

expression™ line

Przewodnik użytkownika



# WAŻNE WSKAZÓWKI BEZPIECZEŃSTWA

Korzystając z maszyny, należy zachować środki ostrożności. Przed użyciem maszyny, przeczytaj wszystkie zalecenia.

## **Aby wyeliminować ryzyko porażenia prądem:**

Nie wolno pozostawiać bez nadzoru urządzenia podłączonego do źródła zasilania. Maszynę do szycia należy wyłączyć niezwłocznie po zakończeniu pracy oraz przed czyszczeniem.

## **Aby wyeliminować ryzyko pożaru, porażenia prądem lub obrażeń:**

1. Maszyna nie jest przeznaczona do zabawy. Gdy urządzenie używane jest przez dzieci lub w ich obecności, konieczny jest ścisły nadzór osoby dorosłej.
  2. Maszyna powinna być używana zgodnie z jej przeznaczeniem opisanym w niniejszej instrukcji. Należy używać tylko wyposażenia rekomendowanego przez producenta i opisanego w niniejszej instrukcji.
  3. Nie wolno używać maszyny, gdy:
    - uszkodzony jest przewód lub wtyczka,
    - maszyna działa niewłaściwie na skutek upuszczenia lub zniszczenia,
    - maszyna została zalana lub wpadła do wody.
- Gdy zaistnieją powyższe okoliczności, maszynę należy dostarczyć do najbliższego autoryzowanego przedstawiciela lub centrum serwisowego, aby tam dokonano przeglądu, naprawy lub elektrycznej lub mechanicznej regulacji.
4. Nie wolno używać maszyny, gdy zatkane są wloty powietrza. Należy zwrócić szczególną uwagę, by w otworach wentylacyjnych maszyny oraz przy pedale nie gromadził się kurz lub włókna.
  5. Nie wolno wkładać żadnych obiektów do tychże otworów.
  6. Nie wolno używać maszyny na wolnym powietrzu.
  7. Nie wolno obsługiwać maszyny w miejscach, gdzie używane są produkty w aerozolu (sprayu) oraz tam, gdzie stosowano tlen.
  8. Nie wolno ustawiać żadnych przedmiotów na rozruszniku nożnym.
  9. Aby odłączyć urządzenie od zasilania, należy je wyłączyć (ustawić przełącznik w pozycji „0”), a następnie wyjąć wtyczkę z kontaktu.
  10. Nie wolno odłączać urządzenia od zasilania ciągnąc za przewód. Aby wyłączyć maszynę z sieci należy chwycić za wtyczkę, nie za przewód.
  11. Należy trzymać palce z daleka od ruchomych części urządzenia, szczególnie od igły.
  12. Nie wolno używać wygiętych igieł.
  13. Nie wolno ciągnąć ani popychać materiału podczas szycia, gdyż może to spowodować wygięcie się lub złamanie igły.
  14. Należy wyłączyć maszynę, zanim dokona się jakiegokolwiek regulacji przy igle. Szczególnie dotyczy to czynności takich jak: nawlekanie igły, zmiana igły czy zmiany stopki dociskowej.
  15. Zawsze należy odłączyć urządzenie od źródła zasilania, zanim przystąpi się do zdjęcia obudowy, smarowania lub innej czynności regulującej, ujętej w niniejszej instrukcji.

Należy przed rozpoczęciem użytkowania zapoznać się z instrukcją obsługi maszyny Pfaff i przestrzegać zawartych zasad. Prosimy zachować instrukcję obsługi w celu korzystania podczas użytkowania maszyny. Przekazując urządzenie innym użytkownikom należy pamiętać o dołączeniu instrukcji.

W normalnych warunkach pracy głośność urządzenia nie przekracza 70 dB.

Urządzenie może być wykorzystywane wyłącznie przy współpracy z pedałem nożnym typu C-9000 produkowanym przez CHIEN HUNG TAIWAN Ltd.

#### OBSŁUGA URZĄDZEŃ Z PODWÓJNĄ IZOLACJĄ

Produkty z podwójną izolacją wyposażone są w dwa systemy izolacji zastępujące tradycyjne uziemienie. Produkty z podwójnym uziemieniem nie posiadają one żadnych urządzeń uziemiających, ponieważ nie ma takiej potrzeby. Obsługa produktów z podwójnym uziemieniem wymaga szczególnej ostrożności oraz znajomości systemu i powinna być realizowana przez wykwalifikowany personel techniczny. Produkty z podwójną izolacją oznaczone są jako

„PRODUKTY Z PODWÓJNĄ IZOLACJĄ” LUB „PODWÓJNIE IZOLOWANE”.

# Gratulujemy!

Gratulujemy zakupu nowej maszyny do szycia PFAFF®.

Masz przed sobą jedną z najbardziej zaawansowanych maszyn do szycia na świecie.

Maszyna Pfaff, dzięki wyjątkowej technologii i sprytnym funkcjom pozwala na realizację najbardziej kreatywnych pomysłów.

Przed rozpoczęciem pracy z maszyną Pfaff zapoznaj się z niniejszą instrukcją obsługi. Dzięki niej łatwo nauczysz się wykorzystywać wszystkie funkcje maszyny. Nasi sprzedawcy PFAFF® także oferują pomoc w każdej chwili.

Z maszyną do szycia PFAFF® wejdiesz nowy wymiar szycia!

## SPIS TREŚCI

<b>WSTĘP</b> .....	<b>7</b>	Usztywniacze .....	25
Elementy maszyny .....	7	Port USB.....	25
Przód .....	7	Aktualizacja maszyny.....	26
Tył .....	8	<b>USTAWIENIA I PRZYCISKI MASZINY</b> .....	<b>26</b>
Części na górze .....	8	Ekran dotykowy .....	26
Pojemnik na akcesoria .....	8	Ekran dotykowy - opis .....	26
Akcesoria na wyposażeniu .....	9	Menu ustawień .....	27
Stopki .....	9	Ustawienia maszyny .....	27
Opis ściegów .....	10	Ustawienia szycia .....	28
Ściegi użytkowe.....	10	Informacje o maszynie .....	28
Ściegi dekoracyjne (720) .....	13	Często używane ikony .....	29
Ściegi dekoracyjne (710) .....	16	Przyciski i wskaźniki.....	29
Czcionki .....	17	<b>TRYB SZYCIA</b> .....	<b>31</b>
<b>PRZYGOTOWANIE</b> .....	<b>18</b>	Tryb szycia .....	31
Rozpakowanie .....	18	Widok początkowy.....	31
Podłączanie rozrusznika.....	18	Tryb szycia - przegląd.....	31
Podłączanie przewodu zasilającego i rozrusznika.....	18	Menu wyboru.....	31
Pakowanie po szyciu.....	18	Wybieranie ściegu.....	32
Lampka LED .....	19	Wybieranie czcionki .....	32
Wolne ramię .....	19	Ustawienia ściegu.....	32
Obcinacz nici .....	19	Ustawienia ściegu.....	33
Elektroniczny podnośnik kolanowy (720).....	19	Szerokość ściegu.....	33
Uchwyty na szpulki .....	19	Pozycjonowanie ściegu .....	33
Zakładanie nici.....	20	Długość ściegu .....	34
Nawlekacz igły .....	20	Gęstość ściegu .....	34
Czujnik nici .....	21	<b>Balans</b> .....	<b>34</b>
Nawijanie szpulki bębena.....	22	<b>Naprężenie nici</b> .....	<b>34</b>
Wkładanie szpulki .....	22	Odbicie lustrzane .....	35
System IDT™ (Zintegrowany podwójny transport) .....	23	Zapisywanie w menu osobistym.....	35
Wymiana stopki .....	23	Opcje swobodnego przesuwu (720) – szycia bez docisku stopki .....	35
Wymiana igły .....	23	Opcje automatycznego obcinania .....	36
Wymiana płytki ściegowej na przeznaczoną do ściegu prostego.....	24	Programy szycia .....	37
Opuszczanie ząbków transportera (710) .....	24	Sekwencje .....	38
Igły.....	24	Funkcja Kreatora ściegów (720).....	38
Nici .....	25		

Techniki szycia .....	39	Rozpoczęcie tworzenia – dodaj ścieg lub punkt .....	53
Wszywanie zamków .....	39	Wybieranie punktów ściegu.....	53
Szycie podwinięć na grubym materiale .....	39	Duplikowanie wybranego punktu ściegu .....	53
Ścieg zygzak trzykrokowy .....	39	Wstawianie nowego punktu ściegu.....	53
Ścieg kryty.....	40	Ścieg potrójny .....	54
Dziurki.....	40	Odbicie lustrzane bok-bok .....	54
Przyszywanie guzika.....	41	Odbicie lustrzane koniec-koniec .....	54
Cerowanie .....	42	Usuwanie wybranego punktu ściegu.....	54
Pikowanie .....	42	Funkcje dotykowe .....	54
Specjalne techniki szycia.....	44	Pozycja zaznaczonego punktu ściegu .....	55
Ściegi składane (720).....	44	Ładowanie i szycie ściegu .....	55
Pojedyncze ściegi wstążkowe (720) .....	45	Zapisywanie ściegu.....	55
Podwójne ściegi wstążkowe (720).....	45	Typowe komunikaty Kreatora ściegów™ .....	56
Potrójne ściegi wstążkowe (720) .....	46	<b>PLIKI OSOBISTE..... 57</b>	
Ściegi pływające (720) .....	46	Pliki osobiste .....	57
Typowe komunikaty szycia.....	47	Przeglądanie plików osobistych .....	58
<b>SEKWENCJE..... 47</b>		Otwieranie folderów .....	58
Sekwencje .....	47	Przejdź jeden poziom folderów do góry.....	58
Uruchamianie i zamykanie sekwencji .....	48	Porządkowanie .....	59
Tworzenie sekwencji .....	48	Typowe komunikaty plików osobistych .....	59
Sekwencje – opis.....	48	<b>KONSERWACJA .....</b>	<b>60</b>
Polecenia sekwencji.....	50	Czyszczenie maszyny .....	60
Ładowanie i wyszywanie sekwencji.....	50	Nieoryginalne części i akcesoria .....	60
Zapisywanie sekwencji.....	51	Rozwiązywanie problemów .....	61
Ważne informacje o sekwencjach .....	51		
Typowe komunikaty podczas szycia .....	51		
<b>FUNKCJA KREATORA ŚCIEGÓW (STITCH CREATOR™ FEATURE)..... 52</b>			
Funkcja Kreatora ściegów (Stitch Creator™ feature).....	52		
Funkcja Kreatora ściegów – Opis.....	52		
Otwieranie i zamykanie Kreatora ściegów .....	52		
Definicja punktu ściegu .....	53		

**Uwaga:** W niniejszym podręczniku poszczególne modele maszyn do szycia mogą być wskazywane poprzez podanie pełnej nazwy lub w skrócie 720 lub 710.

# WSTĘP

## Elementy maszyny

### Przód

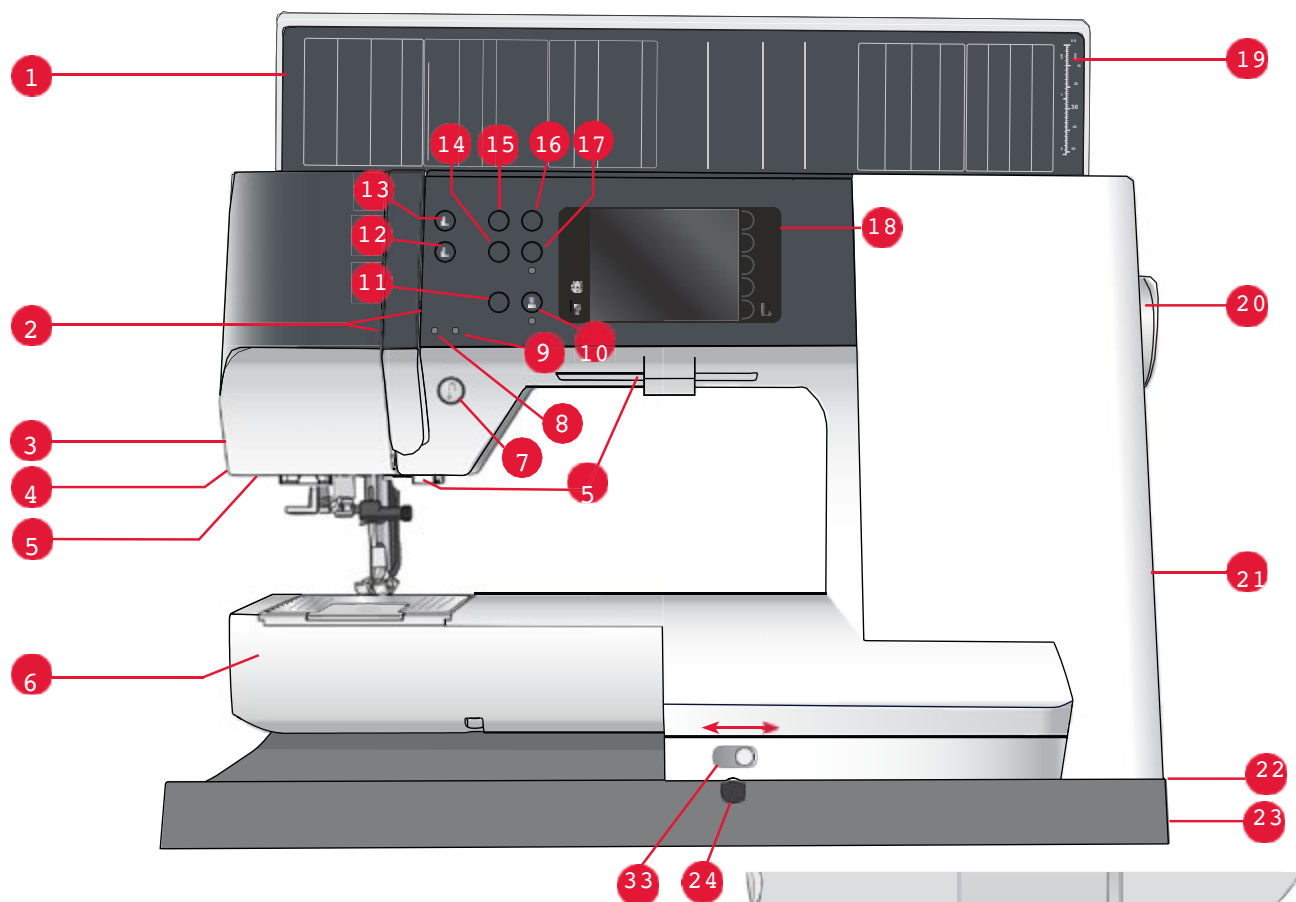

- |   |   |
|---|---|
| 1. Pokrywa kategoriami ściegów                              | 15. Ponowne uruchomienie ściegu                           |
| 2. Szczeliny na nici  | 16. Kontrola szybkości                                    |
| 3. Obcinacz nici  | 17. Podnoszenie/opuszczanie igły                          |
| 4. Gniazdo stopki Sensormatic do dziurek                    | 18. Kolorowy ekran dotykowy PFAFF®                        |
| 5. Wskaźniki LED  | 19. Linijka do guzików                                    |
| 6. Wolne ramię  | 20. Pokrętko ręczne                                       |
| 7. Wstecz   | 21. Uchwył piórka   |
| 8. Wskaźnik trybu wstecz                                    | 22. Wbudowany port USB                                    |
| 9. Wskaźnik działania                                       | 23. Włacznik, gniazda przewodu zasilającego i rozrusznika |
| 10. Obcinacz nici   | 24. Podłączenie dla dźwigni kolanowej (720)               |
| 11. Start/Stop  |   |
| 12. Przełącznik opuszczania i odchyłania stopki             |   |
| 13. Przełącznik podnoszenia stopki i dodatkowej przestrzeni |   |
| 14. Natychmiastowe zakończenie ściegu                       |   |

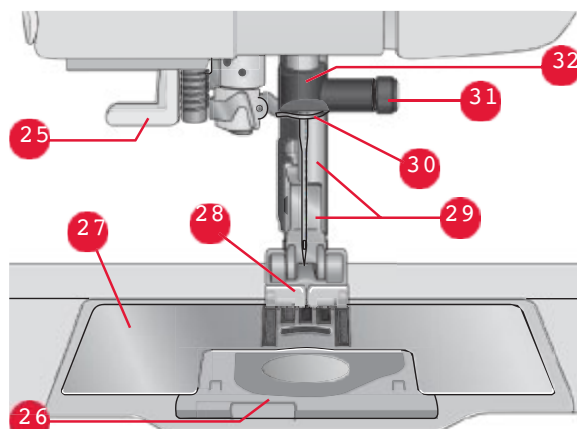

### Obszar igły

- |                              |
|------------------------------|
| 25. Wbudowany nawlekacz igły |
| 26. Pokrywa bębna            |
| 27. Płytkę ściegowa          |
| 28. Stopka                   |
| 29. Trzpień i uchwył stopki  |
| 30. Prowadnica nici do igły  |
| 31. Śruba mocująca igłę      |
| 32. Uchwył igły              |

## Tył

- 33. Opuszczanie ząbków transportera (710)
- 34. Uchwyt

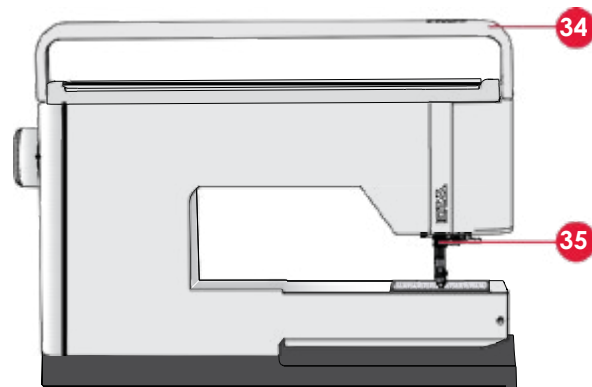

## Części na górze

- 35. System IDT™
- 36. Dysk naprężacza do zakładania nici i nawijania szpulki bębenka
- 37. Prowadnik nici do nawijacza bębenka
- 38. Prowadnik nitki
- 39. Prowadniki nici nawijacza bębenka
- 40. Obcinacz nici do nawijacza bębenka
- 41. Uchwyt nawijacza szpulki
- 42. Dodatkowy uchwyt na szpulkę
- 43. Krążki na szpulkę
- 44. Trzpień na szpulkę
- 45. Uchwyt na szpulkę Dysk naprężający nici

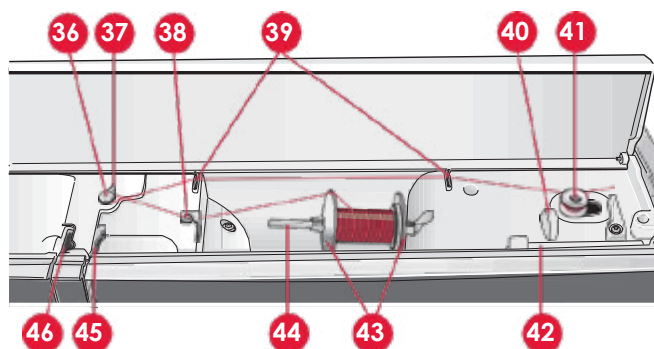

## Pojemnik na akcesoria

46. Dźwignia podnośnika  
Pojemnik z przegródkami na stopki, szpulki, igły i inne akcesoria. Przechowywane w pojemniku akcesoria są uporządkowane i zawsze pod ręką.

- 47. Miejsce na akcesoria
- 48. Wyjmowany pojemnik na stopkę

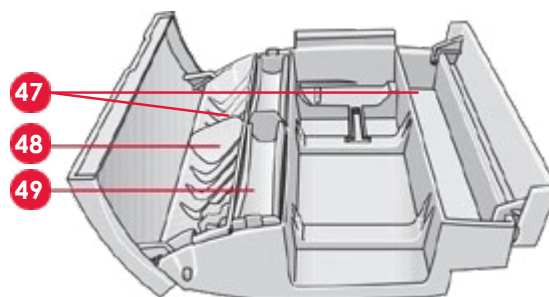



## Akcesoria na wyposażeniu

### Akcesoria

- 49. Zdemontowany uchwyt bębna
- 50. Rysik
- 51. Siatka na szpulkę (1)
- 52. Prowadnik krawędziowy
- 53. Podkładka filcowa (1)
- 54. Śrubokręt
- 55. Rozpruwacz ściegów
- 56. Pędzelek
- 57. Krążek na szpulkę, duży (2)
- 58. Krążek na szpulkę, średni
- 59. Krążek na szpulkę, mały
- 60. Narzędzie wielofunkcyjne
- 61. Szpulki (5)
- 62. Podnośnik kolanowy (720)

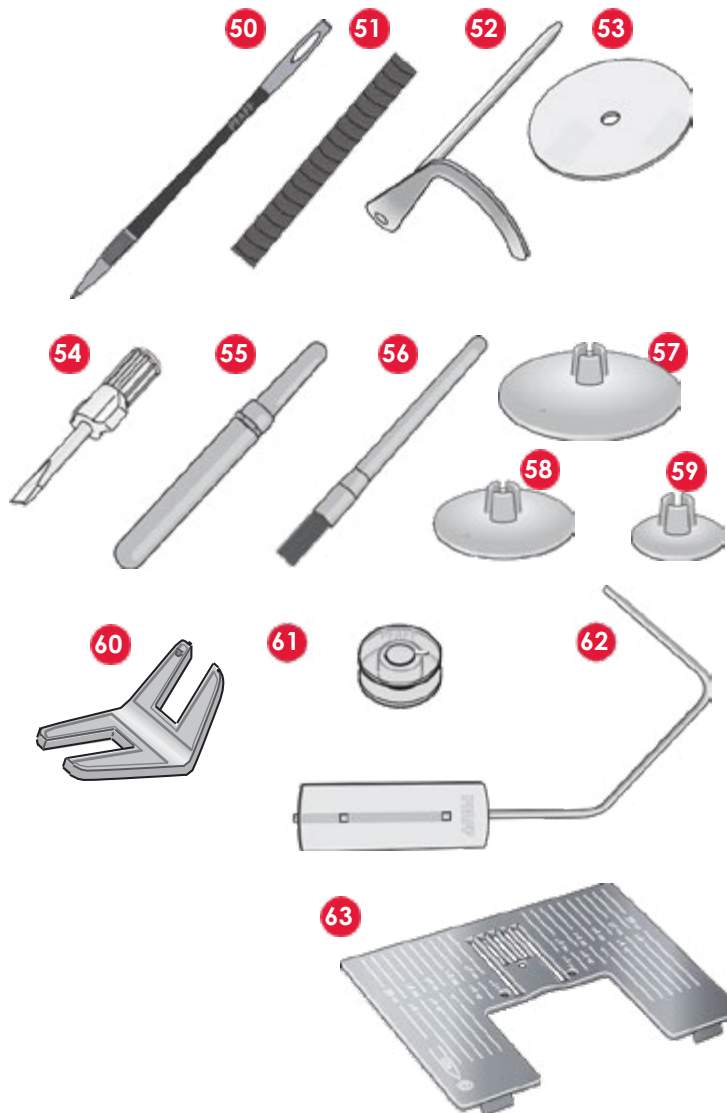

### Dołączone akcesoria niewidoczne na obrazku

- 63. Płytkę ściegowa do ściegu prostego
- Rozrusznik
- Kabel zasilający
- Zestaw igieł

### Stopki



#### **OA – Standardowa stopka dociskowa dostosowana do systemu IDT TM (w standardowym wyposażeniu)**

Stopka przeznaczona do szycia ściegiem prostym, zygzakowym o długości szwu powyżej 1,0 mm.



#### **1A - Stopka dociskająca do ściegów ozdobnych dostosowana do systemu IDT TM**

Stopka dociskająca do ściegów ozdobnych, zaprojektowana specjalnie z myślą o bezproblemowym przesuwaniu i transportowaniu materiałów podczas szycia.



#### **2A - Stopka dociskająca do ściegów dekoracyjnych**

Stopka przeznaczona do szycia ściegami dekoracyjnymi, użytkowymi o długości szwu poniżej 1,0 mm. Zaprojektowana specjalnie z myślą o bezproblemowym przesuwaniu i transportowaniu materiałów podczas szycia.



#### **3 - Stopka do wykonywania ściegów krytych, dostosowana do systemu IDT TM**

Stopka ta jest wykorzystywana do wykonywania ściegów krytych, wyposażona w specjalny prowadnik stopki, zaprojektowany w taki sposób, aby przesuwano się wzdłuż brzegu podłożonego materiału.



#### **4 - Stopka do wszywania zamków dostosowana do systemu IDT TM**

Stopkę tę można zamontować z prawej lub lewej strony igły co ułatwia precyzyjne wszywanie zamków.



#### 5A - Stopka Sensormatic do obszywania dziurek

Po podłączeniu do maszyny, stopka obszywa dziurkę zgodnie z wielkością podaną w ustawieniach maszyny.



#### 5M - Stopka do ręcznego obszywania dziurek

Stopka do ręcznego obszywania dziurek. Z prowadnikami ułatwiającymi pozycjonowanie i jęczyzkiem do obszywania dziurek z kordonkiem.



#### 6A - Stopka do haftowania/szycia swobodnego Sensormatic

Stopka do haftowania i szycia swobodnego – bez docisku stopki. Można jej także używać do cerowania.



#### 1/4" Stopka do pikowania dostosowana do systemu IDT™

Ta stopka do pikowania i patchworków sprawdza się najlepiej w połączeniu z płytką ściegową do ściegu prostego. Odległość igły od zewnętrznej krawędzi prawego ząbka stopki wynosi 6 mm. Odległość igły od wewnętrznej krawędzi prawego ząbka stopki wynosi 3 mm.









#### 8 - Stopka do ściegów Maxi (720)



















Stopka do bardzo szerokich ściegów, wymagających szycia wielokierunkowego.

















**Uwaga:** Należy upewnić się, że system IDT™ jest wyłączony przy korzystaniu ze stopek 2A, 5A, 5M, 6A i 8.





## Opis ściegów

### Ściegi użytkowe

Ścieg	Numer ściegu		Nazwa	Opis
	710	720		
	1.1.1	1.1.1	Ścieg prosty	Służy szyciu szwów i stebnowania. Dostępnych jest 37 różnych pozycji igły. Uwaga: Ten ścieg tworzy mocniejsze zakończenia niż 2.1.1.
	1.1.2	1.1.2	Potrójny, rozciągliwy ścieg prosty	Szew wzmocniony. Stebnowanie.
	1.1.3	1.1.3	Ścieg elastyczny do trykotu	Szycie szwów na streczu.
	1.1.4	1.1.4	Ścieg do fastrygowania	Ścieg pojedynczy przeznaczony do fastrygowania. Dotknięcie rozrusznika powoduje jedno przeszycie. Materiał przesuwamy ręcznie do wybranej pozycji po czym ponownie naciskamy rozrusznik, aby uzyskać kolejne przeszycie.
	1.1.5	1.1.5	Ścieg zygzakowy	Wzmacnianie szwów, czyste wykończenie, szycie elastyczne.
	1.1.6	1.1.6	Potrójny, rozciągliwy zygzak	Elastyczny ścieg dla szwów dekoracyjnych i stebnowania.

Ścieg	Numer ściegu		Nazwa	Opis
	710	720		
	1.1.7	1.1.7	Ścieg zygzakowy trzykrokowy	Szycie elastyczne, cerowanie, łąty oraz szycie dekoracyjne.
	1.1.8	1.1.8	Ścieg elastyczny	Szycie elastyczne, cerowanie, łąty oraz szycie dekoracyjne.
	1.1.9	1.1.9	Zygzak-Z	Aplikacje, nakładki, dziurki.
	1.1.10	1.1.10	Ścieg typu plaster miodu	Ścieg dekoracyjny do streczu i szwów. Stosowany także z rozciągliwą nicią bębenka.
	1.1.11	1.1.11	Ścieg łączący-mostkowy	Łączenie materiałów, pikowanie z podkładką, dekoracyjne pikowania oraz podwinięcia.
	1.1.12	1.1.12	Podstawowy ścieg elastyczny	Ścieg łączący do bielizny, frotte, skóry i grubych materiałów przy wchodzeniu na szwy.
	1.1.13	1.1.13	Szew krzyżykowy	Elastyczne obszycie dekoracyjne do streczu. Nadaje się także to łączenia materiałów i pikowania z podkładką.
	1.1.14	1.1.14	Ścieg kryty	Szycie ściegu krytego na tkaninach.
	1.1.15	1.1.15	Elastyczny ścieg kryty	Szycie ściegu krytego na streczu.
	1.2.1	1.2.1	Zamknięty overlock	Szycie i obrzucanie streczu w jednym kroku.
	1.2.2	1.2.2	Elastyczne obrzucanie	Szycie i obrzucanie streczu w jednym kroku.
	1.2.3	1.2.3	Overlock	Szycie i obrzucanie streczu w jednym kroku.
	1.2.4	1.2.4	Łatanie lekkich dzianin	Łatanie oraz podwinięcia na streczu.
	1.2.5	1.2.5	Zamknięty overlock	Szycie i obrzucanie w jednym kroku, cerowanie, obszywanie.
	1.2.6	1.2.6	Skompensowany zamknięty overlock	Łatanie, podwinięcia, szwy oraz obrzucanie na streczu.
	1.2.7	1.2.7	Udawane podwinięcie wierzchem	Tworzenie wyglądu obrzucania dla streczu.
	Brak	1.2.8	Udawane podwinięcie wierzchem	Tworzenie wyglądu obrzucania dla streczu.
	1.2.8	1.2.9	Otwarty ścieg kryty typu overlock	Tworzenie dekoracyjnego ściegu krytego dla tkanin.

Ścieg	Numer ściegu		Nazwa	Opis
	710	720		
	1.2.9	1.2.10	Zamknięty ścieg kryty typu overlock	Tworzenie dekoracyjnego ściegu krytego dla tkanin.
	1.3.1	1.3.1	Dziurka standardowa	Podstawowa dziurka dla bluz, koszul i kurtek. Także do poszewek.
	1.3.2	1.3.2	Zaokrąglona dziurka z fastrygą poprzeczną	Dziurka do ubrań.
	1.3.3	1.3.3	Dziurka z oczkiem i ostrą fastrygą	Dziurka specjalna lub dekoracyjna.
	1.3.4	1.3.4	Zaokrąglona dziurka	Dziurka do lekkich ubrań i kurtek.
	1.3.5	1.3.5	Dziurka do streczu	Dziurka do szycia na streczu.
	1.3.6	1.3.6	Dziurka dekoracyjna z oczkiem	Dekoracyjna dziurka do kurtek.
	Brak	1.3.7	Dziurka dekoracyjna z oczkiem	Dekoracyjna dziurka do kurtek.
	Brak	1.3.8	Dziurka dekoracyjna z oczkiem	Dekoracyjna dziurka tradycyjna.
	1.3.7	1.3.9	Dziurka dekoracyjna z oczkiem	Dekoracyjna dziurka tradycyjna.
	1.3.8	1.3.10	Przyszywanie guzika	Przyszywanie guzików oraz fastrygowanie.
	1.3.9	1.3.11	Dziurka obrębiana	Ścieg mocujący dla dziurki obrębianej.
	1.4.1	1.4.1	Dziurka	Do pasków, sznurówek, szycia tradycyjnego itd.
	1.4.2	1.4.2	Dziurka dekoracyjna	Do pasków, sznurówek, szycia tradycyjnego itd.
	Brak	1.4.3	Dziurka dekoracyjna	Dziurka dekoracyjna do szycia tradycyjnego.
	1.4.3	1.4.4	Dziurka dekoracyjna	Do pasków, sznurówek, szycia tradycyjnego itd.
	1.4.4	1.4.5	Programowany ścieg cerujący	Aby zacerować lub naprawić mniejsze dziury należy zacząć od zaszywania dziury, zmienić kierunek szycia w celu kontynuowania cerowania i zatrzymać pracę maszyny.

Ścieg	Numer ściegu		Nazwa	Opis
	710	720		
	1.4.5	1.4.6	Programowany, wzmocniony ścieg cerujący	Cerowanie i zszywanie ubrań roboczych, dżinsu, obrusów i ręczników lnianych. Należy zaszyć dziurę, zmienić kierunek szycia w celu nieprzerwanego cerowania i skorzystać z automatycznego zatrzymania.
	1.4.6	1.4.7	Fastyrga	Wzmacnianie kieszeni, otworów w koszulach, szlufek, a także dolnej części suwaka.
	1.4.7	1.4.8	Ryglowanie jeansu	Wzmacnianie kieszeni, otworów w koszulach, szlufek, a także dolnej części suwaka.
	1.4.8	1.4.9	Dekoracyjny rygiel	Wzmacnianie kieszeni, otworów w koszulach, szlufek, a także dolnej części suwaka.
	1.4.9	1.4.10	Rygiel krzyżkowy	Wzmacnianie kieszeni, otworów w koszulach i szlufek.

### Ściegi dekoracyjne (720)



2.1 Ściegi do pikowania - Imitujące ściegi ręczne

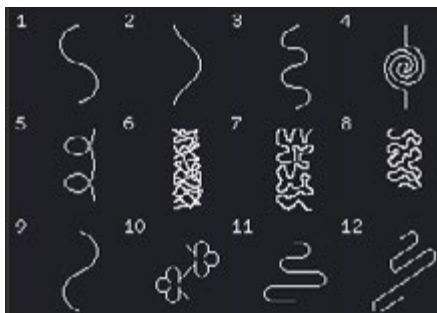

2.2 Ściegi do pikowania - Tepowanie

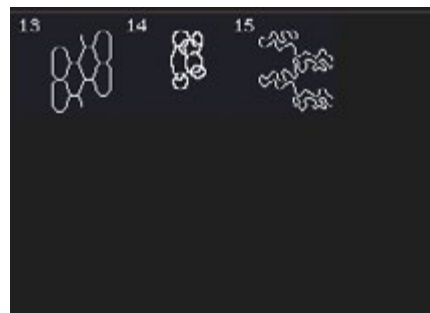

2.2 Ściegi do pikowania - Tepowanie



2.3 Ściegi do pikowania - Wesole



2.3 Ściegi do pikowania - Wesole

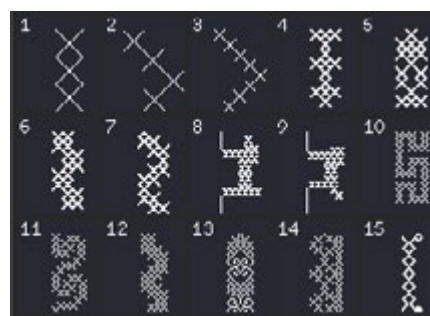

3.1 Ściegi artystyczne - Krzyżkowe

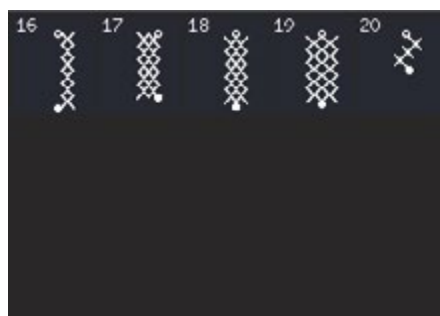

3.1 Ściegi artystyczne - Krzyżkowe

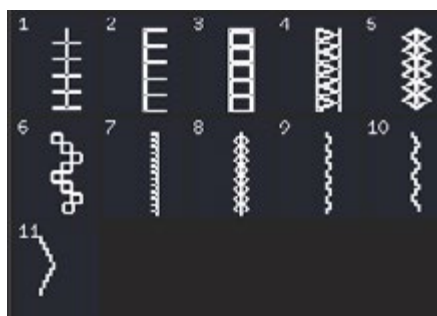

3.1 Ściegi artystyczne - Krzyżkowe



3.3 Ściegi artystyczne - Antyczne ściegi do haftu ręcznego





3.3 Ściegi artystyczne - Antyczny haft ręczny



4.1 Ściegi satynowe - Krawędzie wykańczające

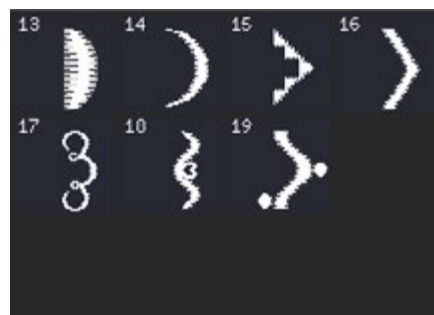

4.1 Ściegi satynowe - Krawędzie wykańczające

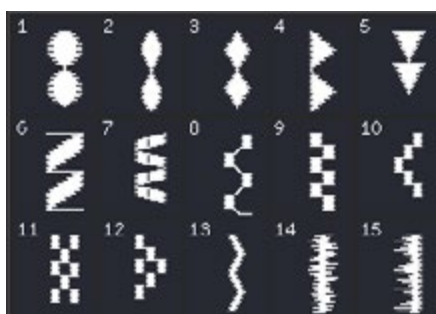

4.2 Ściegi satynowe - Elementy satynowe



4.2 Ściegi satynowe - Elementy satynowe

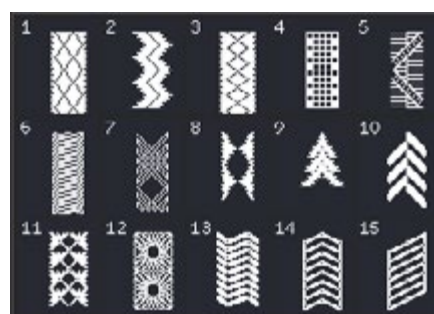

4.3 Ściegi satynowe - Obramowania



4.3 Ściegi satynowe - Obramowania



5.1 Ściegi dekoracyjne - Liście i kwiatki



5.1 Ściegi dekoracyjne - Liście i kwiatki



5.2 Ściegi dekoracyjne - Artystyczne

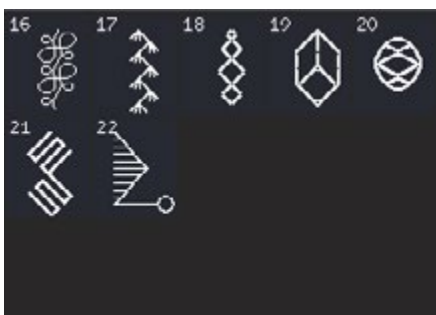

5.2 Ściegi dekoracyjne - Artystyczne



5.3 Ściegi dekoracyjne - Ornamenty



5.3 Ściegi dekoracyjne - Ornamenty



5.4 Ściegi dekoracyjne - Ściegi artystyczne Maxi



6.1 Ściegi inne - Kokardki i serduszka

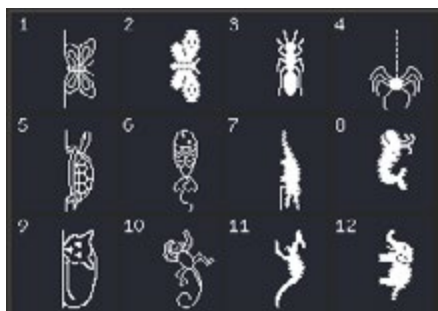

6.2 Ściegi inne – Zwierzęta

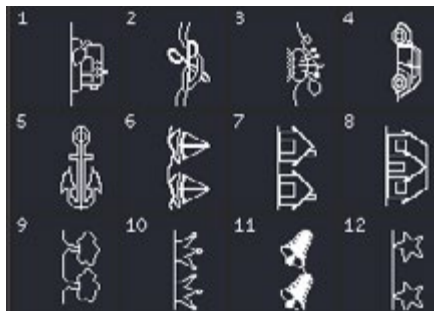

6.3 Techniki szycia - Ściegi zabawne



6.3 Techniki szycia - Ściegi zabawne



7.1 Monogramy - Monogram 1



7.1 Monogramy - Monogram 1



7.1 Monogramy - Monogram 1



8.1 Techniki szycia - Ściegi wstążkowe

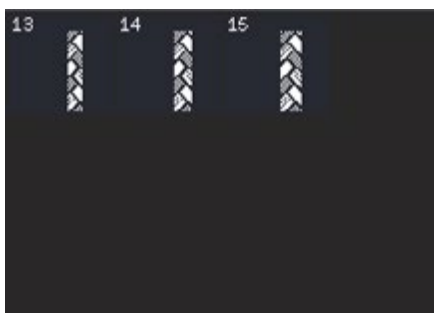

8.1 Techniki szycia - Ściegi wstążkowe



8.2 Techniki szycia - Ściegi składane



8.2 Techniki szycia - Ściegi składane



8.3 Techniki szycia - Ściegi pływające

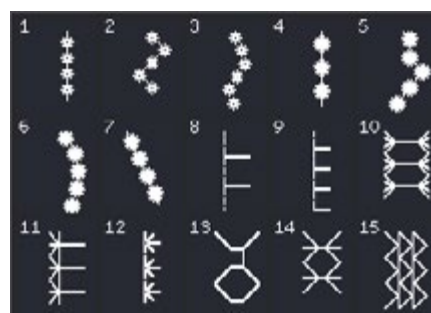

9.1 Ściegi dodatkowe - Ściegi do stopek opcjonalnych



9.1 Ściegi dodatkowe - Ściegi do stopek opcjonalnych



9.2 Ściegi dodatkowe - Szycie w czterech kierunkach

## Ściegi dekoracyjne (710)

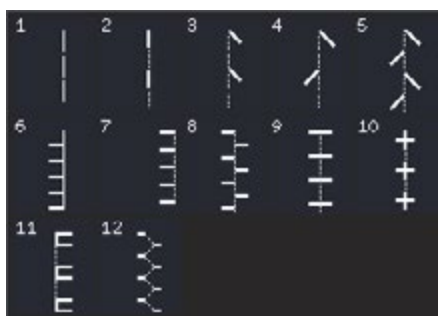

3.3 Ściegi artystyczne - Antyczny haft ręczny

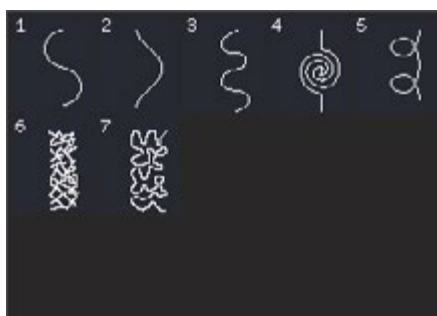

4.1 Ściegi satynowe - Krawędzie wykańczające



4.1 Ściegi satynowe - Krawędzie wykańczające



4.2 Ściegi satynowe - Elementy satynowe

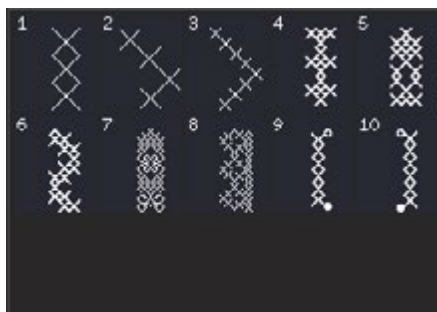

4.2 Ściegi satynowe - Elementy satynowe

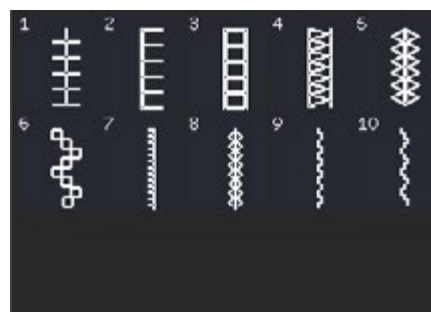

4.3 Ściegi satynowe - Obramowania



4.3 Ściegi satynowe - Obramowania



5.1 Ściegi dekoracyjne - Liście i kwiatki

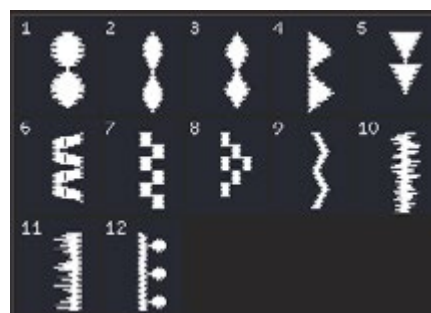

5.1 Ściegi dekoracyjne - Liście i kwiatki

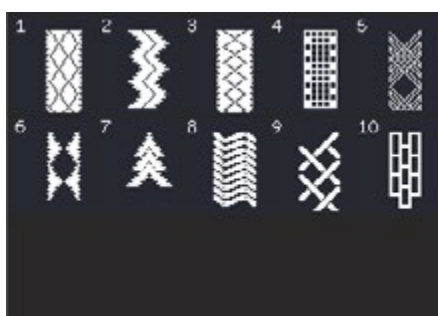

4.3 Ściegi satynowe - Obramowania



5.1 Ściegi dekoracyjne - Liście i kwiatki



5.1 Ściegi dekoracyjne - Liście i kwiatki



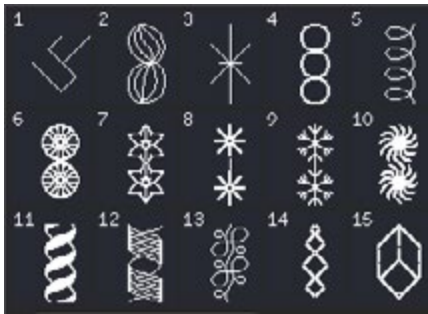

5.2 Ściegi dekoracyjne - Artystyczne

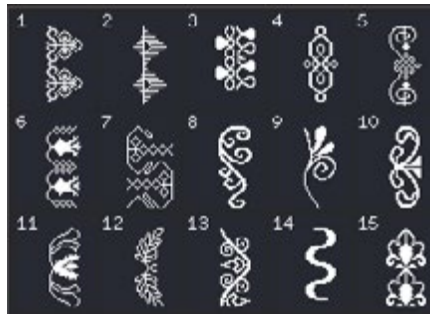

5.3 Ściegi dekoracyjne - Ornamenty



5.3 Ściegi dekoracyjne - Ornamenty

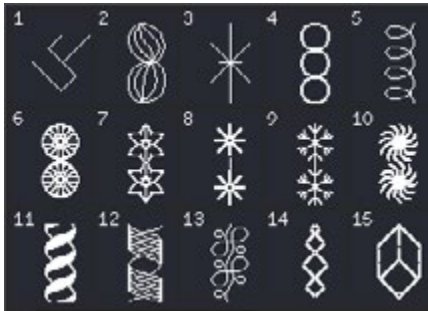

6.1 Ściegi inne - Kokardki i serduszka



6.2 Ściegi inne - Zwierzęta



6.3 Techniki szycia - Ściegi zabawne

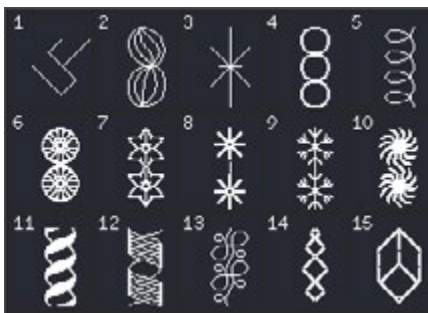

7.1 Ściegi do stopek opcjonalnych

**Czcionki**



Komiks



Odręczny



Obrys (720)

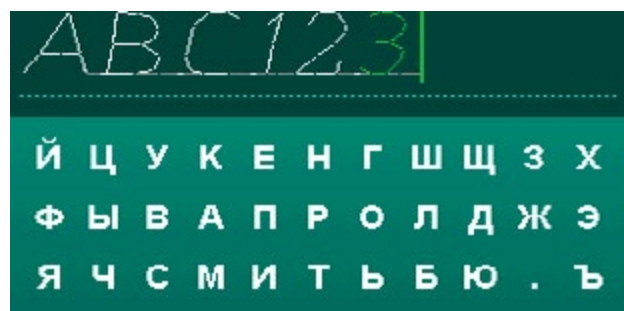

Cyrilica

# PRZYGOTOWANIE

## Rozpakowanie

1. Umieść pudełko na stabilnej, płaskiej powierzchni. Wyjmij maszynę z pudełka i usuń opakowanie, a następnie zdejmij pokrywę maszyny.
2. Usuń pozostałe elementy opakowania i plastikowe torebki.
3. Zsuń pojemnik na akcesoria i usuń styropian spod ramienia maszyny.

**Uwaga:** Maszyna do szycia PFAFF® jest przystosowana do pracy w temperaturze pokojowej. Zbyt wysoka lub niska temperatura mogą wpływać na jakość wykonywanych szwów.

## Podłączanie rozrusznika

Wśród akcesoriów znajduje się przewód rozrusznika. Podłączanie przewodu do rozrusznika zwykle wykonuje się tylko przy pierwszym użyciu maszyny.

1. Wyjmij przewód rozrusznika. Odwróć rozrusznik. Podłącz przewód do gniazda na rozruszniku znajdującego się na spodzie, tak jak pokazano na rysunku.
2. Dociśnij mocno, aby upewnić się, że przewód został poprawnie podłączony.
3. Przeciągnij przewód przez otwór po lewej stronie, aby rozrusznik mógł leżeć płasko na podłodze.

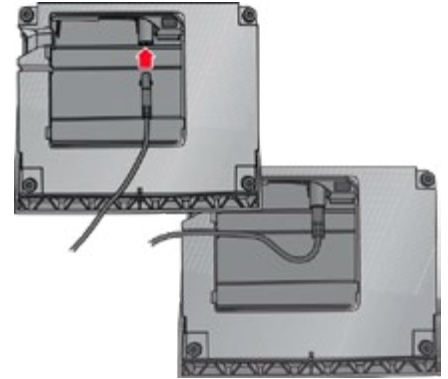

## Podłączanie przewodu zasilającego i rozrusznika

Uwaga: Przed podłączeniem rozrusznika upewnij się, że jest on typu „FR5” (sprawdź na spodzie).

1. Podłącz przewód rozrusznika do gniazda na dole po prawej stronie maszyny (A).
2. Podłącz przewód zasilający do tylnego gniazda na dole, po prawej stronie maszyny (B). Podłącz przewód do gniazda ściennego.
3. Przetłącz włącznik do pozycji I, aby uruchomić zasilanie i oświetlenie (C).



## Pakowanie po szyciu

1. Przetłącz włącznik do pozycji O (C).
2. Odłącz przewód zasilający od gniazda ściennego, a następnie od maszyny (B).
3. Odłącz przewód rozrusznika od maszyny (A). Zwiń przewód rozrusznika i włóż go do wnętrza rozrusznika.
4. Umieść wszystkie akcesoria w pojemniku na
5. Akcesoria. Wsuń pojemnik na wolne ramię.
6. Umieść rozrusznik nad wolnym ramieniem.
7. Załóż pokrywę maszyny.
8. Załóż pokrywę maszyny.

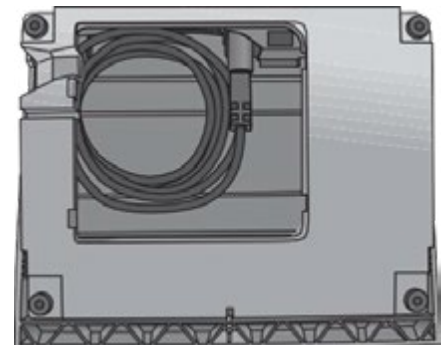

## Lampka LED

Maszyna ma wbudowaną lampkę LED, która równomiernie oświetla pole pracy i minimalizuje powstawanie cienia.

## Wolne ramię

Aby skorzystać z wolnego ramienia, zsuń pojemnik na akcesoria. Pojemnik na akcesoria jest w maszynie przytrzymywany za pomocą haczyka. Zdejmij pojemnik przesuwając go w lewo.

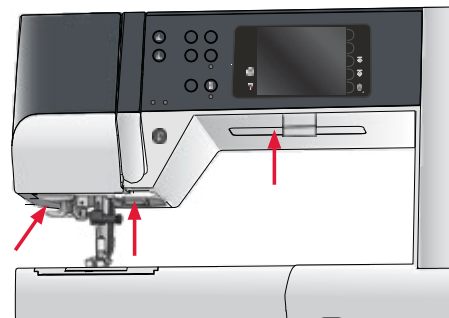

## Obcinacz nici

Aby obciąć, przeciągnij nić z tyłu do przodu, jak na rysunku.

## Elektryczny podnośnik kolanowy (720)

Maszyna jest wyposażona w elektryczny podnośnik kolanowy, która umożliwia ustawianie wysokości stopki.

Włóż podnośnik kolanowy do otworu maszyny. Płaska strona musi być ustawiona do góry. Ustaw prostokątną listwę na dźwigni, tak aby znajdowała się wygodnej wysokości (A).

Naciśnięcie podnośnika kolanowego w prawo spowoduje uniesienie się stopki. Dzięki temu możliwe jest prowadzenie materiału dwiema rękami.

W celu odłączenia dźwigni wystarczy ją wyciągnąć z otworu.

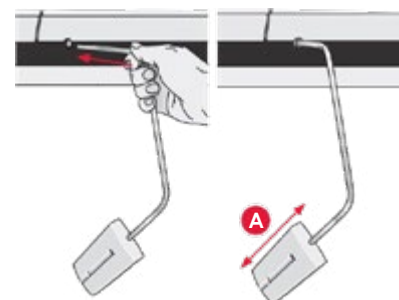

## Uchwyty na szpulki

Maszyna posiada dwa uchwyty na szpulki: główny i dodatkowy. Uchwyty dostosowane są do wszystkich rodzajów nici. Główny uchwyt jest regulowany i może być używany zarówno w pozycji poziomej (nić odwija się ze szpulki) jak i w pozycji pionowej (szpulka z nicią obraca się). Pozycja pozioma używana jest do zwyczajnych nici, a pozycja pionowa do dużych szpulek lub nici specjalnych.

### Pozycja pozioma

Umieść krążek na szpulce i samą szpulkę na uchwycie. Upewnij się, że nić odwija się zgodnie z ruchem wskazówek zegara i załóż drugi krążek.

**Uwaga:** Nie wszystkie szpulki są wyprodukowane tak samo. Jeżeli pojawią się problemy z nicią, spróbuj założyć szpulkę odwrotnie lub używaj jej w ustawieniu pionowym.

Użyj krążka nieco większego od szpulki. Do węższych szpulek służy mały krążek. Do dużych szpulek – większy krążek.

Płaska strona krążka powinna być mocno dociśnięta do szpulki. Nie powinno być wolnej przestrzeni pomiędzy krążkiem a szpulką

### Pozycja pionowa

Unieś uchwyt do pozycji pionowej. Wsuń duży krążek na szpulkę i umieść podkładkę filcową pod szpulką. Zapobiega to zbyt szybkiemu odwijaniu nici.

Nie umieszczaj krążka na szpulce na górze uchwytu, gdyż może to uniemożliwić obracanie się szpulki.

Uwaga: Czasem przy korzystaniu z uchwytu w pozycji pionowej trzeba ręcznie dostosować napięcie nici. Dodatkowy uchwyt na

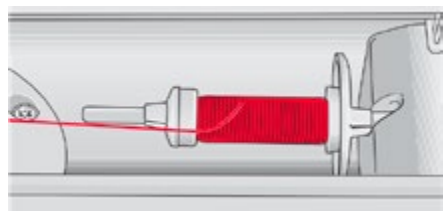

Mały krążek na szpulce

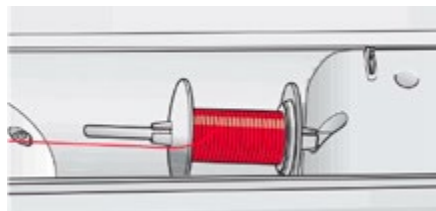

Duży krążek na szpulce

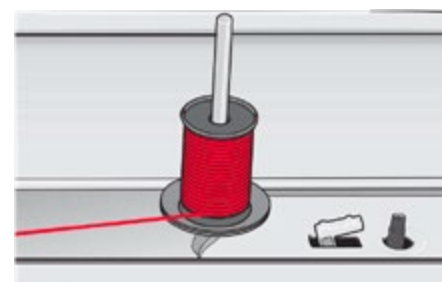

Uchwyt szpulki w położeniu pionowym

## Dodatkowy uchwyt na szpulkę

Dodatkowy uchwyt jest używany podczas nawijania nici na szpulkę bębna lub przy korzystaniu z drugiej szpulki przy szyciu

z podwójną igłą.

Unieś dodatkowy uchwyt na szpulki. Wsuń duży krążek na szpulkę i umieść podkładkę filcową pod szpulką.

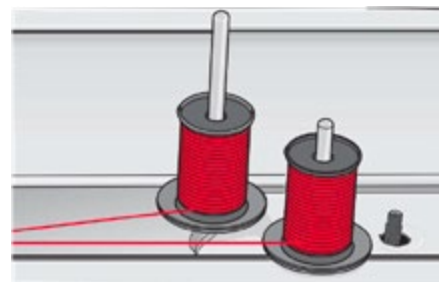

Mały krążek na szpulkę

## Zakładanie nici

Upewnij się, stopka jest podniesiona, a igła znajduje się w górnej pozycji.

1. Umieść nić na uchwycie na szpulki i dopasuj krążek o właściwym rozmiarze.

**Uwaga:** Trzymaj nić obiema rękami, aby zapobiec jej zsuwaniu się podczas zakładania nici. Dzięki temu nić będzie prawidłowo umieszczona w maszynie.

2. Wyciągnij nić w kierunku prowadnika ciągnąc ją od przodu do tyłu (A). Upewnij się, że nić wskoczyła na swoje miejsce. Następnie wyciągnij nić pod prowadnikiem nawijacza nici bębna na dysk naprężacza wstępnego (C).
3. Przeciągnij nić w dół przez prawą szczelinę i do góry przez lewą szczelinę.
4. Przeciągnij nić z prawej strony do dźwigni podnoszenia (D) i w dół przez lewy otwór do prowadnika nici igły (E).
5. Nawlecz igłę.

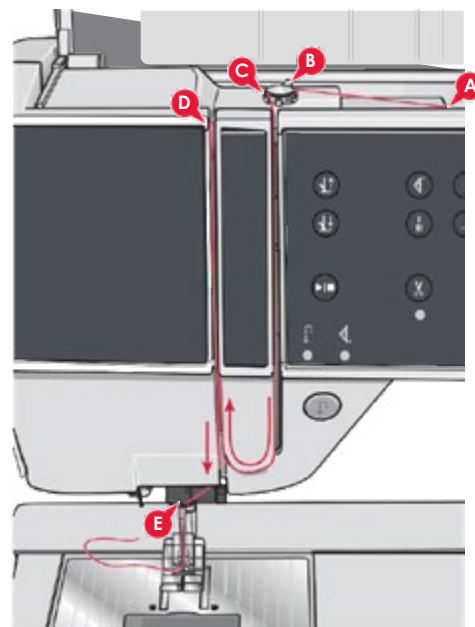
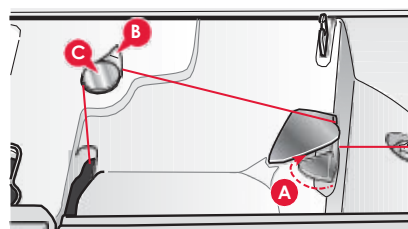

## Nawlekcacz igły

Nawlekcacz igły pozwala na automatyczne nawlekanie igły. Aby użyć nawlekcacza igła musi znajdować się w górnej pozycji.

1. Opuść stopkę.
2. Za pomocą uchwytu pociągnij nawlekcacz igły w dół. Haczyk nawlekcacza (G) przechodzi przez ucho igły.
3. Umieść nić z tyłu nad haczykiem (F) i pod haczykiem na nić (G).
4. Pozwól, żeby nawlekcacz igły wrócił do wyjściowej pozycji. Haczyk przeciągnie nić przez oczko igły i utworzy pętelkę z drugiej strony. Pociągnij pętelkę nici z tyłu igły.

**Uwaga:** Nawlekcacz igły przystosowany jest do pracy z igłami rozmiaru 70-120. Nie można korzystać z nawlekcacza w przypadku igieł rozmiaru 60 lub mniejszych, igły ze skrzydełkami oraz igły podwójnej i potrójnej. Niektóre opcjonalne akcesoria także wymagają ręcznego nawlekania igły.

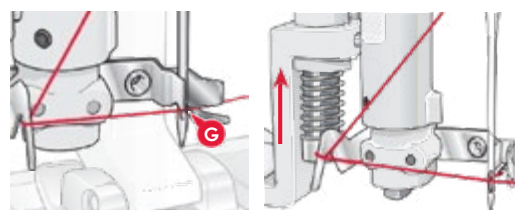
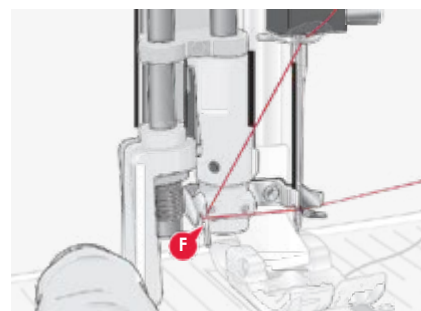



## Zakładanie nici do igły podwójnej

Założ w maszynie podwójną igłę. Upewnij się, że stopka jest podniesiona, a igła znajduje się w górnej pozycji.

1. Umieść nić na uchwycie na szpulki i załóż krążek w odpowiednim rozmiarze. Unieś dodatkowy uchwyt na szpulki. Wsuń duży krążek na szpulkę i umieść podkładkę filcową. Umieść drugą nić na uchwycie.

**Uwaga:** Trzymaj nici obiema rękami, aby zapobiec ich rozwijaniu się podczas zakładania nici. Dzięki temu nić będzie prawidłowo umieszczona w maszynie.

2. Wyciągnij nici w kierunku prowadnika ciągnąc je od przodu do tyłu (A). Upewnij się, że nić wskoczyła na swoje miejsce. Następnie wyciągnij nici pod prowadnikiem nawijacza nici bębienka (B) na dysk naprężacza wstępnego (C).
3. Przeciągnij nić w dół przez prawą szczelinę i do góry przez lewą szczelinę. Upewnij się, że jedna nić przejdzie przez lewą, a druga nić przez prawą stronę dysku naprężacza (F).
4. Przeciągnij nici od prawej strony do dźwigni podnoszenia (D) i w dół przez lewy otwór na nić. Upewnij się, że jedna z nici znajduje się wewnątrz prowadnika nici (E), a druga na zewnątrz. Upewnij się także, że nici nie są ze sobą splątane.
5. Nawlecż podwójną igłę.

**Uwaga:** Aktywuj tryb pracy z podwójną igłą i wybierz odpowiednią igłę z menu ustawień. Ograniczy to szerokość wszystkich ściegów i zapobiegnie uszkodzeniu stopki i igły.

**Uwaga:** Grubość i nieregularna powierzchnia nici specjalnych np. metalicznych zwiększa opór ruchu nici. Zmniejszenie naprężenia nici zredukuje ryzyko zerwania nici.

**Uwaga:** Nie używaj asymetrycznych igieł podwójnych (G), gdyż mogą one uszkodzić maszynę.

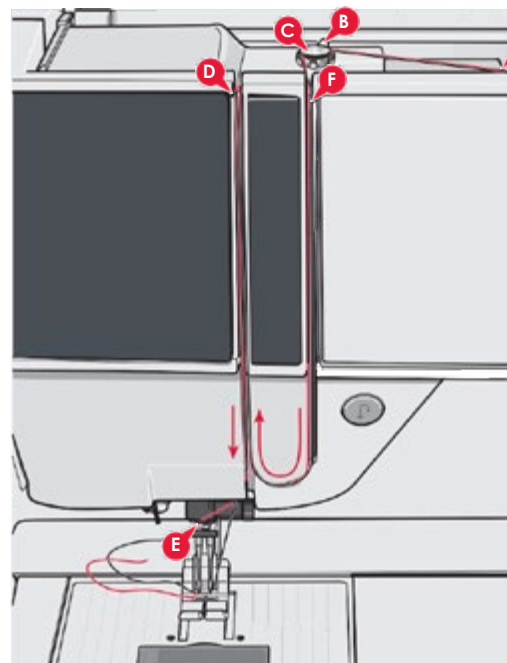
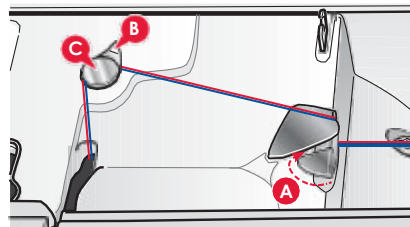

## Czujnik nici

Gdy kończy się nić bębienka, maszyna zatrzymuje się automatycznie, a na ekranie wyświetlony zostanie komunikat. Wymień szpulkę bębienka na pełną i kontynuuj szycie.

**Uwaga:** Gdy prawie całkiem kończy się nić bębienka, maszyna zatrzymuje się automatycznie, a na ekranie wyświetlony zostanie komunikat o końcu nici bębienka. Można kontynuować szycie bez zamykania komunikatu aż do całkowitego zużycia nici dolnej.

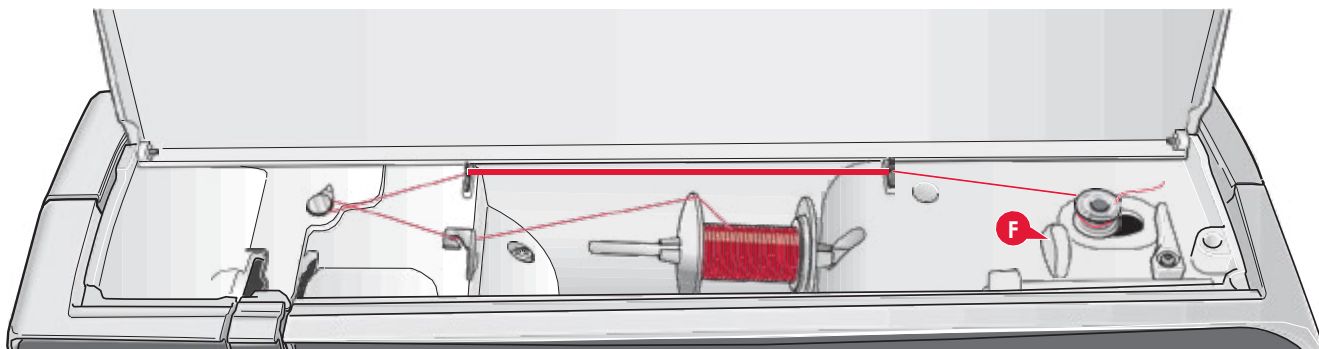
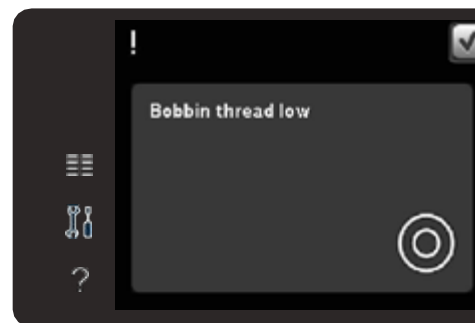

## Nawijanie szpulki bębna

### Nawijanie w pozycji poziomej

1. Umieść pustą szpulkę bębna na uchwycie do nawijania bębna, logotypem PFAFF do góry. Korzystaj tylko z oryginalnych szpułek PFAFF® zatwierdzonych dla tego modelu.
2. Umieść szpulkę z nicią na uchwycie w pozycji poziomej. Załóż mocno krążek na szpulce.
3. Przeciągnij nić przez prowadnik (A) od przodu do tyłu. Przeciągnij nić w kierunku przeciwnym do ruchu wskazówek zegara nad prowadnikiem nici nawijacza bębna (B) i dalej przez prowadniki nici nawijacza z tyłu (C).

**Uwaga:** Upewnij się, że nić jest wyciągana prawidłowo przez naprężacz wstępny.

4. Poprowadź nić przez otwór w szpulce bębna (D) od wewnątrz na zewnątrz.
5. Dociśnij dźwignię nawijania szpulki bębna w prawo, aby uruchomić nawijanie. Na ekranie pojawi się komunikat informujący o aktywowaniu nawijania. Szybkość nawijania reguluje się suwakami na ekranie. Rozpocznij nawijanie szpulki bębna naciskając rozrusznik lub przyciskiem Start/Stop.  
Po zakończeniu nawijania szpulki bębna nawijanie zatrzyma się automatycznie. Zwolnij pedał rozrusznika lub dotknij przycisku Start/Stop, aby zatrzymać silnik nawijacza. Przesuń trzpień nawijacza w lewo. Okno nawijacza zostanie zamknięte. Zdejmij szpulkę i odetnij nić za pomocą obcinacza nici na nawijaczu (F).

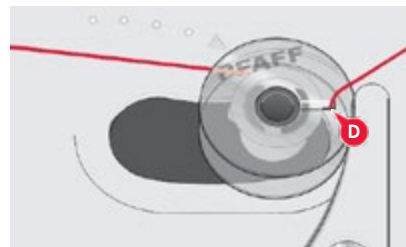
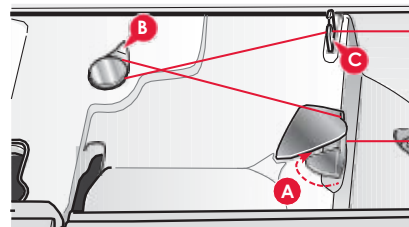

### Nawijanie szpulki z nicią założoną w maszynie

Upewnij się, czy stopka i igła znajdują się w górnej pozycji. Aby zapobiec zgięciu igły, wyciągnij nić z igły.

Przeciągnij nić z prowadnika przy igle (E) do góry do lewego otworu i przez prowadniki nici bębna (C). Następnie wykonaj opisane wyżej kroki 4 i 5.

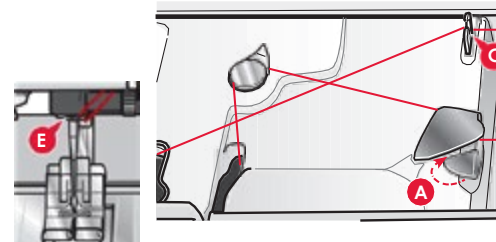

## Wkładanie szpulki

1. Zdejmij pokrywę bębna pociągając ją do siebie.
2. Umieść szpulkę w chwytaczu logiem do góry i nicią wystającą po lewej stronie szpulki. Przy wyciąganiu nitki szpulka będzie obracała się w stronę przeciwną do ruchu wskazówek zegara.
3. Przytrzymaj bębenek palcem, aby nie obracała się podczas wyciągania nici w prawo i dalej w lewo do sprężyny dociskowej (A) aż do zatrzaśnięcia.
4. Przeciągnij nić dalej dookoła (B) i w prawo do obcinacza (C). Załóż pokrywę. Pociągnij w lewo, aby ją odciąć.

*Pokrywa bębna może być używana jako lupa.*

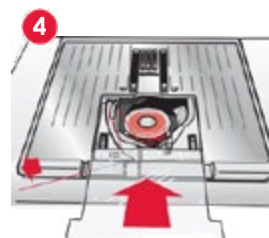
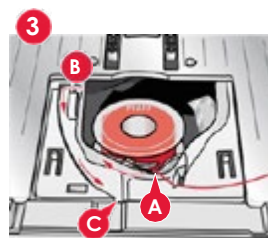
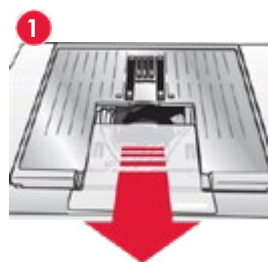

## System IDT™ (Zintegrowany podwójny transport)

Maszyna PFAFF® expression™ umożliwia precyzyjnie szycie każdego materiału dzięki zintegrowanemu podwójnemu transportowi – system IDT™. Podobnie jak maszynach przemysłowych system IDT™ podaje materiał jednocześnie z góry i z dołu. Materiał jest dzięki temu przesuwany precyzyjnie, co eliminując marszczenie na szwach w lekkich materiałach, takich jak jedwab czy tiul. System IDT™ zapobiega przesuwaniu się warstw tkanin względem siebie podczas szycia i pikowania.

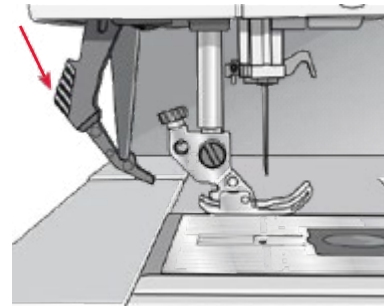

### Włączanie systemu IDT™

Ważne: Szycie z włączonym z systemem IDT™ należy zawsze wykonywać ze stopką posiadającą wycięcie w środku w tylnej części (A). Unieś stopkę. Naciśnij ramię systemu IDT™ do dołu, aż do jego załączenia.

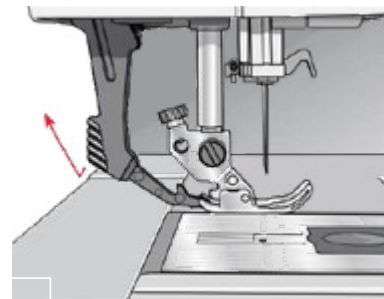

### Wyłączanie systemu IDT™

Unieś stopkę. Złap ramię systemu IDT™ dwoma palcami za pofalowane kolanko. Pociągnij element systemu IDT™ do dołu, a następnie odciągnij od siebie, aby zwolnić element IDT™ powoli do góry.



## Wymiana stopki

### Zdejmowanie stopki

Dociśnij stopkę w dół, aż do odpięcia się od uchwyty stopki.

### Zakładanie stopki

Ustaw trzpienie na stopce równo z wycięciem na uchwycie stopki. Wciśnij stopkę do góry, aż do zatrzaśnięcia.

Można także użyć przycisków ponoszenia i opuszczania stopki, aby podnieść i opuścić uchwyt stopki. Umieść stopkę pod uchwytem, aby trzpienie zatrzasku stopki znalazły się pod uchwytem po jego opuszczeniu.

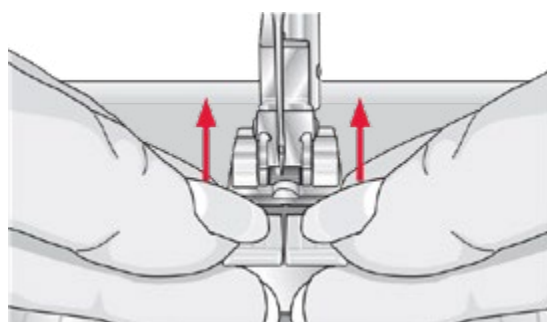
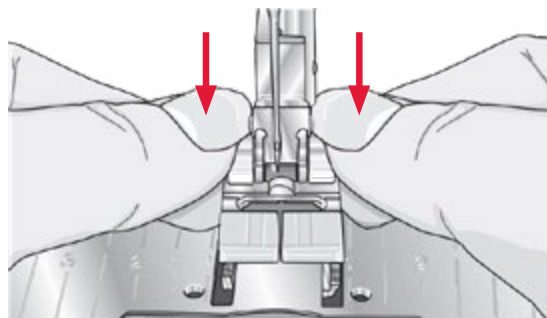

## Wymiana igły

1. Przytrzymaj igłę za pomocą otworu w narzędziu wielofunkcyjnym.
2. Złuzuj śrubę igły.
3. Zdejmij igłę.
4. Załóż nową igłę za pomocą narzędzia wielofunkcyjnego. Wciśnij nową igłę w górę do oporu, płaską stroną od siebie.
5. Dokręć śrubę do oporu.

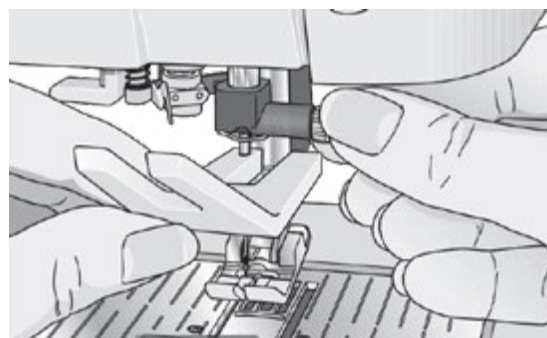

## Wymiana płytki ścięgowej na przeznaczoną do ściegu prostego

1. Zdejmij stopkę i zsuń pokrywkę bębna.
2. Upewnij się, że ząbki transportera są opuszczone. Umieść śrubokręt pod płytkę ścięgową, tak jak na rysunku i ostrożnie przekręć go, aby zdjąć płytkę ścięgową.
3. Z opuszczonymi ząbkami transportera umieść płytkę ścięgową, tak aby pasowała do wycięcia z tyłu (D). Dociśnij płytkę do zatrzaśnięcia. Wsuń pokrywkę bębna.

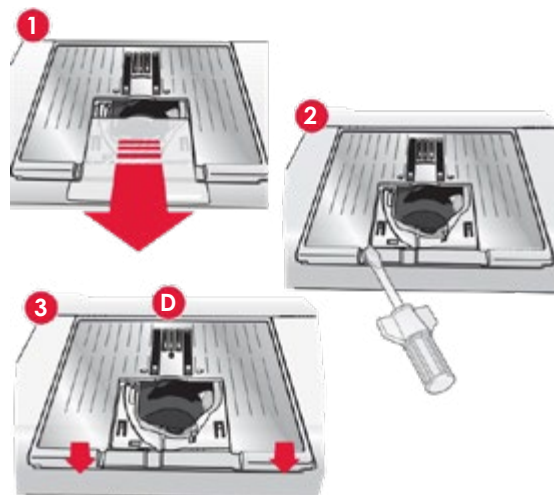

## Opuszczanie ząbków transportera (710)

Ząbki transportera można opuścić przesuwając w lewo przełącznik z przodu maszyny. Przesuń przełącznik w prawo, aby unieść ząbki transportera.

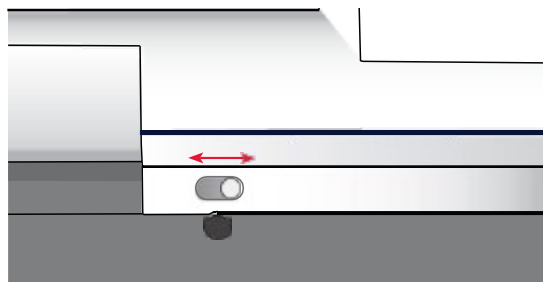

## Igły

Igła maszyny do szycia odgrywa ważną rolę w skutecznym szyciu. Używaj wyłącznie wysokiej jakości igieł. Polecamy igły systemu 130/705H. Opakowanie z igłami dołączone do maszyny zawiera igły w najczęściej używanych rozmiarach.

### Igła uniwersalna (A)

Igły uniwersalne mają nieco zaokrąglony czubek i występują w wielu rozmiarach. Odpowiednie do szycia różnych materiałów.

### Igła do materiałów elastycznych (B)

Igły do materiałów elastycznych mają specjalne skośne ścięcie, które zapobiega przepuszczaniu ściągów podczas szycia na materiałach elastycznych. Do dzianin, lycry, futer, zamszu czy skór.

### Igła do haftowania (C)

Igły do haftowania posiadają specjalne skośne ścięcie, lekko zaokrąglony czubek i nieco większe oczko, co pozwala uniknąć uszkodzenia nici i materiału. Może być używana z metalicznymi i innymi specjalnymi niemi do haftowania i szycia dekoracyjnego.

### Igła do dżinsu (D)

Igły do dżinsu mają ostry koniec służący do przebijania gęstych materiałów bez wykrzywiania igły. Do płótna, dżinsu i mikrofibry.

### Igła ze skrzydełkami (E)

Igła ze skrzydełkami posiada szerokie skrzydełka z boków igły służące do wybijania otworów w materiale podczas szycia ścięgiem entredeux i stebnowania na tkaninach z naturalnych włókien.

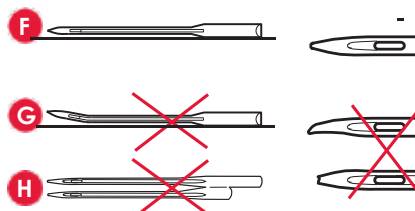
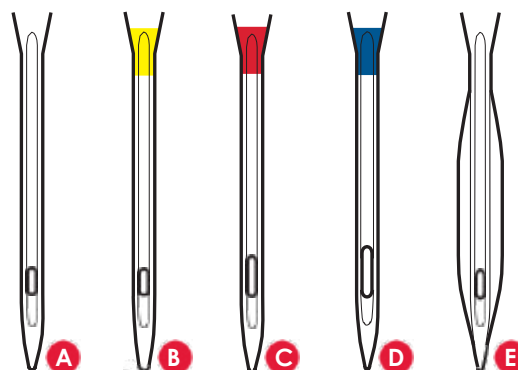

**Uwaga:** Często zmieniaj igły. Zawsze używaj prostej igły z ostrym końcem (F).

Uszkodzona igła (G) może powodować przepuszczanie ściągów, przerywanie lub zrywanie nici. Uszkodzona igła może także uszkodzić płytkę ścięgową.

Nie używaj asymetrycznych igieł podwójnych (H), gdyż mogą one uszkodzić maszynę.



## Nici

Na rynku dostępnych jest wiele rodzajów nici do różnych zastosowań.

### Uniwersalna nić do szycia

Uniwersalna nić do szycia jest wykonana z materiału syntetycznego, bawełny lub bawełny pokrytej poliestrem. Ten typ nici używany jest do szycia ubrań i innych projektów.

### Niść do haftów

Niść do haftowania może być wykonana z różnych włókien: sztucznego jedwabiu, poliestru, akrylu lub metalu. Nici te nadają gładki błyszczący wygląd haftu i innych dekoracyjnych ściegów.

### Niść przezroczysta

Niść przezroczysta, nazywana także nicią o pojedynczym włóknie, jest pojedynczą przezroczystą nicią syntetyczną. Używana jest do pikowania i innego szycia ozdobnego. Tego typu nić zakładaj na uchwyt szpulki w pozycji poziomej. Podczas nawijania szpulki nawijaj ją przy niskiej prędkości i tylko do połowy objętości.

**Uwaga:** Niektóre materiały mają nadmiary farby, który może spowodować zafarbowanie innych materiałów lub samej maszyny. Zafarbowania te mogą być bardzo trudne do usunięcia.

*Przed wszystkim chodzi tu o futro i dżins w kolorach czerwonym i niebieskim.*

*Jeżeli podejrzewasz, że dany materiał ma nadmiary farby, zawsze dokonaj prania wstępnego przed szyciem, aby uniknąć zafarbowania maszyny.*

## Port USB

Maszyna jest wyposażona w port USB pozwalający na podłączenie pamięci USB.

**Uwaga:** Upewnij się, że podłączana pamięć USB korzysta z formatu FAT32.

### Podłączanie i odłączanie pamięci USB

Włóż pamięć USB do portu. Wtyczki USB można włożyć tylko w jedną stronę – nie wciskaj ich na siłę! W celu odłączenia, ostrożnie wysuń pamięć prosto z portu.

**Uwaga:** Nie odłączaj pamięci USB, gdy jest używana.

## Usztywniacze

### Odrywany usztywniacz

Odrywane usztywniacze używane są z nierozciągliwymi tkaninami. Usztywniacz jest umieszczony pod materiałem podczas wykonywania ściegów dekoracyjnych lub na tamborku z materiałem podczas haftowania. Oderwij nadmiar usztywniacza po wyszyciu ściegu lub wzoru.

### Odrywana naprasowanka

Odrywana naprasowanka to w pełni stabilny usztywniacz, którego śliska strona służy do naprasowania na materiał. Zalecana do dzianin i wszystkich niestabilnych materiałów. Jest przyklejana do lewej strony materiału przed szyciem dekoracyjnym lub haftowaniem. Oderwij nadmiar usztywniacza po wyszyciu ściegu lub wzoru.

### Usztywniacz odcinany

Usztywniacz odcinany nie daje się odrywać, więc jego nadmiar trzeba odciąć. Jest zalecany do dzianin i wszystkich niestabilnych materiałów, zwłaszcza do haftowania na tamborku.

### Usztywniacz rozpuszczalny

Usztywniacz rozpuszczalny umieszczony jest na materiale podczas ozdabiania/haftowania materiału mechatego lub z pętelkami, takiego jak frotte. Podczas haftowania z wycięciami stosuj z lewej strony materiału. Usztywniacz usuwa się poprzez zanurzenie w wodzie. Dostępny jest w wielu grubościach.

### Usztywniacz rozpadający się

Usztywniacz rozpadający się to stabilna, luźna tkanina używana do takich technik jak wycinanie i szydełkowanie krawędzi materiału. Usztywniacz znika po ogrzaniu.

### Usztywniacz samoprzylepny

Usztywniacz samoprzylepny używany jest do haftowania na tamborku, gdy materiał jest zbyt delikatny lub zbyt mały by zamontować go na tamborku. Umieść usztywniacz samoprzylepny na tamborku stroną z papierem do góry. Usuń papier i przyklej materiał do lepkiej powierzchni. Oderwij usztywniacz samoprzylepny po wyszyciu wzoru.

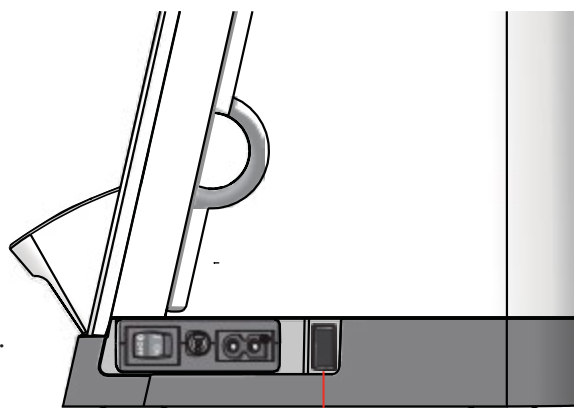

Port USB

## Aktualizacja maszyny

Zajrzyj na stronę internetową [www.pfaff.com](http://www.pfaff.com) i/lub skontaktuj się z lokalnym autoryzowanym sprzedawcą PFAFF® w celu otrzymania aktualizacji i rozszerzeń dla maszyny.

Instrukcja aktualizacji

- Przejdź na stronę internetową PFAFF® pod adresem [www.pfaff.com](http://www.pfaff.com) i znajdź swoją maszynę do szycia. Znajdziesz tam aktualizacje dla maszyny Twojej maszyny.
- Pobierz aktualizację i przenieś na pamięć USB.
- Upewnij się, że maszyna jest wyłączona. Podłącz do portu USB maszyny pamięć USB, na której znajduje się nowe oprogramowanie.
- Włącz maszynę przytrzymując przycisk szycia wstecz.
- Aktualizacja rozpocznie się automatycznie i będzie można zwolnić przycisk szycia wstecz po pojawieniu się paska postępu.  
**Uwaga:** Pasek postępu może pojawić się po około minucie. Dopiero wtedy można zwolnić przycisk szycia wstecz.
- Po zakończeniu aktualizacji maszyna automatycznie uruchomi się ponownie. Zainstalowaną wersję oprogramowania można potem sprawdzić w menu ustawień.

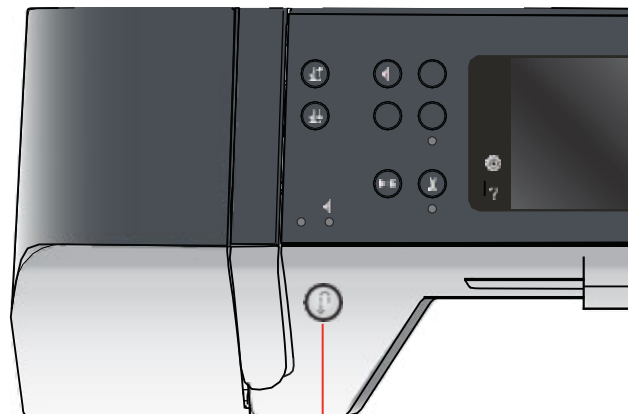

Przycisk Wstecz

## USTAWIENIA I PRZYCISKI MASZyny

### Ekran dotykowy

Ekran dotykowy maszyny do szycia PFAFF® jest bardzo łatwy w obsłudze - wystarczy dotknąć go rysikiem lub czubkiem palca, aby wybrać opcję. Poniżej opisano ikony dookoła kolorowego ekranu dotykowego PFAFF®. Ten obszar dotykowy nie zmienia się podczas przełączania się pomiędzy trybami pracy.

#### Ekran dotykowy - opis



#### Menu Wyboru

Dotknięcie tej ikony otwiera Menu Wyboru. Tu można wybierać ściegi, czcionki, pliki osobiste oraz pamięć USB.

#### Menu ustawień

Dotknięcie tej ikony otwiera menu ustawień. Tu można zmieniać ustawienia domyślne oraz zmieniać ustawienia maszyny i szycia. Tu także znajdują się informacje o maszynie.

#### Szybka pomoc

Maszyna posiada wbudowaną szybką pomoc, która zawiera łatwo dostępne informacje na temat wszystkiego, co znajduje się na ekranie dotykowym. Dotknij ikony szybkiej pomocy, aby włączyć pomoc. Na kolorowym ekranie dotykowym PFAFF® pojawi się znak zapytania. Dotknij dowolnej ikony lub obszaru ekranu, o którym chcesz uzyskać informacje. Na ekranie pojawi się komunikat z krótkim wyjaśnieniem. Dotknij OK, aby zamknąć komunikat i wyjść z trybu pomocy.

## Odbicie lustrzane bok-bok

Wykonuje lustrzane odbicie ściegu w poziomie.

## Odbicie lustrzane koniec-koniec

Wykonuje lustrzane odbicie ściegu w pionie.

## Usuwanie

Dotknięcie usuwa ścieg, sekwencję lub folder. W przypadku usunięcia folderu, wszystkie znajdujące się w nim pliki zostaną usunięte. Aby usunąć wszystkie pliki i foldery w bieżącym folderze przytrzymaj ikonę usuwania.

**Uwaga:** Nie można usunąć wbudowanych ściegów ani czcionek.

## Menu ustawień

W menu ustawień (Settings) można zmieniać ustawienia domyślne oraz zmieniać ustawienia maszyny i szycia.

Dotykaj ikon, aby aktywować wybrane funkcje lub wyświetlić listę opcji. Ustawienia są zapamiętywane nawet po wyłączeniu maszyny.

### Ustawienia maszyny

### Język

Dotknij ikony języka (Language), aby zobaczyć dostępne języki. Wybierz odpowiedni język

dotykając go.

### Powtarzanie dźwięków

Gdy ta opcja (Audio Repeat) jest aktywna, sygnał przy pewnych komunikatach ostrzegawczych jest regularnie powtarzany do chwili anulowania.

### Blokowanie ekranu

Jeśli możliwe jest przypadkowe dotknięcie ekranu interaktywnego, a tym samym zmiany ściegu lub ustawień w trakcie szycia, ekran można łatwo zablokować za pomocą opcji Lock Screen.

Po wybraniu tej opcji ekran blokuje się dziesięć sekund po ostatnim dotknięciu. Ekran odblokuje się po wybraniu odpowiedniej opcji lub dotknięciu OK.

### Kalibracja ekranu dotykowego

Ekran dotykowy można skalibrować do potrzeb każdego użytkownika.

Dotknij ikony kalibracji, aby otworzyć specjalne okno kalibracji kolorowego ekranu dotykowego PFAFF®.

Postępuj zgodnie z instrukcjami na ekranie, aby wykonać kalibrację.

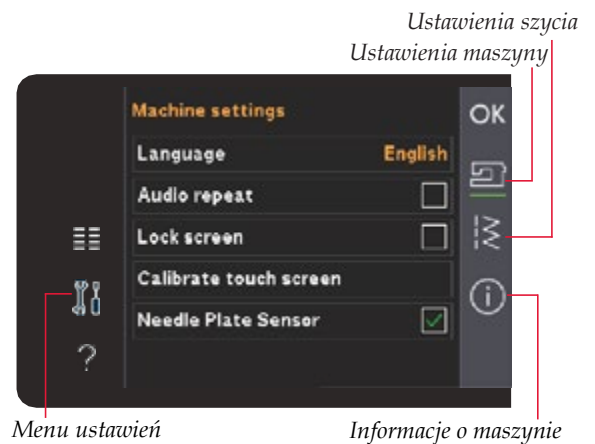

Okno wyboru języka

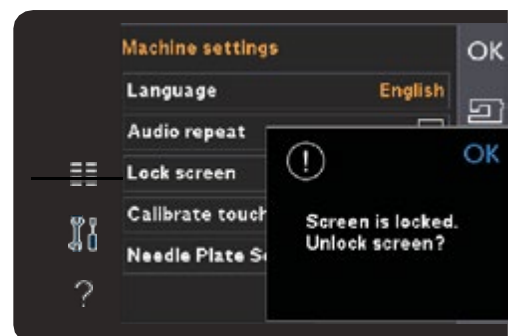

Okno blokowania ekranu

## Ustawienia szycia

### Podwójna igła

Dotknij ikony Twin Needle, aby otworzyć listę wyboru szerokości igły podwójnej. Gdy zostanie wybrany rozmiar igły, szerokość ściegów zostanie ograniczona do rozmiaru podwójnej igły, aby uniknąć jej uszkodzenia. Ustawienie to jest zachowywane do czasu wyłączenia opcji szerokości igły podwójnej.

Szerokość ściegów zostanie automatycznie

dopasowana do igły. Jeśli wybierzesz ścieg, który jest zbyt szeroki dla rozmiaru igły podwójnej, pojawi się ostrzeżenie. Wybierz opcję wyłączenia (off) na liście szerokości igły podwójnej, aby wrócić do normalnego szycia.

### Bezpieczna szerokość ściegu

Wybierz funkcję Stitch Width Safety dla stopki do ściegu prostego, aby zablokować igłę w położeniu środkowym dla wszystkich ściegów. Bezpieczeństwo szerokości ściegu zapobiega uszkodzeniu igły i stopki.

Podczas włączania maszyny, gdy ta funkcja jest włączona, oraz przy każdym ściegu, który nie jest ściegiem prostym, pojawi się komunikat informujący, że ustawiony jest ścieg prosty. Wyłącz funkcję bezpiecznej szerokości ściegu, aby powrócić do normalnego szycia.

**Uwaga:** Nie można używać jednocześnie opcji igły podwójnej i bezpiecznej szerokości ściegu.

### Docisk stopki

W niektórych przypadkach może być konieczne dostosowanie docisku stopki (Presser foot pressure). Może to być potrzebne dla technik specjalnych oraz grubych tkanin. Większa liczba oznacza większy nacisk na materiał.

### Automatyczne podnoszenie stopki

Wybranie opcji Automatic presser foot lift powoduje włączenie funkcji automatycznego unoszenia stopki. Stopka zostanie podniesiona do poziomu obracania po zakończeniu szycia z igłą w pozycji opuszczonej. Po wyłączeniu tej opcji, stopka pozostanie opuszczona nawet po zatrzymaniu maszyny z igłą w dolnej pozycji.

### Obcinanie nici podczas szycia

Wybranie opcji Thread snips for sewing powoduje włączenie funkcji automatycznego obcinania nici. Nici są odcinane automatycznie, stopka podnosi się po zakończeniu szycia np. dziurki.

Po wyłączeniu tej opcji automatyczne obcinanie nici nie będzie działać.

## Informacje o maszynie

Karta Machine information zawiera informacje o wersji oprogramowania, pozostałej pamięci maszyny oraz informacje licencyjne.



Lista szerokości igły podwójnej

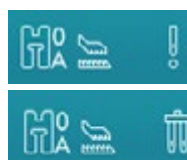

Symbol bezpiecznej szerokości ściegu

Symbol igły podwójnej

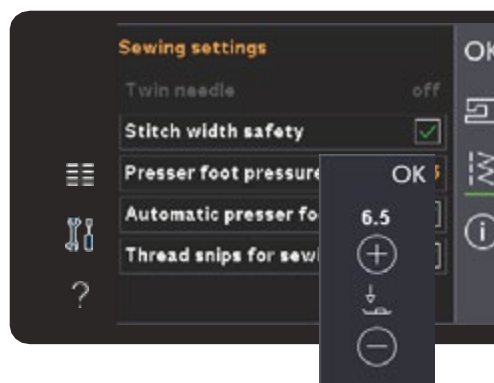

Sterowanie dociskiem stopki

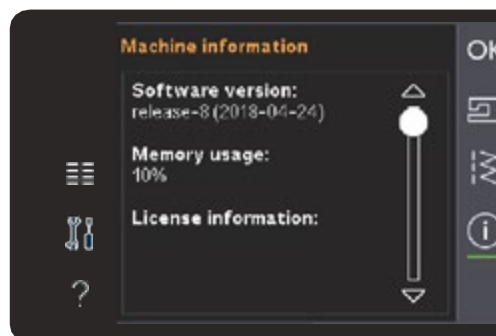

## Często używane ikony

Na ekranie często pojawiają się niektóre ikony i funkcje. Najczęstsze zostały opisane poniżej.

### Pasek przewijania

Dotknij i przeciągnij pasek przewijania, aby przewinąć w górę lub w dół i uzyskać dostęp do dodatkowych opcji.

### Długie dotknięcie

Niektóre ikony posiadają dodatkowe funkcje oznaczone strzałką w dolnym prawym rogu. Aby uzyskać dostęp do tych funkcji, przytrzymaj ikonę.

### OK i Anuluj

Ikony OK i Anuluj (Cancel) są używane do potwierdzania ustawień i wyborów. Służą także do zamykania okien pełnoekranowych.

Aby anulować bieżącą czynność, dotknij Anuluj. Aby kontynuować, dotknij OK.

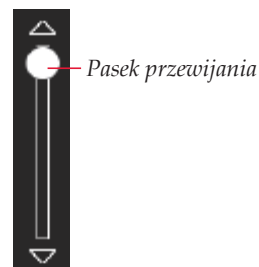

Pasek przewijania



Długie dotknięcie



Anuluj



OK

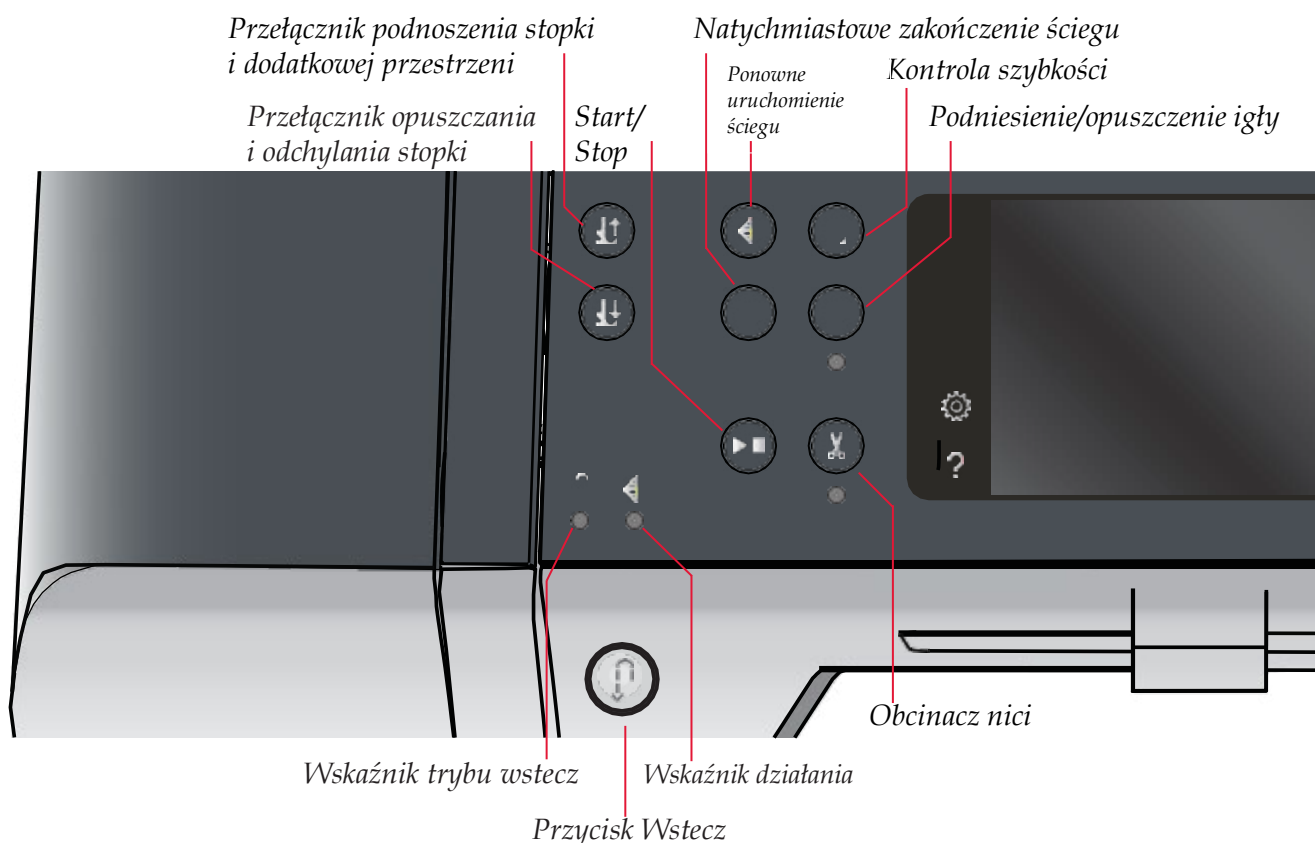

## Przyciski i wskaźniki

### Przetącznik podnoszenia stopki i dodatkowej przestrzeni

Dotknij tego przycisku, aby podnieść stopkę. Naciśnij ponownie przycisk, stopka podniesie się jeszcze wyżej, a igła przesunie się do pozycji górnej.

### Przetącznik opuszczania i odchyłania stopki

Dotknij tego przycisku, aby całkowicie opuścić stopkę. Naciśnij ponownie przycisk, a stopka

uniesie się do pozycji odchyłania. Stopka jest opuszczana automatycznie po rozpoczęciu szycia.

### Ponowne uruchomienie ściegu

Gdy zatrzymasz szycie w połowie ściegu, naciśnij ten przycisk, aby rozpocząć szycie od początku ściegu, bez konieczności ponownego dostosowywania ustawień. Naciśnięcie przycisku podczas szycia spowoduje jego dokończenie i zatrzymanie maszyny.

### Kontrola szybkości

Ta funkcja umożliwia łatwe zmniejszenie prędkości szycia. Wystarczy naciśnąć przycisk regulacji prędkości, aby zmniejszyć prędkość. Aby powrócić do normalnej prędkości

odznaczyć przycisk. Przyciśnij i trzymając przycisk i przesuwaj suwak, aby zmieniać prędkość.

Ustaw wybraną prędkość za pomocą suwaka, a następnie zamknij okno. Przy następnym dotknięciu przycisku regulacji prędkości zostanie ona zmniejszona do wybranego limitu. Limit zostanie wyświetlony w lewym górnym rogu ekranu. Można szyć bez zamykania okna.

### Natychmiastowe zakończenie ściegu

Dotknij przycisku w czasie szycia, a maszyna wyszyje kilka ściegów kończących i zatrzyma się automatycznie.

Ponowne dotknięcie przycisku, gdy wskaźnik działania świeci,

spowoduje wyłączenie funkcji.

Funkcja zakończenia ściegu może być programowana.

### Podnoszenie/opuszczanie igły

Naciśnij ten przycisk, aby podnieść lub opuścić igłę. Tym samym ustawienie pozycji zatrzymania igły zostanie zmieniane. Gdy opcja jest włączona, wskaźnik pod przyciskiem świeci, igła zatrzyma się w położeniu dolnym, a stopka podniesie się do wysokości odchylenia.

Aby podnieść lub opuścić igłę, można także dotknąć rozrusznika,

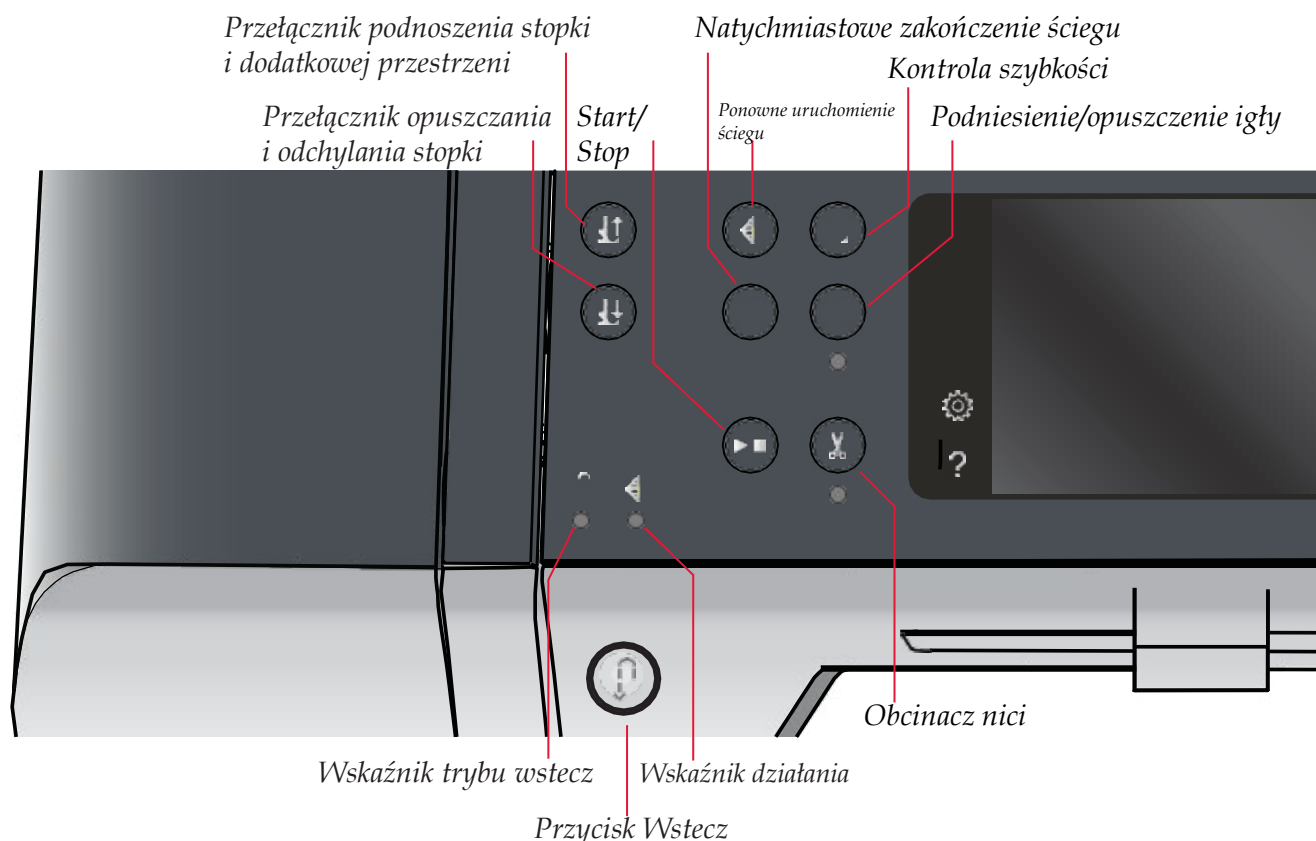

### Start/Stop

Dotknij przycisku, aby rozpocząć lub zatrzymać maszynę bez użycia rozrusznika. Dotknij ponownie, aby rozpocząć szycie i jeszcze raz, aby zatrzymać maszynę.

### Obcinacz nici

Naciśnij, aby jednocześnie obciąć obie nici.

Naciśnięcie przycisku podczas szycia spowoduje zakończenie ściegu i obcięcie nici, zanim igła przemieści się do pozycji początkowej następnego ściegu. Maszyna zawiąże nić, odetnie obie nici i uniesie stopkę oraz igłę.

Funkcja obcinania nici może być programowana.

**Uwaga:** Stopka nie podniesie się po obcięciu nici, jeżeli automatyczne podnoszenie stopki zostało wyłączone w menu ustawień.

Obcinanie nici wykonywane przez maszynę można anulować w menu ustawień.

### Przycisk Szycia Wstecz

Aby na stałe zmienić kierunek szycia, naciśnij przycisk Szycia

Wstecz jeden raz przed rozpoczęciem szycia. Zapali się kontrolka szycia wstecz i maszyna będzie szyła wstecz do ponownego naciśnięcia przycisku. Jeśli przycisk szycia wstecz zostanie naciśnięty w trakcie szycia, maszyna będzie szyć wstecz, dopóki przycisk będzie naciśnięty. Podczas naciskania przycisku świeci się dioda trybu szycia wstecz.

Szycie wstecz jest również używane podczas ręcznego szycia dziurek, cerowania, zaprogramowanych zakończeń oraz i ściegów zwężanych.

### Wskaźnik trybu szycia wstecz

Wskaźnik trybu szycia wstecz świeci po naciśnięciu przycisku Szycia Wstecz. Świeci także podczas stałego szycia w trybie szycia wstecz.

### Wskaźnik działania

Wskaźnik działania świeci się, aby wskazać czynność do wykonania, na przykład wykonywanie ściegu zwężającego się. Wskaźnik świeci do zakończenia czynności.



## TRYB SZYCIA

### Tryb szycia

W trybie szycia można wybierać ściegi, dostosowywać je i szyć. Wybrany ścieg zostanie pokazany w rzeczywistym rozmiarze na ekranie dotykowym. Rekomendacje i ustawienia maszyny są wyświetlane na górze ekranu dotykowego.

Każdy tryb ekranu dotykowego PFAFF® ma własny schemat kolorów, co ułatwia nawigację i korzystanie z maszyny.

#### Widok początkowy

Po włączeniu urządzenia zostanie wyświetlony ekran startowy, następnie urządzenie przejdzie do trybu szycia.

### Tryb szycia - przegląd

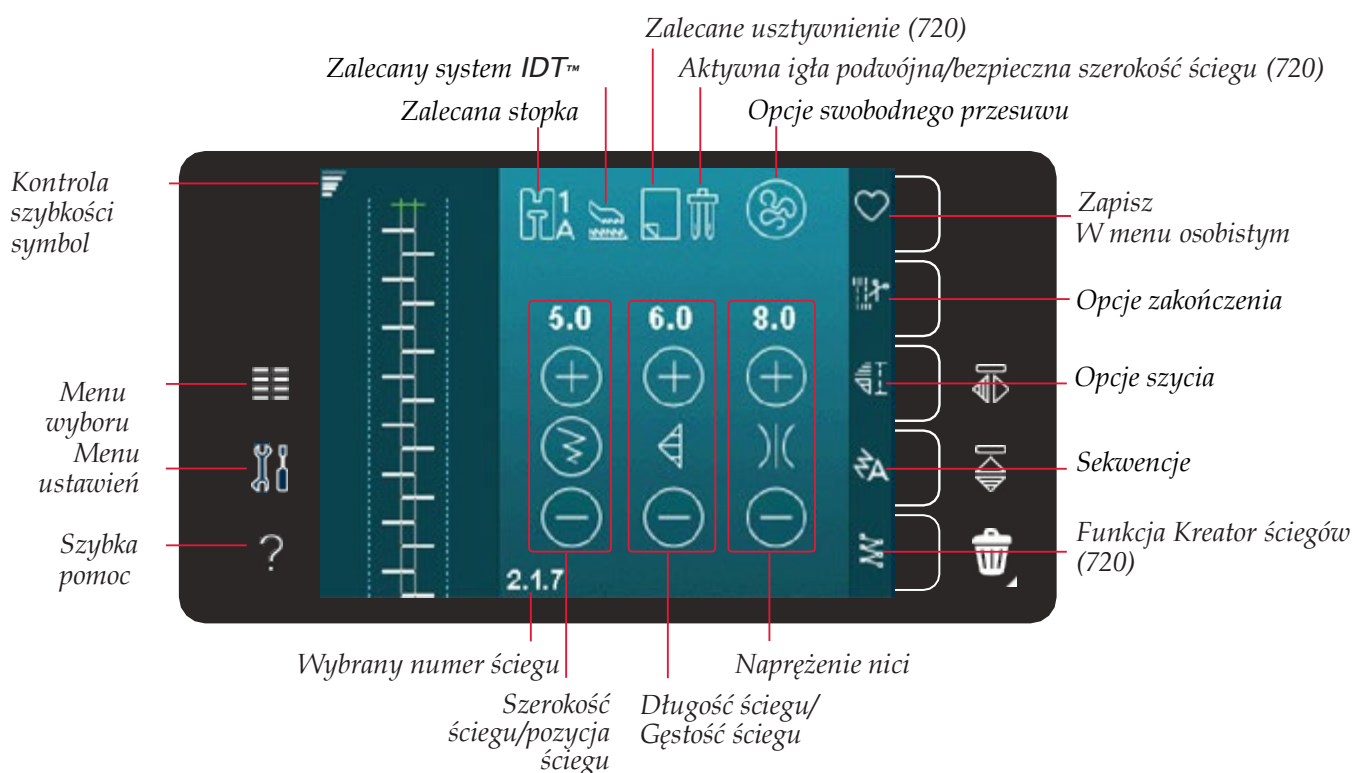

**Uwaga:** Nie wszystkie symbole będą widoczne jednocześnie.

### Menu wyboru

Aby wejść do Menu Wyboru dotknij ikony Menu po lewej stronie. Menu Wyboru zawiera pasek wyboru po prawej stronie z ikonami dla ściegów, czcionek, plików osobistych i pamięci USB. Więcej informacji na temat plików osobistych i pamięci USB można znaleźć w rozdziale 7.

Po wybraniu ściegu lub czcionki Menu Wyboru zostanie automatycznie zamknięte. Wybrana czcionka zostanie otwarta w oknie sekwencji.

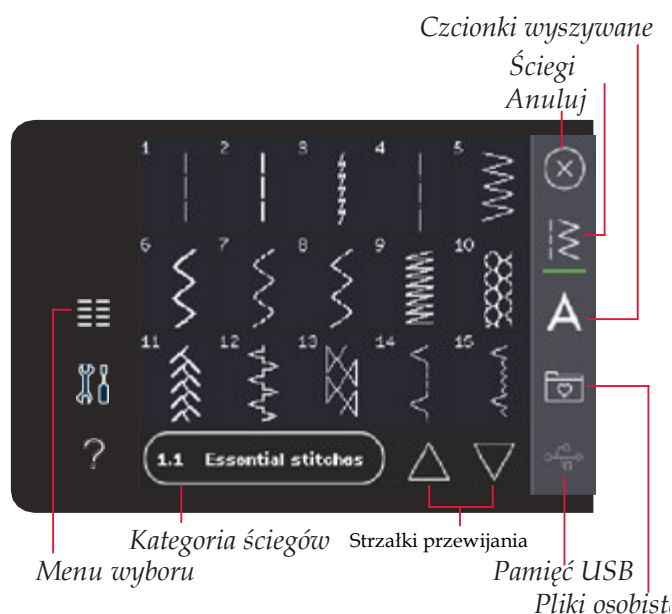

## Wybieranie ściegu

Wybierz ścieg dotykając go na ekranie. Przy pomocy paska przewijania możesz przewinąć listę ściegów.

Aby wyświetlić wszystkie kategorie dotknij ikony kategorii ściegów. W każdej z kategorii jest jedna lub kilka podkategorii. Każda kategoria zawiera listę ściegów.

## Wybieranie czcionki

Napisy można tworzyć za pomocą wyszywanych czcionek. Aby załadować czcionkę, otwórz Menu Wyboru. Wybierz czcionkę z paska wyboru.

Maszyna zawiera cztery wbudowane czcionki. Liczba po prawej stronie każdej czcionki pokazuje jej rozmiar. Wybierz czcionkę dotykając jej. Wybrana czcionka zostanie otwarta w oknie sekwencji. Więcej informacji na temat programowania można znaleźć w rozdziale 5.

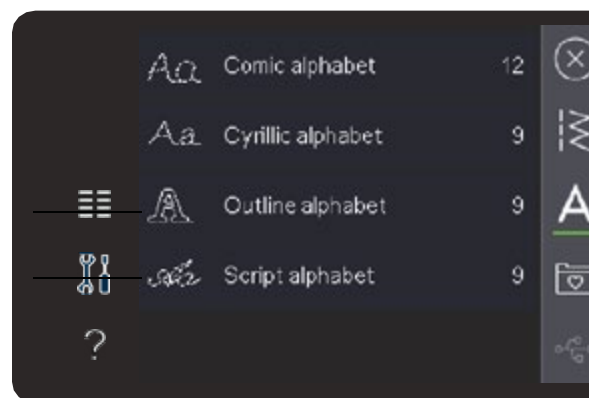
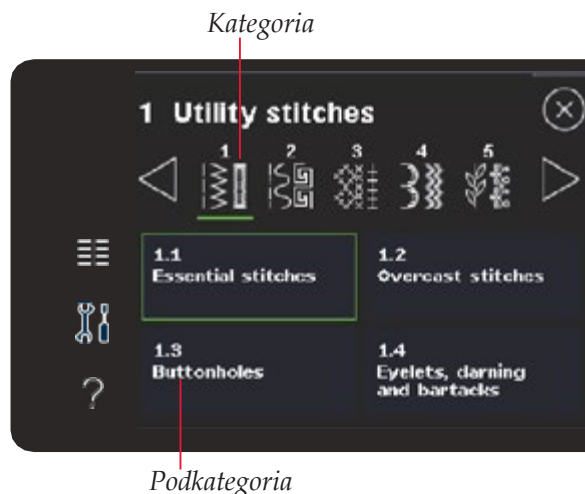

Czcionki wyszywane

## Ustawienia ściegu

Maszyna dobierze najlepsze ustawienia dla wybranego ściegu. Można dokonać własnych zmian ustawień wybranego ściegu. Zmiany ustawień dotyczą tylko wybranego ściegu. Zmienione ustawienia zostaną przywrócone do wartości domyślnych po wybraniu innego ściegu. Zmienione ustawienia nie zostaną automatycznie zapisane po wyłączeniu maszyny. Zmodyfikowany ścieg możesz zachować w menu osobistym.

W przypadku niektórych ściegów można zmienić więcej niż jedno ustawienie w każdej opcji. Zostanie to zaznaczone symbolem przycisku znajdującego się w środku kontrolki. Dotknij symbolu przycisku, aby przełączyć się między różnymi ustawieniami ściegu.

Jeśli ścieg może być zbalansowany, w prawym dolnym rogu w środku sterowania pojawi się symbol długiego przytrzymania. Przytrzymanie tego przycisku spowoduje otwarcie ustawienia balansu.

**Uwaga:** Niektóre ściegi mogą być balansowane, ale nie mieć opcji przełączania między dwoma ustawieniami (szerokość/położenie) i (długość/gęstość). Krótkie dotknięcie symbolu przycisku długiego dotknięcia nie zmienia wyglądu ściegu. Oznacza to, że wybrany ścieg nie ma możliwości przełączania się między dwoma ustawieniami ściegu.

**Uwaga:** Podczas próby przekroczenia minimalnych lub maksymalnych ustawień szerokości i długości zostanie

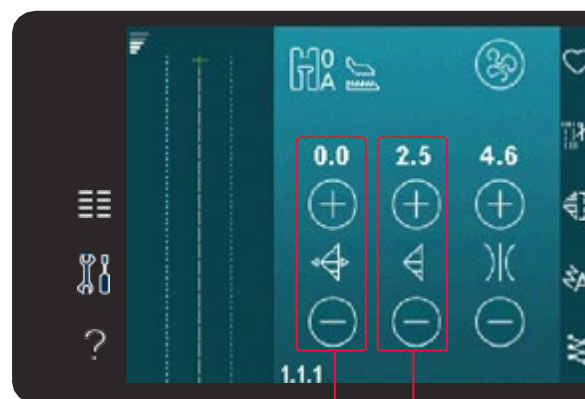

Szerokość ściegu/gęstość ściegu

Szerokość ściegu/pozycja ściegu

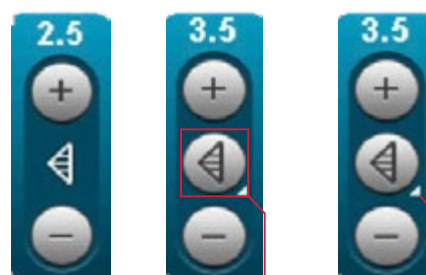

Symbol przycisku

Długie dotknięcie



## Ustawienia ściegu

Maszyna dobierze najlepsze ustawienia dla wybranego ściegu. Można dokonać własnych zmian ustawień wybranego ściegu. Zmiany ustawień dotyczą tylko wybranego ściegu. Zmienione ustawienia zostaną przywrócone do wartości domyślnych po wybraniu innego ściegu. Zmienione ustawienia nie zostaną automatycznie zapisane po wyłączeniu maszyny. Zmodyfikowany ścieg możesz zachować w menu osobistym.

W przypadku niektórych ściegów można zmienić więcej niż jedno ustawienie w każdej opcji. Zostanie to zaznaczone symbolem przycisku znajdującego się w środku kontrolki. Dotknij symbolu przycisku, aby przełączyć się między różnymi ustawieniami ściegu.

Jeśli ścieg może być zbalansowany, w prawym dolnym rogu w środku sterowania pojawi się symbol długiego przytrzymania. Przytrzymanie tego przycisku spowoduje otwarcie ustawienia balansu.

**Uwaga:** Niektóre ściegi mogą być zbalansowane, ale nie mają opcji przełączania między dwoma ustawieniami (szerokość/położenie) i (długość/gęstość). Krótkie dotknięcie symbolu przycisku długiego dotknięcia nie zmienia wyglądu ściegu. Oznacza to, że wybrany ścieg nie ma możliwości przełączania się między dwoma ustawieniami ściegu.

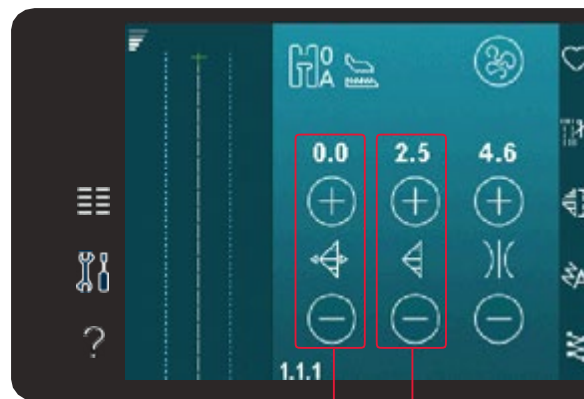

Szerokość ściegu/gęstość ściegu  
Szerokość ściegu/pozycja ściegu

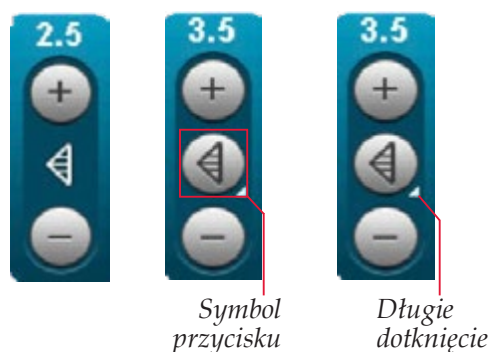

Symbol przycisku

Długie dotknięcie

### Szerokość ściegu

Zwiększ lub zmniejsz szerokość ściegu za pomocą przycisków + i -. Liczba nad kontrolką wskazuje szerokość ściegu w mm.

### Pozycjonowanie ściegu

W przypadku niektórych ściegów ikona pozycjonowania jest wyświetlana zamiast kontrolki szerokości. Użyj + do przesunięcia igły w prawo i - do przesunięcia igły w lewo. Liczba nad kontrolką wskazuje pozycję igły w mm względem położenia środkowego igły. Dla ściegów prostych maszyna ma 37 pozycji igły.

Istnieje możliwość zmiany położenia igły dla wszystkich ściegów o szerokości mniejszej niż 9 mm. Dotknij symbolu przycisku znajdującego się w środku kontrolki szerokości/położenia, aby przełączyć się między szerokością ściegu i jego położeniem. Położenie ściegu można zmieniać tylko w granicach maksymalnej szerokości ściegu. Zmiana pozycji ściegu ogranicza regulację jego szerokości.



Szerokość ściegu

Pozycjonowanie ściegu

### Długość ściegu

Zwiększ lub zmniejsz długość ściegu za pomocą + i -. Liczba nad kontrolką wskazuje długość ściegu w mm. Przy wydłużeniu zygzaka lub ściegu dekoracyjnego cały ścieg będzie dłuższy. Jeśli wydłużasz ścieg satynowy, w którym można regulować gęstość, cały ścieg będzie dłuższy, ale gęstość ściegu nie zmieni się.

### Gęstość ściegu

Kontrolka gęstości ściegu dostosowuje gęstość (odległość pomiędzy poszczególnymi ściegami satynowymi tworzącymi cały ścieg). Gęstość nie wpływa na rzeczywistą długość całego ściegu. Dotknij +, aby zwiększyć gęstość. Dotknij -, aby zmniejszyć gęstość. Liczba nad kontrolką wskazuje odległość między ściegami satynowymi w mm.

**Uwaga:** Opcja ta jest używana często ze specjalnymi nićmi, gdy wymagany jest rzadszy ścieg satynowy.

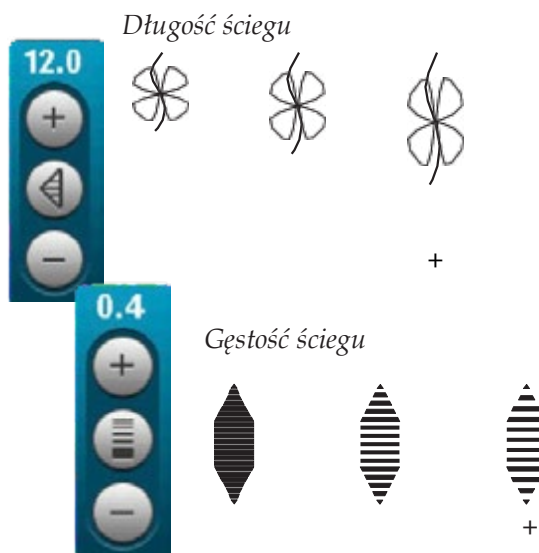

### Balans

Podczas szycia na specjalnych materiałach lub podczas korzystania ze specjalnych technik może być konieczna regulacja balansu. Jeśli ścieg może być zbalansowany, w prawym dolnym rogu w środku sterowania pojawi się symbol długiego przytrzymania.

Aby uzyskać odpowiedni rezultat zacznij od wyszycia próbki testowej na tkaninie, której będziesz używać. Aby uaktywnić balans przód/tył należy przytrzymać kontrolkę długości/gęstości ściegu. Aby uaktywnić balansowanie prawo/lewo należy przytrzymać kontrolkę szerokości/położenia ściegu. Ustaw balans za pomocą przycisków + i -.

**Uwaga:** Można także zmieniać balans obszywanych dziurek.

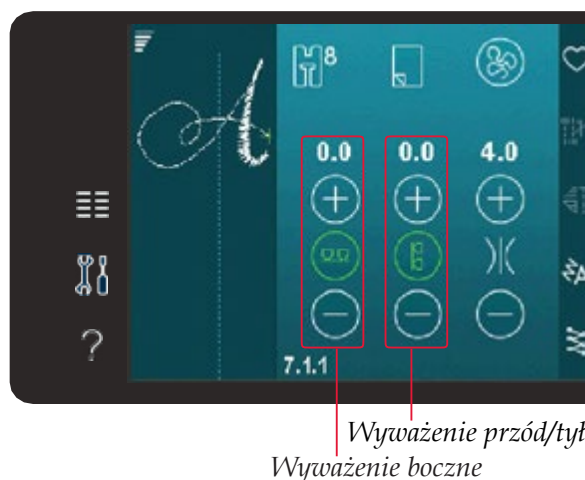

### Naprężenie nici

Maszyna automatycznie ustawia najlepsze napięcie nici dla wybranego ściegu. Napięcie nici można dostosować do nici specjalnych, wybranej techniki oraz materiału. Dotknij +, aby zwiększyć lub -, aby zmniejszyć napięcie nici.

### Prawidłowe i nieprawidłowe napięcie nici

Dla osiągnięcia najlepszego wyglądu i wytrzymałości szwów upewnij się, że napięcie jest prawidłowo ustawione, np. do zwykłego szycia nici łączą się w środku, pomiędzy warstwami materiału (A).

Jeśli nić dolna jest widoczna na wierzchu materiału, napięcie nici górnej jest zbyt duże. Zmniejsz napięcie nici górnej (B).

Jeśli nić górna jest widoczna na spodzie materiału, napięcie nici jest zbyt małe (C). Zwiększ napięcie nici górnej.

W przypadku ściegów dekoracyjnych i obszywania dziurek górna nić powinna być widoczna na spodzie materiału (C). Zmniejsz napięcie nici górnej, aby nić górna dochodziła do spodu materiału.

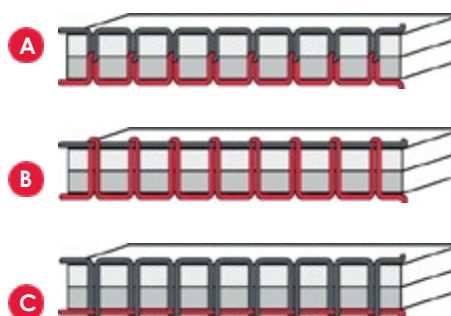

## Odbicie lustrzane

W celu wykonania odbicia lustrzanego ściegu lub sekwencji w poziomie, dotknij ikony Odbicie lustrzane bok-bok. W celu wykonania odbicia lustrzanego w pionie, dotknij ikony Odbicia lustrzanego koniec-koniec.

**Uwaga:** Nie można odbijać obszyć dziurek.

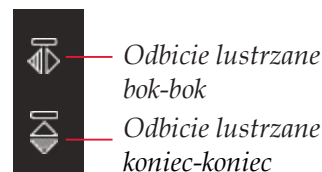

## Zapisywanie w menu osobistym

Aby zapisać własny ścieg kliknij ikonę zapisu w menu osobistym w trybie szycia. Zapisane ściegi znajdują się w kategorii 10 (720)/8(710) menu osobistego. Każda podkategoria w menu osobistym ma 10 pozycji do zapisywania własnych ściegów i sekwencji. Wybierz podkategorię, w której chcesz zapisać ścieg. Wszystkie wcześniej zapisane w menu osobistym ściegi zostaną wyświetlone.

Za pomocą strzałek przemieszczaj się pomiędzy pozycjami menu osobistego, aby znaleźć wolną pozycję. Pole bez ściegu jest wolną pozycją i może być użyte do zapisania nowego ściegu. Dotknij pozycji, a ścieg zostanie zapisany. Jeśli wszystkie miejsca na własne ściegi są zajęte, możesz nadpisać poprzednio zapisany ścieg. Dotknij ściegu, aby go nadpisać. Pojawi się okienko z potwierdzeniem nadpisania wcześniej zapisanego ściegu. Anuluj proces zapisywania przez dotknięcie ikony anulowania. Okno zapisywania zamknie się i nastąpi powrót do poprzedniego ekranu.

## Usuwanie ściegu

Jeśli chcesz usunąć jeden ścieg najpierw dotknij przycisku usuwania (A). W prawym dolnym rogu zostanie zaznaczony zielony symbol usuwania (B) aby wskazać, że usuwanie jest aktywne. Następnie dotknij ściegu, który chcesz usunąć. Pozycja zostanie opróżniona. Aby anulować usuwanie przed wybraniem ściegu, ponownie dotknij przycisku usuń.

Przytrzymaj przycisk usuń, aby opróżnić całą wybraną podkategorię.



Strzałki przewijania



Usuwanie (A)  
Symbol usuwania (B)

## Opcje swobodnego przesuwu (720) – szycia bez docisku stopki

Wszystkie ściegi mogą być szyte w w trybie swobodnego przesuwu, co pozwala uzyskać fantastyczne efekty.

Dotknij ikony opcji swobodnego przesuwu, aby otworzyć okno, w którym można wybrać jedną z trzech opcji swobodnego przesuwu. Wybrana opcja swobodnego przesuwu jest wyświetlana na górze ekranu. Symbol pomocy pozwala na wyświetlenie informacji na temat wybranej opcji.

Dla wszystkich trybów szycia swobodnego ząbki transportera są automatycznie opuszczane, a tkanina musi być przesuwana ręcznie.

**Uwaga:** Należy upewnić się, że system IDT™ jest wyłączony.

Symbol opcji swobodnego przesuwu  
Opcje swobodnego przesuwu

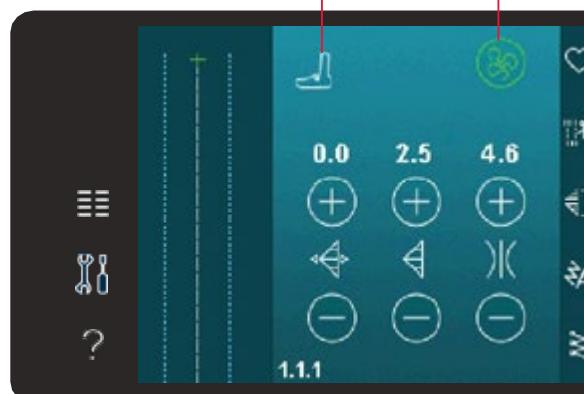

## Dynamiczna stopka sprężynująca 6D – do swobodnego przesuwu

Uaktywij tę opcję, aby ustawić maszynę w trybie dynamicznego swobodnego przesuwu sprężynowego dla tej stopki (akcesoria opcjonalne, numer katalogowy 820991-096). Dynamiczna stopka sprężynująca podniesie się i opuści przy każdym ściegu, aby przytrzymać materiał na płytce ściegowej podczas formowania ściegu.

**Uwaga:** Przy pracy z dynamiczną stopką sprężynującą 6D zaleca się korzystanie ze ściegu prostego. Aktywuj też bezpieczną szerokość ściegu w ustawieniach maszyny.

### Szycie swobodne ze stopką sprężynującą

Uaktywij tę opcję, aby ustawić urządzenie w trybie swobodnego ruchu ze stopką sprężynującą (stopka opcjonalna). Stopka sprężynująca podniesie się i opuści przy każdym ściegu, aby przytrzymać materiał na płytce ściegowej podczas formowania ściegu.

**Uwaga:** Opcjonalne stopki sprężynujące można nabyć u lokalnego autoryzowanego Sprzedawcy PFAFF®.

### Szycie swobodne z Sensormatic

Uaktywij tę opcję, aby ustawić urządzenie w trybie swobodnego przesuwu z czujnikiem Sensormatic, np. dla stopki 6A do haftowania/szycia swobodnego Sensormatic.

Podczas szycia swobodnego przy niskiej prędkości, stopka podniesie się i opuści przy każdym przeszyciu, aby przytrzymać materiał na płytce ściegowej podczas formowania ściegu. Przy większych prędkościach stopka „pływa” nad materiałem w trakcie szycia.

Jeżeli materiał porusza się w pionie podczas szycia, niektóre ściegi mogą zostać opuszczone. W takim wypadku obniżenie stopki zmniejszy odległość pomiędzy stopką i materiałem, co ograniczy występowanie opuszczonych ściegów.

Aby ustawić wysokość stopki w trybie szycia swobodnego Sensormatic przytrzymaj pole wyboru i wprowadź ustawienia.

**Uwaga:** Pamiętaj, aby nie opuścić stopki zbyt nisko. Materiał musi swobodnie przesuwać się pod stopką.

Nie używaj stopki sprężynowej jeśli uruchomiony jest tryb szycia swobodnego z Sensormatic, ponieważ igła może uszkodzić stopkę.

## Opcje automatycznego obcinania

Dotknięcie ikony Opcji Obcinania powoduje rozwinięcie listy opcji: Ryglowania ściegu na początku, ryglowania na końcu oraz obcinania nici.

Po aktywowaniu ustawień można ukryć te trzy ikony dotykając ponownie ikony Opcji Obcinania na pasku opcji. Ikona opcji ryglowania pokaże wybrane ustawienia zmieniając kolor wybranej funkcji. Ustawienia pozostaną aktywne do momentu ich wyłączenia.

**Uwaga:** Aby natychmiast zakończyć ścieg użyj przycisku natychmiastowego zakończenia znajdującego się z przodu urządzenia.

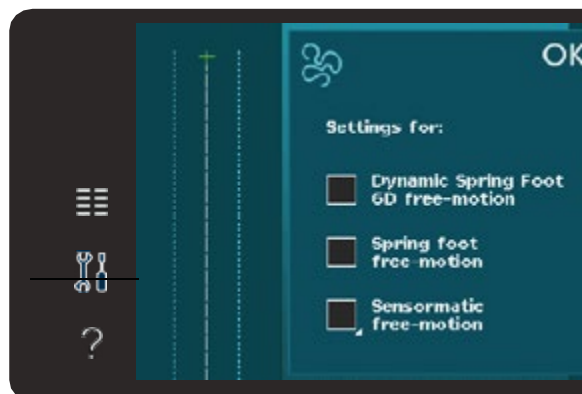
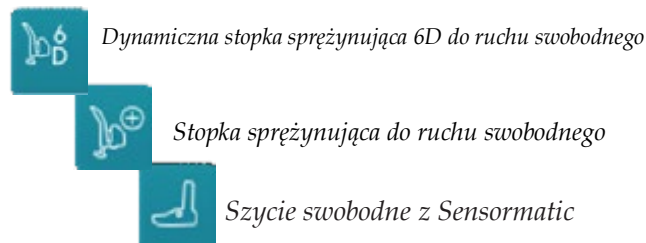

Wysokość stopki



Opcje odcięcia



## Szycie z wybranymi opcjami rygla

1. Rygiel początkowy zostanie wyszyty od razu po rozpoczęciu szycia.
2. Rygiel na końcu uruchamia się przyciskiem Szycia Wstecz – maszyna dokończy ścieg i wykona rygiel.

Jeżeli zaprogramowane jest obcinanie nici, maszyna automatycznie odetnie nici po wyszyciu rygla. Stopka i igła zostaną podniesione.

Ryglowanie ma końcu ściegu uruchamia się przyciskiem Szycia Wstecz. Gdy naciśniemy przycisk Szycia Wstecz podczas szycia – zapalą się jednocześnie obie kontrolki: Akcji i Szycia Wstecz.

Aby powrócić do normalnego szycia, zatrzymaj szycie i naciśnij przycisk Wstecz. Obie kontrolki zgasną i nie zostanie wykonany rygiel.

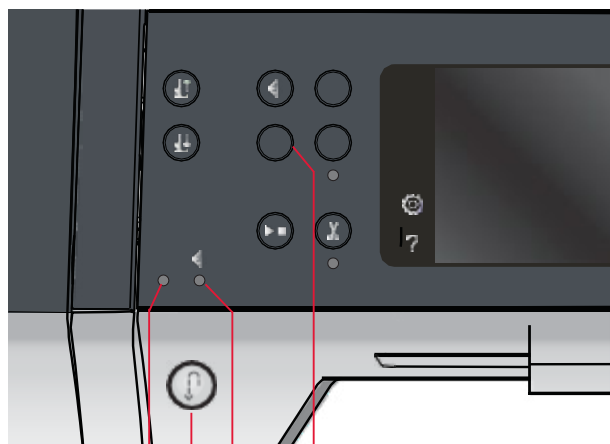
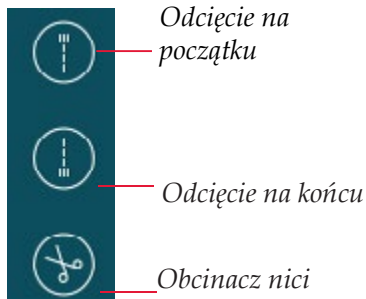

Natychmiastowe zakończenie ściegu  
Wskaźnik trybu działania  
Przycisk Wstecz  
Wskaźnik trybu wstecz

## Programy szycia

Opcje Programów Szycia pozwalają na korzystanie z programów ściegów zwężanych (taperowanych), pojedynczych i patchworkowych. Można szyc bez zamykania okna.

**Uwaga:** Nie wszystkie programy mogą być używane w tym samym czasie.

### Program zwężania (taperowania) ściegów

Program zwężania (taperowania) zwiększa lub zmniejsza szerokość ściegu podczas szycia – w celu uzyskania symetrycznych lub asymetrycznych stożków.

Uaktywnij zwężanie wybierając jedną z ikon zwężania. Domyślny kąt wynosi 45 stopni. Przytrzymanie ikony zwężania powoduje wyświetlenie zmiany kąta zwężania. Możesz wybierać jeden kąt dla jednego końca ściegu oraz inny dla drugiego końca. Wyłączenie i włączenie zwężania (taperowania) powoduje zachowanie ustawień kąta.

Kiedy zwężanie jest uruchamiane zarówno na początku jak i na końcu, szycie zacznie się od ściegu o szerokości 0 mm. Następnie ścieg będzie się rozszerzał aż do osiągnięcia wybranej szerokości ściegu. Wyszyj żadaną długość i naciśnij przycisk wstecz. Szerokość ściegu zacznie się zmniejszać do szerokości 0mm, a kontrolka działania na urządzeniu będzie zapalona do momentu zakończenia zwężania (taperowania)

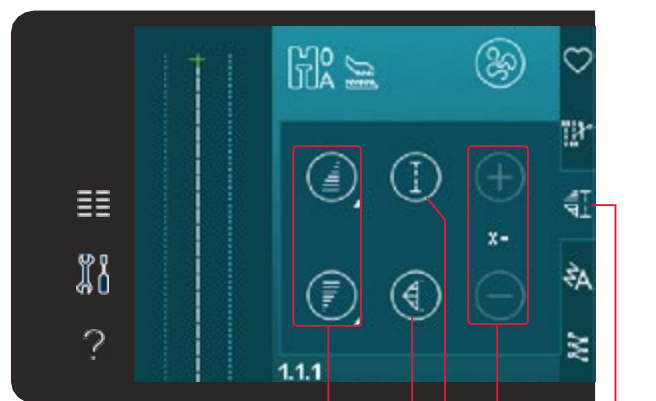

Program zwężania  
Program pojedynczego ściegu  
Program Patchwork  
Programy szycia

Ustaw liczbę powtórzeń ściegu w programie pojedynczego ściegu

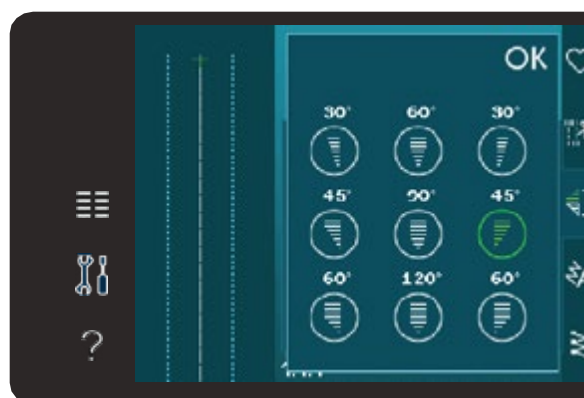

Okno programu zwężania

### Program pojedynczego ściegu (720)

Uaktywnij program ściegu pojedynczego dotykając tej ikony. Program pojedynczego ściegu umożliwia określenie liczby powtórzeń ściegu, które chcesz wyszyć.

Ustaw liczbę powtórzeń za pomocą ikon po prawej stronie. Pomiedzy ikonami + i – wyświetlana jest liczba powtórzeń w programie. Maszyna zatrzyma się automatycznie po zakończeniu szycia wszystkich powtórzeń.

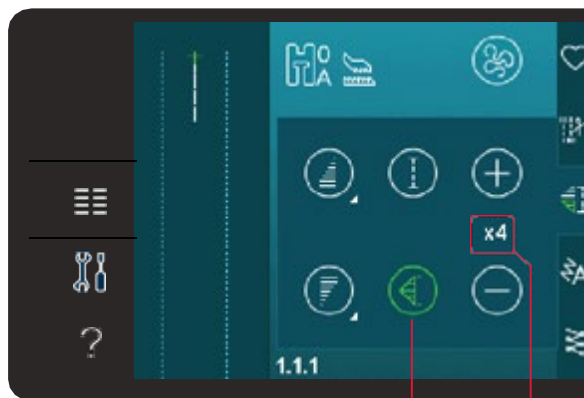

Liczba powtórzeń

Program pojedynczego ściegu

### Program Patchwork (720)

Program Patchwork pozwala na precyzyjne zaprogramowanie powtarzalnej długości szwu. Jest to bardzo przydatne podczas pikowania i szycia patchworków.

Aby zaprogramować długość szwu, aktywuj Program patchwork. Wyszij żadaną długość i naciśnij przycisk wstecz. Wskaźnik działania na urządzeniu będzie świecił do czasu zakończenia ostatniego powtórzenia ściegu. To określi długość ściegu.

Po zaprogramowaniu sekwencji patchworkowej ikona programu patchwork jest zgaśnie. Zamiast tego, uaktywni się program pojedynczego ściegu.

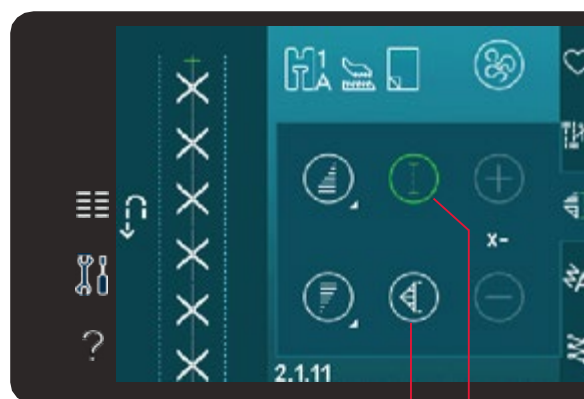

Program pojedynczego ściegu

Program Patchwork

### Łączenie programów zwężania (taperowania), patchwork i pojedynczego ściegu

Połączenie programów zwężania, patchwork i pojedynczego ściegu umożliwia powtarzanie zwężanego szwu o tej samej długości.

Uruchom zwężanie wybierając ikonę zwężania, a następnie uaktywnij program patchwork dotykając odpowiedniej ikony. Postępuj zgodnie z instrukcjami dla zwężania na poprzedniej stronie. Po wciśnięciu przycisku Szycia Wstecz kontrolka Akcji zaświeci się do momentu wyszycia zwężenia i ostatniego powtórzenia ściegu.

Ścieg jest teraz zaprogramowany i włączony jest program pojedynczego ściegu. Po ponownym rozpoczęciu szycia ścieg będzie automatycznie powtarzany z tą samą długością.

Pomiedzy ikonami + i – wyświetlana jest liczba powtórzeń w programie. Ustaw długość ściegu za pomocą przycisków + i –.

**Uwaga:** Zwężenie jest wliczone w liczbę przeszyci widoczną na ekranie.

### Sekwencje

Dotknięcie ikony Sekwencje otwiera Menu Sekwencji. W sekwencjach można tworzyć i modyfikować sekwencje ściegów i liter. Więcej informacji na temat sekwencji można znaleźć w rozdziale 5.

### Funkcja Kreatora ściegów (720)

Dotknij tej ikony, aby uruchomić Funkcję Kreatora Ściegów. Kreator ściegów umożliwia tworzenie własnych ściegów 9mm oraz edycję ściegów wbudowanych. Można edytować każde przeszycie. Więcej informacji na temat funkcji kreatora ściegów w rozdziale 6.



Funkcja Kreatora Ściegów

## Techniki szycia

Techniki te mogą wymagać specjalnych stopkek i akcesoriów.

### Wszywanie zamków

Dostępne są różne sposoby wszywania zamków błyskawicznych. Postępuj zgodnie z instrukcjami dołączonymi do szablonu, aby uzyskać najlepsze wyniki.

Dla niektórych typów zamków ważne jest, aby szyc blisko zębów zamka błyskawicznego. Stopkę 4 do zamków błyskawicznych można założyć z lewej i z prawej strony uchwytu stopki w zależności od sposobu włożenia zamka.

Następnie ustaw pozycję ściegu, tak aby znajdował się on blisko krawędzi zębów zamka wybierając jedną z 37 pozycji igły dostępnych dla ściegu prostego.

**Uwaga:** Jeśli stopka jest założona po prawej stronie, igłę należy przesuwac tylko w lewo. Jeśli stopka jest założona po lewej stronie, igłę należy przesuwac tylko w prawo.



Strona prawa



Strona lewa

### Szycie podwinięć na grubym materiale

Przy podwinięciach w bardzo ciężkich materiałach lub na dżinsie, stopka może przechylać się podczas wchodzenia na szew.

W takim przypadku należy korzystać z narzędzia wielofunkcyjnego, aby wyrównać wysokość szwu podczas szycia. Jedna strona płytki jest grubsza niż druga. Użyj tej strony, która najlepiej pasuje do grubości szwu. Włącz system IDT™ (patrz strona 2:8). Szij wybranym ściegiem aż do skrzyżowania ściegów. Unieś stopkę i umieść narzędzie wielofunkcyjne pod stopką od tyłu, zanim zaczniesz szyc przez drugi ścieg. W najgrubszym miejscu materiału zwolnij tempo szycia. Będąc w najwyższym punkcie, umieść narzędzie wielofunkcyjne po stopką od przodu i szij dalej aż do całkowitego przejścia na drugą stronę szwu.

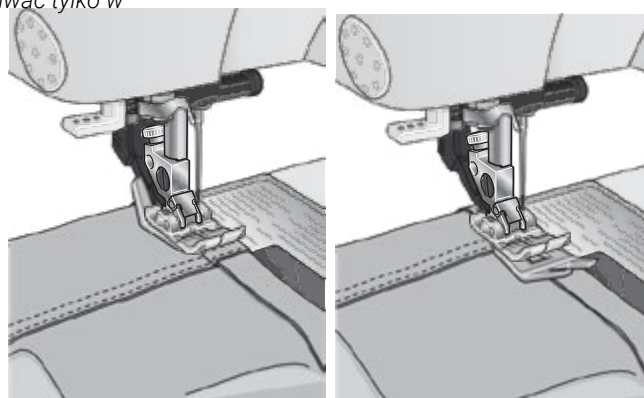

**Wskazówka:** Zwiększenie długości ściegu może poprawić efekt szycia podczas szycia na grubym materiale.

### Ścieg zygzak trzykrokový

Do obrzucania surowych krawędzi można użyć ściegu numer 1.1.7. Upewnij się, że igła przebija materiał po lewej stronie i obrzuca krawędź po prawej. Ścieg 1.1.7 nadaje się także tworzenia szwów elastycznych, np. wszywania gumek w piżamach, sukienkach i ubraniach sportowych.

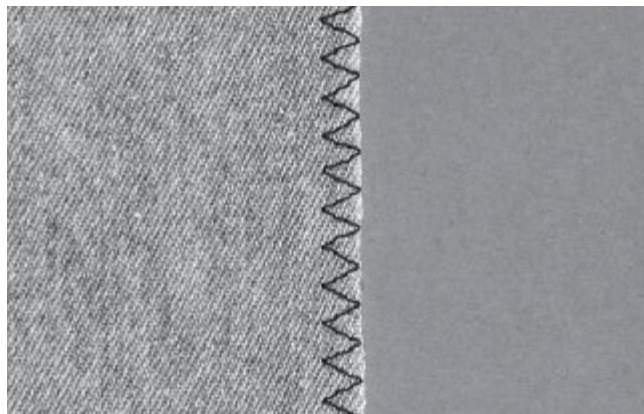

## Ścieg kryty

Ścieg kryty 1.1.14 jest używany do tworzenia niewidocznych powinięć na spodnicach spodniach i tekstyliach domowych. Do ściegów krytych użyj stopki 3 do systemu IDT™.

1. Obrzuć krawędź podwinięcia.
2. Złóż i dociśnij luz podwinięcia na lewej stronie.
3. Odwiń część podwinięcia tak, aby wystawało około 1 cm obrzuconej krawędzi. Na górze powinna znajdować się lewa strona materiału.
4. Umieść materiał pod stopką, tak aby powinięcie przesunęło się wzdłuż prowadnika krawędzi A.
5. Kiedy igła wsuwa się do założenia, powinna łapać mały fragment tkaniny. Jeśli ściegi są widoczne na prawej stronie, zmień ustawienie prowadnika krawędzi A obracając śrubę regulacyjną B, aż ścieg wchodzący na podwinięcie będzie ledwo widoczny.

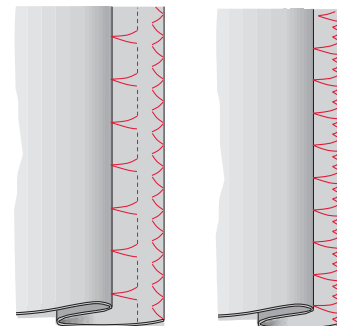
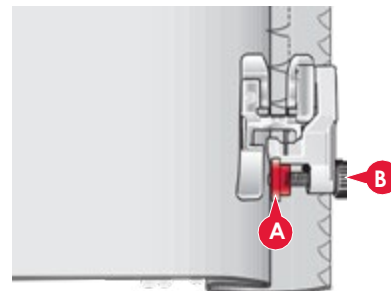

Ścieg kryty numer 1.1.14

Elastyczny ścieg kryty numer 1.1.15

## Elastyczny ścieg kryty

Ścieg numer 1.1.15 jest przeznaczony do materiałów elastycznych, ponieważ stosowany w nim zygzak zapewnia rozciągliwość szwu.

Powinięcie jest obrzucane i szyte w tym samym czasie. W większości przypadków nie ma potrzeby wykańczania surowej krawędzi.

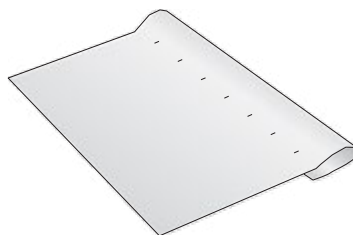

## Dziurki

### Obszywanie dziurek

Obszycia dziurek są dostępne w Menu Wyboru w kategorii 1 podkategorii 1.3.

**Uwaga:** Dziurki o szerokości do 50mm można szyć za pomocą stopki do dziurek Sensormatic 5A. Obie strony dziurki Sensormatic są szyte w tym samym kierunku co zapewnia bardziej równomierny efekt.

Dziurki ponad 50mm wyszywa się ręcznie w czterech krokach stopką 5M.

Kierunek ściegu będzie wskazywany na ekranie za pomocą strzałki znajdującej się obok dziurki.

Aby wyszyć dziurkę, najpierw załóż odpowiednią stopkę a następnie wybierz dziurkę. Aby uzyskać dobry wynik zacznij od wyszycia próbki testowej na tkaninie i usztywniaczu, z których będziesz korzystać.

**Uwaga:** Należy upewnić się, że system IDT™ jest wyłączony.

### Zakładanie stopki Sensormatic do dziurek

1. Załóż stopkę Sensormatic do dziurek.
2. Podłącz przewód do gniazda po lewej stronie igły, za nawlekaczem (A).



### Dziurka Sensormatic

Przy szyciu dziurki za pomocą stopki Sensormatic, ustaw długość rozcięcia, aby było ono nieco większe od guzika. Możesz zmierzyć guzik za pomocą linijki na pokrywie.

Ustaw długość dziurki za pomocą symboli + i -. Umieść materiał pod stopką i upewnij się, że czerwone linie ze strzałkami są ustawione równo z oznaczeniami na stopce (B). Rozpocznij szycie naciskając rozrusznik lub przycisk Start/Stop.

Dziurka zostanie automatycznie wyszyta, a nitki zostaną obcięte. Dziurki można wielokrotnie powtarzać.

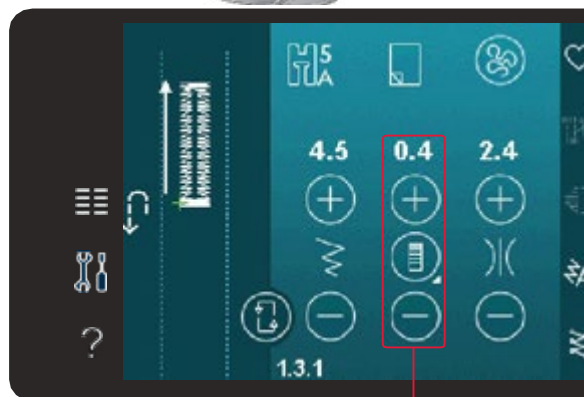
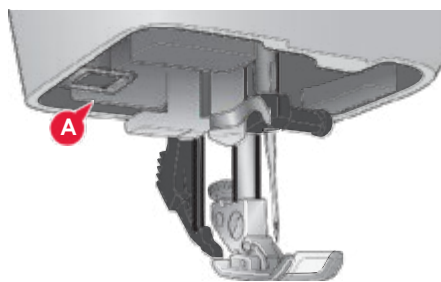
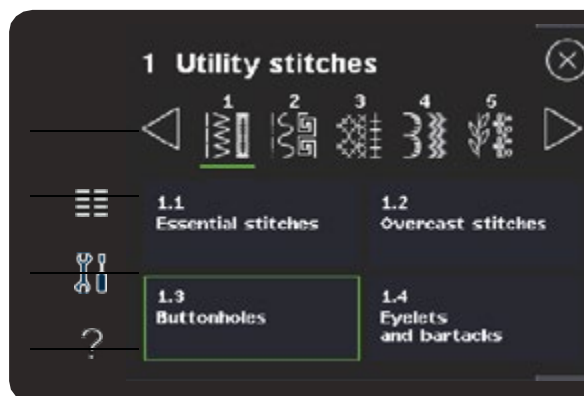

Długość dziurki



## Dziurka ręczna

W celu ręcznego wysycia dziurki, użyj stopki do dziurek 5M. Przeszyj pierwszą kolumnę na długość, na której ma znajdować się dziurka. Dotknij przycisku zmiany kierunku. Maszyna wyszyje rygiel i drugą kolumnę. Gdy kolumny będą miały taką samą długość, naciśnij przycisk zmiany kierunku, aby wyszyć drugi rygiel.

## Powtarzanie dziurki ręcznej

Po wyregulowaniu dziurki, użyj funkcji powtarzania dziurki, aby wyszyć identyczne dziurki.

Dopóki funkcja jest wybrana, maszyna będzie powtarzać taką samą dziurkę. Ikona powtarzania dziurki jest widoczna tylko podczas ręcznego wyszywania dziurek.

Aby anulować funkcję po prostu odznacz ikonę.

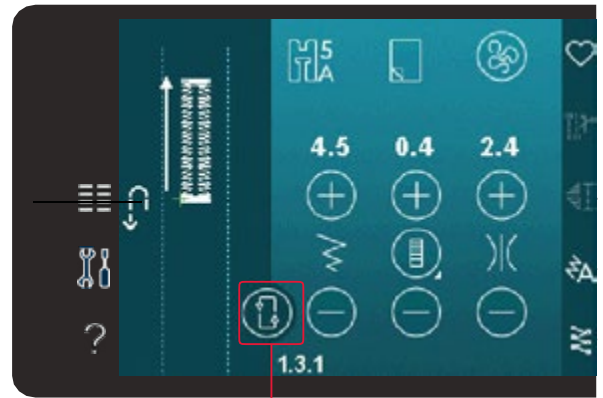

Powtórz dziurkę

## Obszywanie dziurek z kordonkiem

Dziurki z kordonkiem są sztywniejsze, trwalsze i mają bardziej profesjonalny wygląd.

1. Umieść środek długości kordonka na metalowym jęczyczku na środku tylnej części stopki do dziurek 5M. Oba końce kordonka umieść pod stopką w kierunku jej przodu.
2. Załóż stopkę do dziurek ręcznych 5M.
3. Po zakończeniu szycia dziurki odciągnij końce kordonka, aż pętla schowa się pod rygłem.
4. Załóż końce kordonka na igłę i przeciągnij je na lewą stronę odzieży. Zawiąż kordonek i odetnij nadmiar.

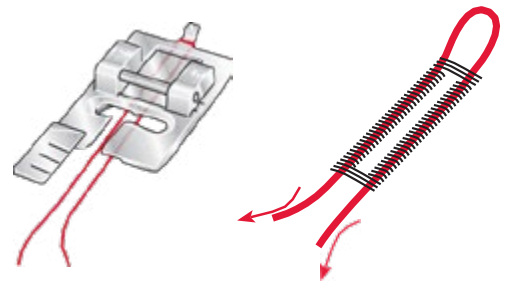

## Przyszywanie guzika

Aby przyszyć guzik usuń stopkę i wybierz opcję przyszywania guzików. Ząbki transportera zostaną automatycznie opuszczone.

Umieść materiał pod uchwytem stopki. Użyj ikony Odbicia lustrzanego bok-bok, aby upewnić się, że otwory guzika są ustawione równo z igłą i szerokość ściegu jest odpowiednia. W razie potrzeby zmień szerokość ściegu w celu dopasowania szerokości ściegu do otworów guzika.

Za pomocą przycisków zwiększaj lub zmniejszaj liczbę przesyć, które będą mocowały guzik do materiału. Rozpocznij szycie. Maszyna wyszyje program.

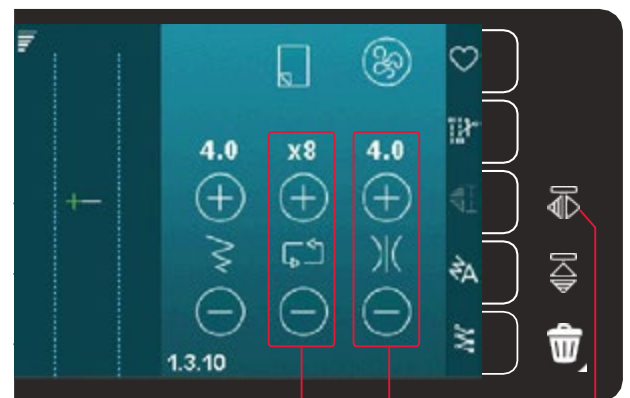
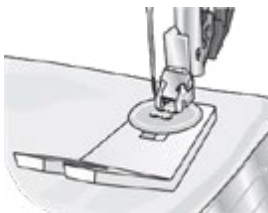

Szerokość ściegu

Powtarzanie ściegu

Odbicie lustrzane bok-bok

**Uwaga:** Do utworzenia nóżki guzika użyj narzędzia wielofunkcyjnego. Można również użyć stopki do przyszywania guzików dostępnej jako opcjonalny dodatek u autoryzowanego sprzedawcy PFAFF®.

## Cerowanie

Cerowanie małych dziur lub rozpruć może zabezpieczyć tkaninę przed dalszym pruciem.

Wybierz cienką nić w kolorze jak najbardziej zbliżonym do koloru szytego materiału. Umieść tkaninę lub usztywniacz pod dziurą.

1. Umieść tkaninę lub usztywniacz pod dziurą w ubraniu.
2. Wybierz ścieg do cerowania.
3. Zaczynaj szycie ponad dziurą po jej lewej stronie.
4. Po przeszyciu całej długości dziury naciśnij przycisk wstecz, aby ustawić długość ściegu. Maszyna automatycznie dokończy ścieg.
5. Domyślnie maszyna jest ustawiona na powtórzenie łatki tego samego rozmiaru w kształcie kwadratu. Ikona powtarzania zostanie podświetlona. Dotknij ikony powtarzania, aby wyłączyć tę opcję.

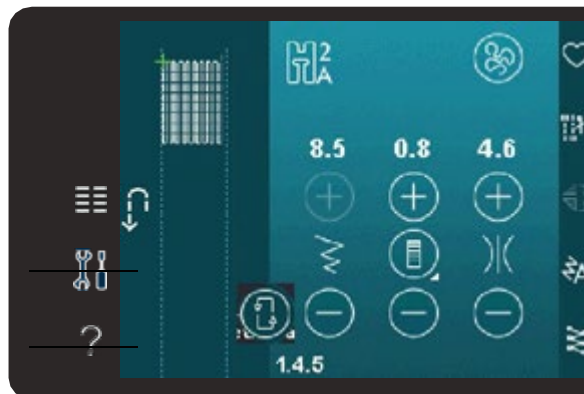

## Pikowanie

Pikowanie zwykle wymaga trzech warstw – dwóch warstw tkaniny i warstwy wypełnienia między nimi.

Do zszywania trzech warstw masz do dyspozycji szeroki wybór szwów i technik.



### Płytkę ściegową do ściegu prostego (720)

Do pikowania załóż płytkę ściegową do ściegu prostego. Mniejszy otwór w płytce ściegowej lepiej podtrzymuje materiał blisko igły i zapobiega przedostawaniu się tkaniny do wnętrza chwytacza, zwłaszcza na początku i na końcu szwu.

## Program Patchwork

Program Patchwork pozwala na zaprogramowanie dokładnej długości szwu, którą można wielokrotnie powtarzać. Jest to bardzo przydatne podczas pikowania zwłaszcza podczas szycia wielu pikowanych elementów w tym samym rozmiarze.

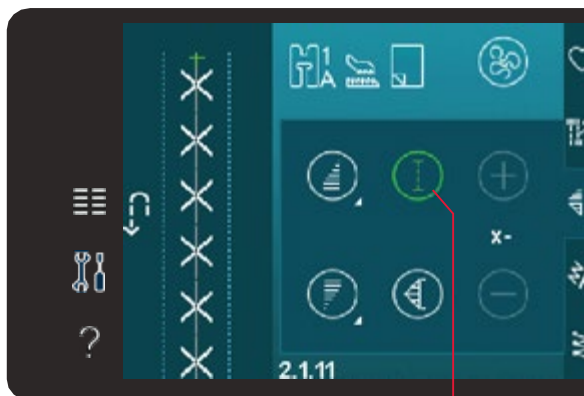

Program Patchwork

## Składanie patchworku

Wytnij elementy tkaniny do pikowania z nadmiarem na szwy o szerokości 6 mm. Załóż stopkę ¼" do pikowania do systemu IDT™ i umieść tkaninę pod stopką, tak aby krawędź cięcia była ułożona równo z zewnętrzną krawędzią stopki.

Dociśnij płasko szew, aby unieruchomić ściegi, a następnie rozłóż elementy i dociśnij nadmiar do jednej strony. Jeśli jest to możliwe dociskaj nadmiar w kierunku ciemniejszego materiału.

Zszyj elementy zgodnie z instrukcjami wzoru. Ułóż zszyte elementy wierzchu patchworku na spodzie i wypełnieniu. Połącz tymczasowo warstwy szpilkami, aby przygotować się do pikowania.

## Pikowanie z wyglądem odręcznym

1. Sfastryguj zszyte elementy wierzchu patchworku z wypełnieniem i spodem.
2. Załóż niewidoczną, jednowłóknową nić. Użyj kontrastującego lub pasującego kordonka w bębenku.
3. Załóż zalecaną stopkę pokazaną w widoku zaleceń do tyczących szycia.
4. Włącz system IDT™.
5. Wybierz jeden z ściegów do pikowania ręcznego 2.1.1-2.1.15. Ściegi te są wstępnie ustawione z większym napięciem nici w celu przeciągnięcia nici szpulki na wierzch i uzyskania pożądanego efektu odręcznego.



**Uwaga:** Użyj igły o rozmiarze 90 i lekkiej miękkiej bawełnianej nici szpulki przy pikowaniu z wyglądem odręcznym. Może być konieczne dostosowanie napięcia nici zależnie od rodzaju używanego materiału, nici i wypełnienia. Wykonaj kilka prób na resztkach materiału, na którym zamierzasz szyc, aby ustawić napięcie nici.

## Pikowanie w szwie

Pikowanie w szwie to kolejny sposób łączenia pikowanych warstw. Połącz szpilką warstwy tak, jak opisano powyżej. Załóż stopkę do ściegów fantazyjnych 1A z systemem IDT™ i włącz system IDT™. Szuj po szwach patchworku posiadając się czerwoną linią na stopce jako przewodnikiem.

**Uwaga:** Można także użyć opcjonalnej stopki *Stitch-in-Ditch* z systemem IDT™, oznaczenie 820 925 096.

## Dekoracyjne ściegi do pikowania

Pikowania można ozdobić dekoracyjnymi ściegami z kategorii 2.3. Szwy mogą być zszyte w kolorze dopasowanym lub kontrastującym w zależności od pożądanego efektu. Czasami używane są nici dekoracyjne, takie jak kordonek, nici do haftów lub nić bawełniana o grubości 30.

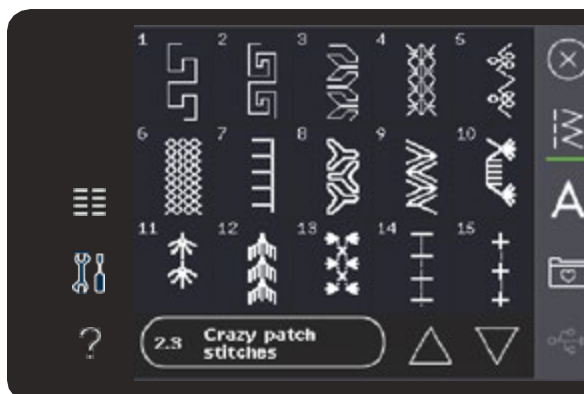

## Ściegi meandrujące w trybie swobodnego przesuwu (stepowanie)

Stepowanie w trybie swobodnego przesuwu dodaje fakturę i ciekawy efekt do pikowania jednocześnie mocując ze sobą warstwy materiału.

Stepowanie w trybie swobodnego przesuwu odbywa się z opuszczonymi ząbkami transportu. Materiał przesuwa się ręcznie i w ten sposób ustala się długość ściegu.

1. Ustaw maszynę do szycia swobodnego ze ściegiem prostym. Załóż płytkę ściegowa do ściegu prostego. Dotknij ikony opcji swobodnego przesuwu i wybierz jedną z trzech opcji. (720)

Symbol opcji swobodnego przesuwu

Opcje swobodnego przesuwu

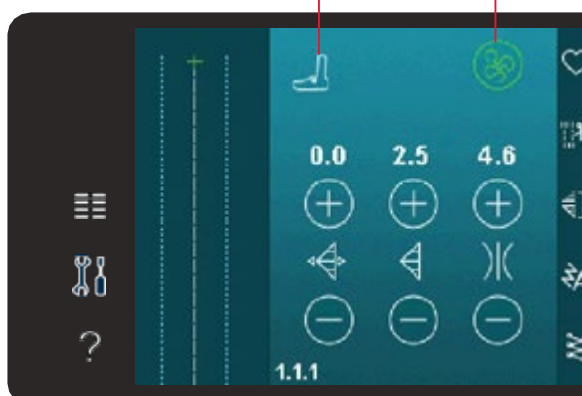

2. Wyłącz system IDT™ i załóż odpowiednią stopkę do szycia swobodnego dostosowaną do wybranej techniki. Symbol stopki dla wybranego ustawienia jest wyświetlany ekranie.

3. Połącz warstwy szpilkami zaczynając od środka. Umieść szpilki co około 15-20cm.

Wskazówka: Potrenuj stepowanie na ścinkach materiału i wypełniacza. Ważne jest aby przesuwać materiał w takim samym tempie, jak wykonywane jest szycie, aby zapobiec zbyt długim lub zbyt krótkim ściegom. Utrzymanie stałej prędkości podczas ruchu swobodnego umożliwia uzyskanie równego ściegu. Aby uzyskać równą prędkość, zmniejsz szybkość szycia i naciśnij rozrusznik do końca.

- Zacznij od środka projektu. Wykonaj jedno przeszycie i pociągnij nić szpulki do góry na materiał. Wykonaj kilka przeszyci obok siebie, aby zabezpieczyć nić. Aktywuj opuszczenie igły.
- Zaplanuj ścieżkę szycia, a następnie zacznij szyć zgodnie ze wzorem. Kontynuuj stepowanie, aż wszystkie obszary zostaną wypełnione.



*Dynamiczna stopka sprężynująca 6D do ruchu swobodne*



*Stopka sprężynująca do ruchu swobodnego*



*Szycie swobodne z Sensormatic*

## Specjalne techniki szycia

Szosta kategoria ściegów obejmuje specjalne techniki szycia, takie jak ściegi pluszowe, łączenie i składanie, ściegi stemplowe i ściegi krawędziowe. Techniki te mogą wymagać specjalnych stopek i akcesoriów.

Jeśli tak jest, pojawi się ikoną opcjonalnej stopki.

**Uwaga:** *Dotknij opcji Szybka Pomoc, a następnie dotknij wybranego ściegu w Menu Wyboru, aby dowiedzieć się, która stopka jest wymagana dla danego ściegu.*

*Ikona stopki opcjonalnej*



## Ściegi składane (720)

Za pomocą ściegów składanych można tworzyć piękne dwukolorowe dekoracje. Ściegi składane to pary dopasowanych ściegów, które są naszywane jeden na drugim.

Najpierw wyszywany pierwsze ścieg, a następnie drugi wchodząc na pierwszy. Pamiętaj, aby zaczynać dokładnie z tego samego punktu dla każdego ze ściegów.

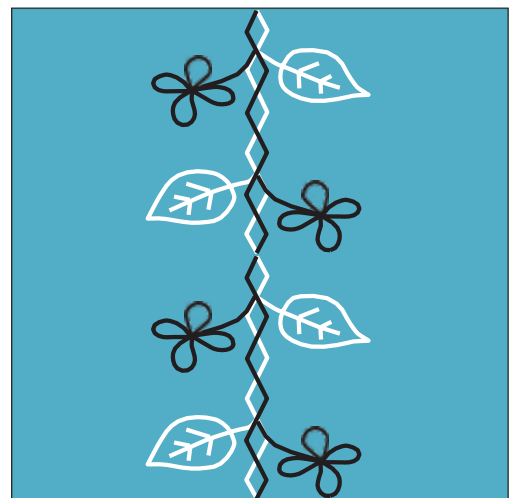



### Pojedyncze ściegi wstążkowe (720)

Dodaj przestrzenne elementy do ściegów ozdobnych za pomocą pięknych pojedynczych ściegów wstążkowych. Podczas szycia do ściegów wszywane są wąskie wstążki. Do tej techniki są zalecane wstążki o szerokości około 2-5 mm. Aby uzyskać najlepsze rezultaty, użyj odpowiedniego usztywnienia dla danego typu i grubości materiału.

1. Wybierz pojedynczy ścieg wstążkowy z kategorii 8.1. Aktywuj opuszczenie igły. Wyszyj pierwszą część wzoru. Szyj, aż maszyna zatrzyma się automatycznie z igłą na dole.
2. Kiedy zaczniesz szycie ściegu ważne jest, aby umieścić taśmę z przodu igły pod tym samym kątem, pod którym wyszyta została pierwsza część ściegu. Patrz rysunek 2. Kontynuuj szycie, aż maszyna zatrzyma się ponownie.
3. Przełóż wstążkę nad ściegiem i pociągnij w poprzek materiału, aby ponownie znalazła się bezpośrednio przed igłą. Kontynuuj szycie aż do zatrzymania maszyny. Przełóż wstążkę ponownie i umieść ją przed igłą jak poprzednio. Kontynuuj szycie, aż maszyna się zatrzyma. Powtarzaj ten proces, aż do uzyskania pożądanej długości ściegu.

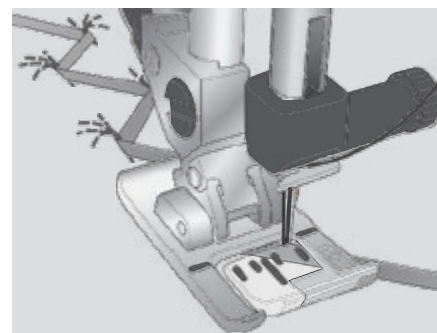

### Podwójne ściegi wstążkowe (720)

Dodaj przestrzenne elementy do ściegów ozdobnych za pomocą pięknych pojedynczych ściegów wstążkowych. Podczas szycia do ściegów wszywane są wąskie wstążki. Do tej techniki są zalecane wstążki o szerokości około 2-5 mm. Aby uzyskać najlepsze rezultaty, użyj odpowiedniego usztywnienia dla danego typu i grubości materiału.

1. Wybierz podwójny ścieg wstążkowy z kategorii 8.1. Aktywuj opuszczenie igły. Rozpocznij szycie za pomocą przycisku Start/Stop. Maszyna wyszyje pierwszą część ściegu i zatrzyma się automatycznie z igłą na dole. Patrz rysunek 1.
2. Umieść pierwszą wstążkę pod stopką z przodu i blisko igły oraz pod tym samym kątem, pod którym wyszyta została pierwsza część ściegu. Kontynuuj szycie, aż maszyna zatrzyma się ponownie. Patrz rysunek 2.
3. Umieść drugą wstążkę blisko igły krzyżując ją z pierwszą wstążką i pod tym samym kątem, pod którym przechodzi ścieg. Kontynuuj szycie aż do zatrzymania maszyny. Patrz rysunek 3.
4. Przełóż wstążkę ponownie i umieść ją przed igłą jak poprzednio. Kontynuuj szycie, aż maszyna się zatrzyma. Obie wstążki znajdują się teraz po tej samej stronie. Patrz rysunek 4.
5. Przełóż ponownie pierwszą wstążkę i umieść ją przed igłą krzyżując ją z drugą. Kontynuuj szycie, aż maszyna się zatrzyma. Patrz rysunek 5.
6. Przełóż ponownie pierwszą wstążkę i umieść ją przed igłą. Szyj dalej. Gdy maszyna się zatrzyma, wstążki będą ponownie po tej samej stronie. Patrz rysunek 6. Kontynuuj używając wstążki, która znajduje się z tyłu i zagnij ją w prawo przed igłą. Szyj aż do zatrzymania maszyny. Ponownie zegnij tę samą wstążkę w lewą stronę i kontynuuj szycie. Powtarzaj do uzyskania żądanej długości wzoru.

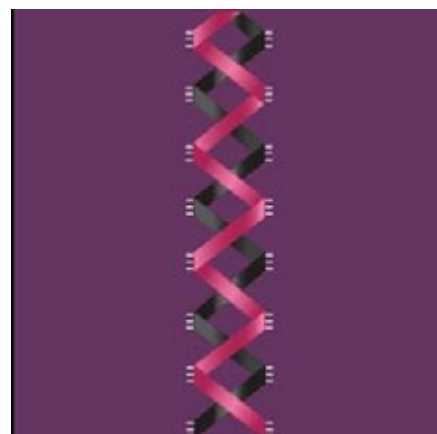
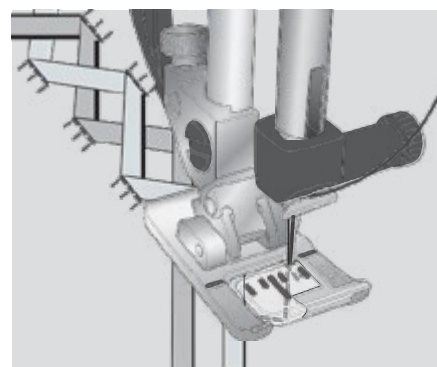
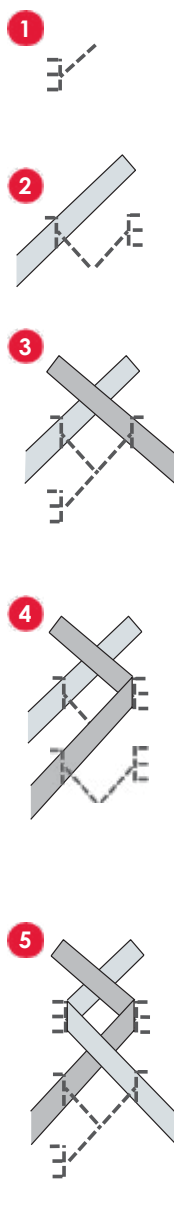

**Wskazówka:** *Obie wstążki nie powinny się nigdy spotkać po prawej stronie. Wstążka po prawej stronie powinna być zawijana w lewo zanim druga wstążka znajdzie się po prawej stronie.*



### Potrójne ściegi wstążkowe (720)

Dodaj przestrzenne elementy do ściegów ozdobnych za pomocą pięknych potrójnych ściegów wstążkowych. Podczas szycia, do ściegów wszywane są wąskie wstążki. Do tej techniki są zalecane wstążki o szerokości około 2-10 mm. Aby uzyskać najlepsze rezultaty, użyj odpowiedniego usztywnienia dla danego typu i grubości materiału.

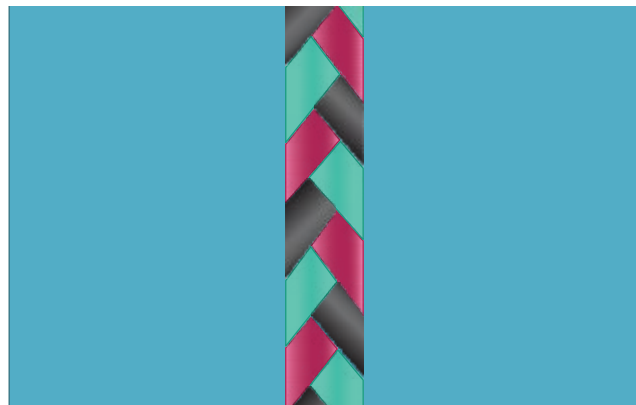

### Ściegi pływające (720)

Ściegi pływające tworzą specjalny efekt, w którym nie widać przesyć łączących. Techniki tej można używać na dwa sposoby. Po pierwsze można szyc za pomocą dwupoziomowej stopki z przewodnikiem, usztywnieniem i kawałkiem zawiniętego materiału.

Druga technika polega na zszywaniu dwóch kawałków materiału ze sobą.

Szycie za pomocą dwupoziomowej stopki z przewodnikiem:

1. Złóż materiał prawymi stronami do siebie i umieść pod spodem usztywnienie tak, aby wystawało poza złożoną krawędź.

1. Załóż dwupoziomową stopkę z przewodnikiem i włącz system IDT™. Złożona krawędź powinna poruszać się wzdłuż przewodnika na stopce, tak aby przewodnik poruszał się po usztywnieniu.

2. Po zakończeniu naciągnij materiał. Szycie za pomocą stopki 1A:

- Złóż materiał prawymi stronami do siebie i umieść pod spodem usztywnienie.
- Załóż stopkę 1A i włącz system IDT™. Zaczynaj szyc z wybranym nadmiarem.
- Po zakończeniu rozłóż materiał delikatnie go rozciągając, aby wyeksponować ścieg pływający.

Szyjąc za pomocą stopki 1A krok 3 tak samo jak powyżej.

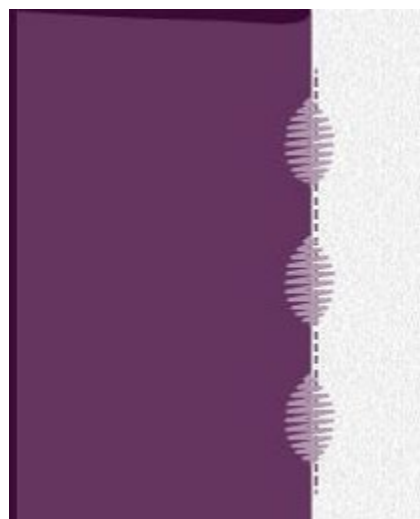
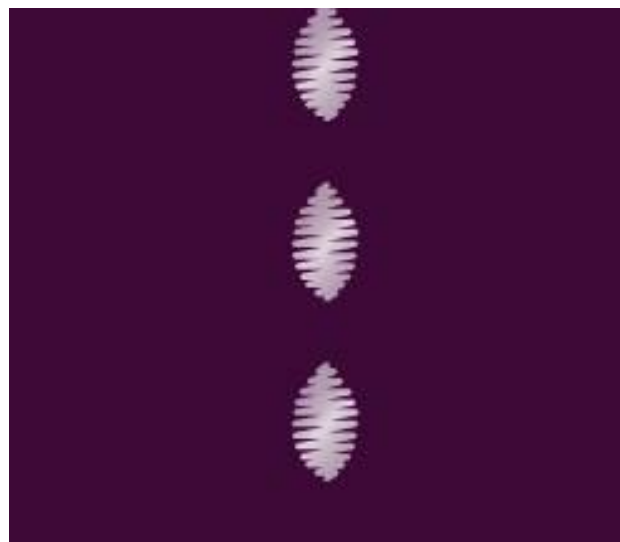

## Typowe komunikaty szycia

### Bobbin thread low (Kończy się nić w bębnieku)

Gdy kończy się nić bębneka, pojawia się komunikat z propozycją zmiany bębneka. Daje to możliwość zaplanowania miejsca, w którym można przerwać szycie i zmienić bębenek. Jeśli chcesz kontynuować szycie dotknij rozrusznika bez zamykania ostrzeżenia. Po wymianie bębneka na pełen dotknij OK na wyświetlaczu.

### Remove Sensormatic buttonhole foot (Zdejmij stopkę Sensormatic do dziurek)

Przed wykonaniem którejkolwiek z poniższych czynności należy zdjąć stopkę Sensormatic do dziurek:

- Szycie ściegu, który nie jest dziurką.
- Szycie dziurki, która nie może być wyszyta przez stopkę Sensormatic do dziurek.
- Szycie zapisanej w menu osobistym regulowanej dziurki bez stopki Sensormatic do dziurek.

n

### Machine needs to rest (Maszyna wymaga przerwy)

Jeśli maszyna zatrzyma się i wyświetli to ostrzeżenie, maszyna musi odpocząć. Po uaktywnieniu się przycisku OK można wznowić szycie. Przerwa nie ma wpływu na efekty szycia.

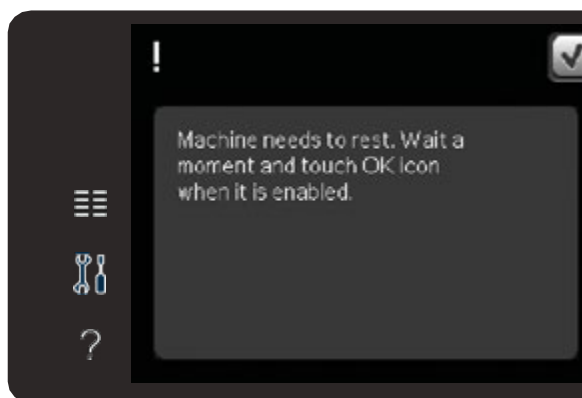
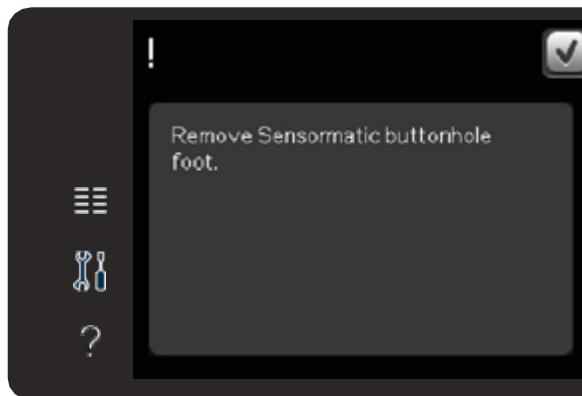
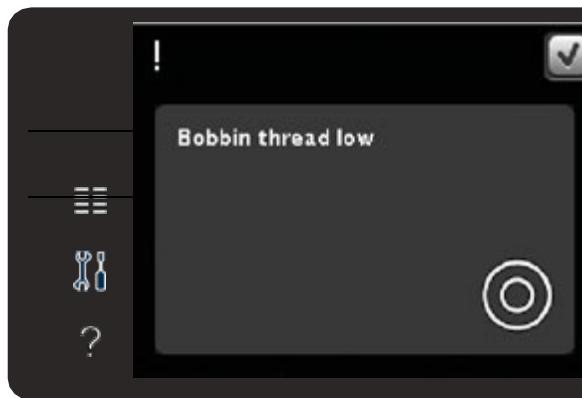

## SEKWENCJE

### Sekwencje

Ściegi, litery i cyfry można łączyć tworząc sekwencje. Ściegi utworzone w kreatorze ściegów Stitch Creator™ także można dodawać do sekwencji.

**Uwaga:** Jeśli połączysz ściegi zwężane z innymi w sekwencję, utworzony ścieg nie może być dodatkowo zwężony. Jeśli jednak zapiszesz tylko ściegi zwężane, cała sekwencja ściegu może być zwężona.

## Sekwencje – opis

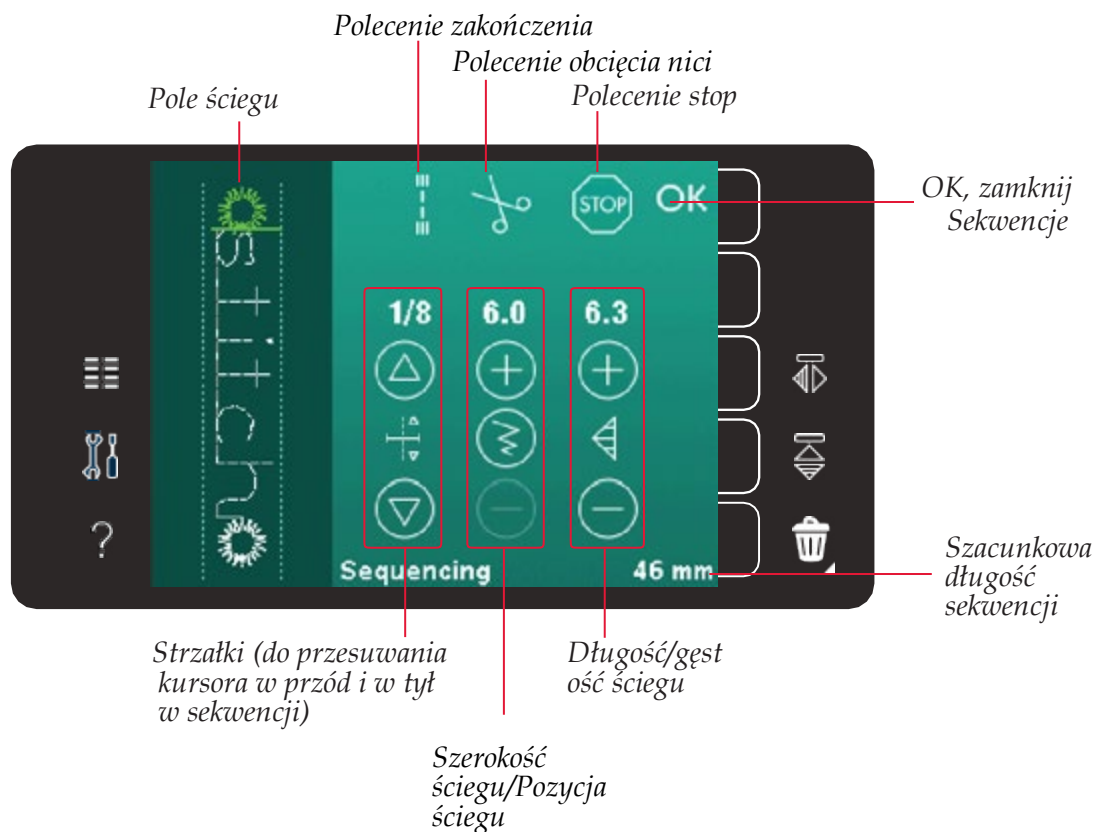

**Uwaga:** Nie wszystkie symbole będą widoczne jednocześnie.

### Uruchamianie i zamykanie sekwencji

Aby otworzyć kliknij ikonę sekwencji na pasku opcji. Aby zamknąć sekwencję i wyszyć utworzoną sekwencję dotknij przycisku OK w prawym górnym rogu okna sekwencji.

**Uwaga:** Można także zamknąć sekwencję naciskając rozrusznik lub przycisk start/stop. Nie wszystkie ściegi można dodać do sekwencji. Jeśli spróbujesz wybrać niedostępny ścieg pojawi się ostrzeżenie.



### Tworzenie sekwencji

Aby rozpocząć sekwencję znajdź żądany ścieg lub czcionkę otwierając **Menu Wyboru**.

#### Tworzenie sekwencji ze ściegów

Otwórz menu wyboru. Przy pomocy paska przewijania możesz przeglądać listę ściegów. Dotknij ściegu w obszarze zaznaczenia, aby dodać go do sekwencji. Aby uzyskać przegląd wszystkich kategorii, dotknij ikony kategorii ściegów.



### Tworzenie sekwencji z liter

Otwórz Menu Wyboru. Dotknij czcionki, aby otworzyć okno z dostępnymi czcionkami. Dotknij, aby załadować żadaną czcionkę do sekwencji.

Kliknij w ikony stylu, aby przełączać się między wielkimi i małymi literami, cyframi oraz symbolami specjalnymi. Przesuwaj kursor w sekwencji za pomocą strzałek do przodu / do tyłu. Aby usunąć literę lub ścieg, dotknij przycisku Usuń. Przytrzymanie przycisku usuwana skasuje całą sekwencję.

Aktywna pozycja oznaczona jest kursorem, a wybrany ścieg lub litera będzie oznaczona na zielono.

Wstawione ściegi będą umieszczane w miejscu kursora. Tylko wybrany ścieg może być modyfikowany.

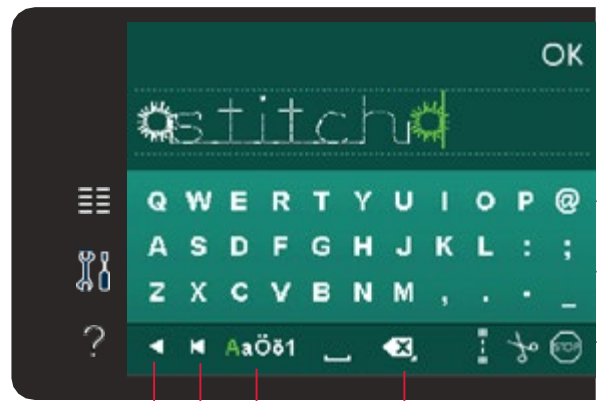

Styl czcionki  
Do przodu/  
Wstecz  
Usuwanie

### Dodawanie ściegu lub litery

Przesuń kursor w miejsce, w którym chcesz dodać ścieg lub literę. Wybierz ścieg, który chcesz wstawić. Zostanie on umieszczony w miejscu kursora.

### Dopasowanie tekstu i ściegów

Możesz użyć lustrzanego odbicia, dopasować

długość i szerokość oraz lub zmienić gęstość lub pozycję ściegu. W przypadku niektórych ściegów ikony ustawiania przełączają się między dwoma ustawieniami ściegu (szerokość/położenie) oraz (długość/gęstość). Zostanie to zaznaczone symbolem przycisku znajdującego się na środku kontrolki.

Przełączanie między różnymi ustawieniami ściegu jest możliwe za pomocą przycisku na środku kontrolki. Opcje działają podobnie jak w trybie szycia.

### Usuwanie ściegu lub litery

Jeśli chcesz usunąć ścieg, przesuń kursor na ścieg który chcesz usunąć i dotknij ikony usuwania. Przytrzymanie przycisku usuwana skasuje całą sekwencję.

### Zamiana ściegu lub litery

Aby zastąpić ścieg, wybierz go, a następnie dotknij przycisku usuń i wstaw nowy ścieg. Nowy ścieg zostanie umieszczony w miejscu kursora.

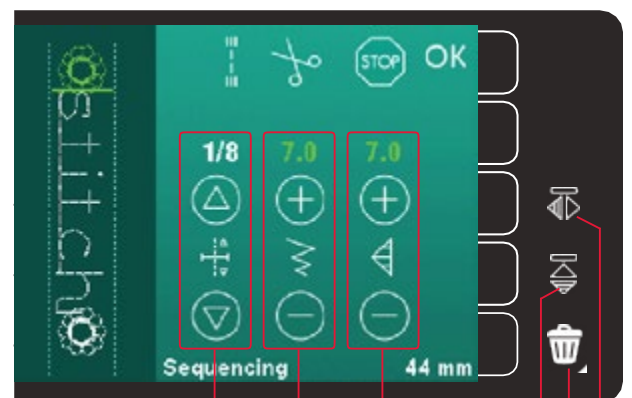

Przesuwanie kursora  
Szerokość ściegu/  
Pozycjonowanie ściegu  
Długość/gęstość ściegu  
Odbicie lustrzane  
koniec-koniec  
Usuwanie  
Odbicie lustrzane  
bok-bok

## Polecenia sekwencji

W sekwencji można wstawiać polecenia ryglowania, zatrzymania oraz obcięcia nici.

Polecenia te zostaną dołączone do programu ściegu i będą zawsze wykonywane podczas szycia.

Przesuń kursor do miejsca, w którym chcesz dodać polecenie. Zaznacz je, a jego ikona zostanie dodana do sekwencji. Potwierdza to wstawienie polecenia i pokazuje, w którym miejscu polecenie zostanie wykonane w sekwencji.

Użyj polecenia rygla, jeżeli chcesz zawiązać nić. Polecenia rygla na końcu można wstawiać w dowolnym miejscu sekwencji.

Polecenie obcięcia nici służy do zakończenia ściegu i odcięcia nici oraz podniesienia stopki.

Jeśli chcesz, aby maszyna zatrzymywała się, wstaw polecenie zatrzymania. Jest to przydatne na końcu sekwencji, jeśli chcesz ją wyszyć tylko raz lub powtórzyć sekwencję kilka razy.



## Ładowanie i wyszywanie sekwencji

Aby załadować sekwencję, dotknij przycisku OK w prawym górnym rogu okna sekwencji. Sekwencja zostanie załadowana w trybie szycia.

**Uwaga:** Można także zamknąć sekwencję naciskając rozrusznik lub przycisk Start/Stop.

W trybie szycia można rozpocząć szycie w dowolnym miejscu w sekwencji. Strzałki umożliwiają przemieszczanie się po sekwencji.

Jeśli wybierzesz inny ścieg w trybie szycia i ponownie otworzysz sekwencję, pozostanie ona bez zmian. Każdorazowo po zamknięciu sekwencji zostanie ona załadowana do trybu szycia.

### Zmiana całej sekwencji

Zmiany dokonane w trybie szycia dotyczą całej sekwencji. Zmiany te jednak nie zostaną zapisane po powrocie do trybu sekwencji. Aby ustawić poszczególne ściegi w sekwencji, wróć do trybu sekwencji.

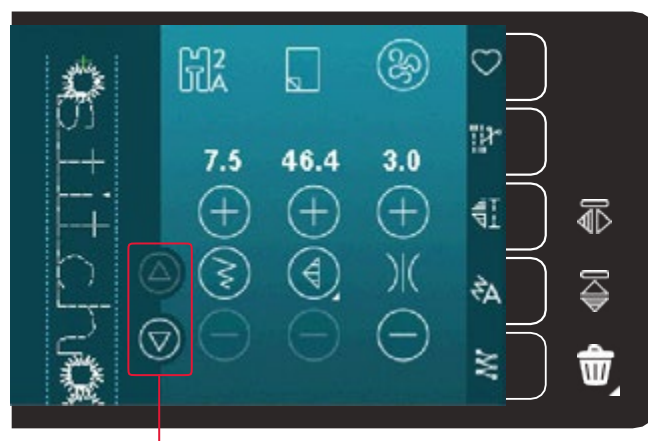



## Zapisywanie sekwencji

Zapisywanie sekwencji z osobistymi modyfikacjami odbywa się w trybie szycia. Zamknij sekwencję dotykając OK w prawym górnym rogu okna sekwencji.

Zapisz sekwencję dotykając ikony zapisywania w Menu osobistym. Za pomocą strzałek na dole możesz przewijać pomiędzy innymi menu, aby odnaleźć wolną pozycję. Pole bez ściegu jest wolną pozycją i może być użyte do zapisania nowego ściegu. Po prostu dotknij pozycji, a ścieg zostanie zapisany.

Każde pole ze ściegiem to zajęta pozycja. Możesz nadpisać poprzednio zapisany ścieg. Po prostu dotknij ściegu, aby go nadpisać. Pojawi się okienko z potwierdzeniem nadpisania wcześniej zapisanego ściegu. Anuluj proces zapisywania przez dotknięcie ikony anulowania.

### Usuwanie sekwencji

Jeśli chcesz usunąć jeden ścieg najpierw dotknij przycisku usuwania (A). W prawym dolnym rogu zostanie zaznaczony zielony symbol usuwania (B) aby wskazać, że usuwanie jest aktywne. Następnie dotknij ściegu, który chcesz usunąć. Pozycja zostanie opróżniona. Aby anulować usuwanie przed wybraniem ściegu, ponownie dotknij przycisku usuw.

Długie dotknięcie ikony usuwania spowoduje opróżnienie całej wybranej podkategorii.

## Ważne informacje o sekwencjach

### Ustawienia sekwencji

Zmiany dokonane w trybie szycia dotyczą całej sekwencji. Zmiany te jednak nie zostaną zapisane po powrocie do trybu sekwencji. Aby ustawić poszczególne ściegi w sekwencji, wróć do trybu sekwencji.

### Sekwencje w funkcji Kreatora ściegów (720)

Sekwencję można otworzyć w funkcji Stitch Creator™ (Kreator ściegów) i nanieść zmiany. Spowoduje to, że sekwencja stanie się jednym ściegiem. Po ponownym otwarciu sekwencji nie będzie można modyfikować żadnej części z poprzednich ściegów w tej sekwencji. Cała sekwencja będzie traktowana jako jeden ścieg.

## Typowe komunikaty podczas szycia

### Nie można edytować ściegu

Niektórych ściegów nie można wstawiać do sekwencji – na przykład obszyc dziurek.

### Sekwencja zbyt długa

Dodawany ścieg spowoduje, że sekwencja będzie za długa.

Zaprogramowany ścieg może mieć około 500 mm długości i składać się z maksymalnie 99 przeszyć. Jeśli sekwencja przekracza maksymalną długość, pojawi się komunikat.

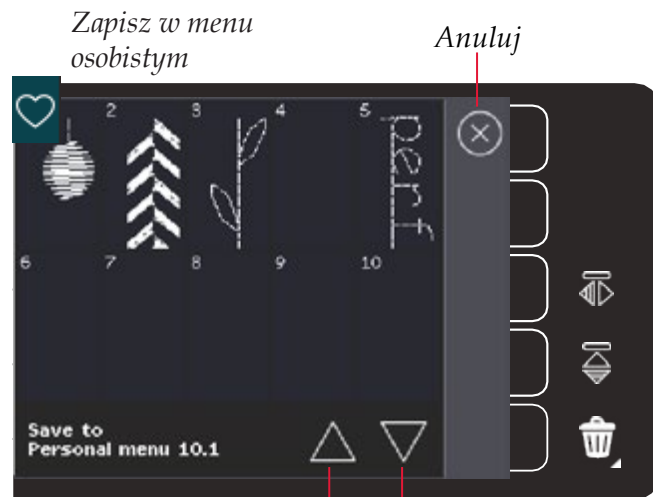

Strzałki przewijania

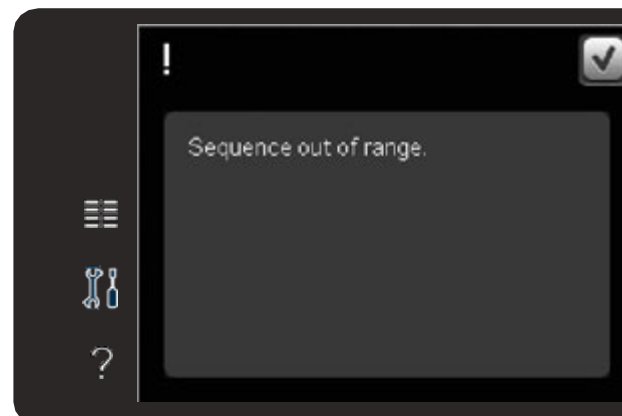
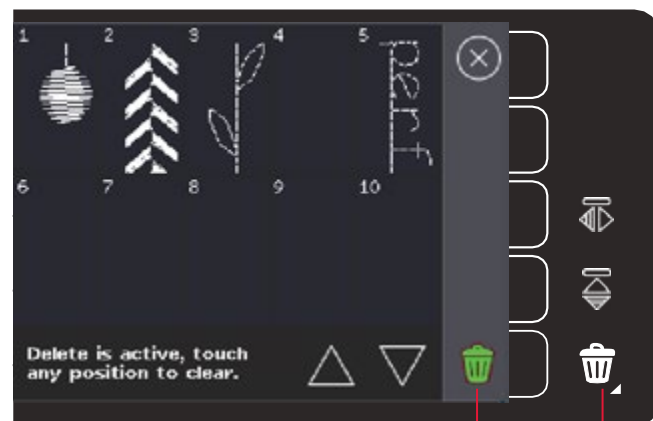

## FUNKCJA KREATORA ŚCIEGÓW (STITCH CREATOR™ FEATURE)

### Funkcja Kreatora ściegów (Stitch Creator™ feature)

Kreator ściegów pozwala na tworzenie całkowicie nowych ściegów i modyfikację każdego przeszycia.

Dostosuj i twórz własne ściegi. Dodawaj, usuwaj i łącz ściegi bezpośrednio na ekranie. Możesz

również wstawiać wbudowane ściegi, a następnie edytować je w celu utworzenia własnej wersji. Szerokość pola ściegu wynosi 9 mm, a maksymalna długość wynosi 6 mm. Siatka i pionowa linia środkowa pomagają tworzyć ściegi. Twój ścieg może mieć długość około 500 mm i może być przechowywany w osobistym menu.

### Funkcja Kreatora ściegów – Opis

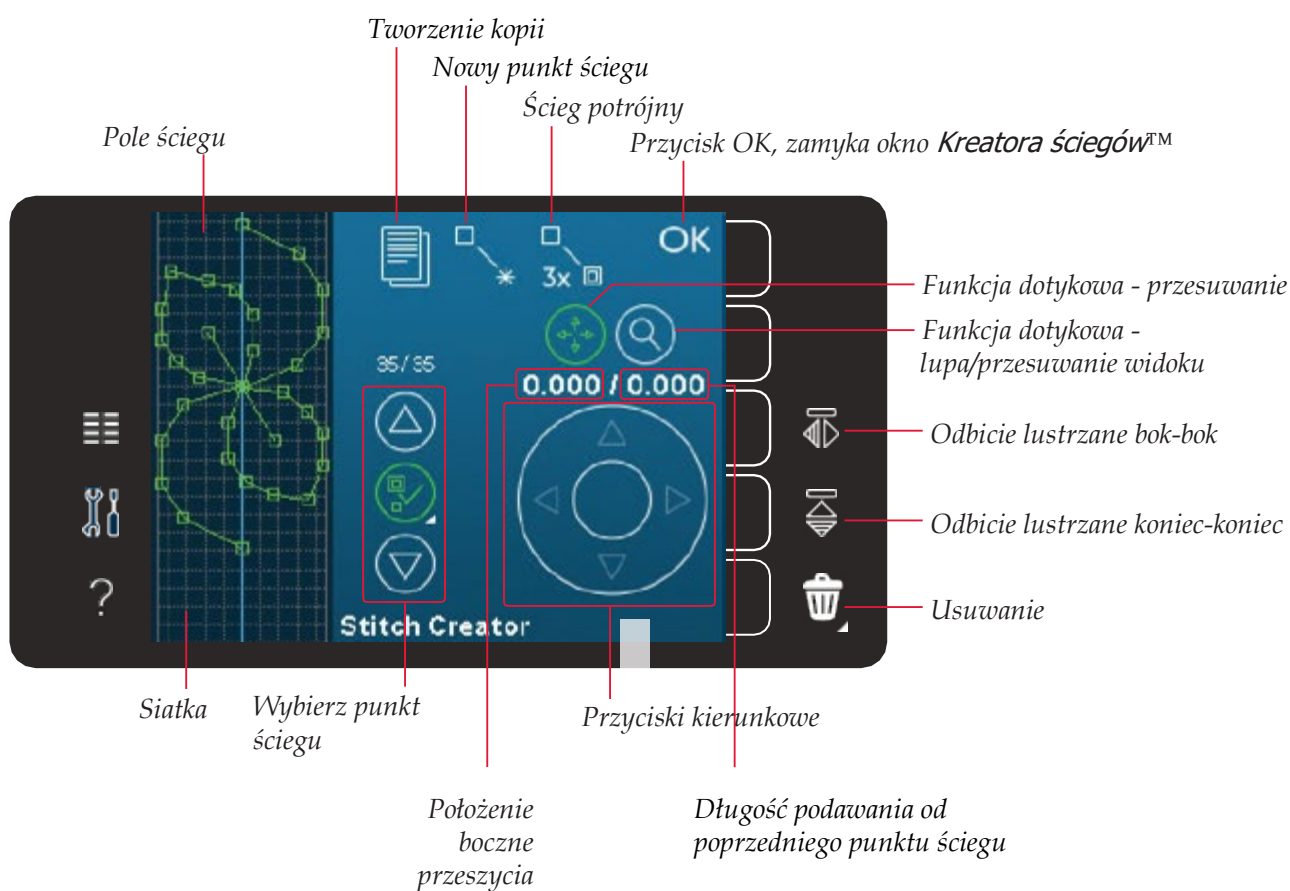

#### Otwieranie i zamykanie Kreatora ściegów

Aby otworzyć, dotknij ikony Kreatora ściegów na pasku opcji. Aby zamknąć funkcję Kreatora ściegów i wyszyć utworzony ścieg lub kombinację, dotknij OK w prawym górnym rogu ekranu.

Uwaga: Jeśli programowany ścieg jest gotowy do wyszycia, można także zamknąć aktywną funkcję przez naciśnięcie rozrusznika lub przycisku Start/Stop.

Nie wszystkie ściegi mogą być używane

z Kreatorem ściegów. Jeśli spróbujesz wybrać niedostępny ścieg, pojawi się ostrzeżenie.



Funkcja Kreatora ściegów Kreatora

### Definicja punktu ściegu

Punkt ściegu jest miejscem, w którym igła przechodzi przez tkaninę. Punkty są połączone ściegiem.

Każdy punkt jest oznaczony zieloną kropką. Wybrany punkt jest oznaczony konturem kwadracika. Zaznaczony punkt jest oznaczony wypełnionym kwadracikiem.

### Rozpoczęcie tworzenia – dodaj ścieg lub punkt

Aby dodać nowy punkt ściegu kliknij ikonę nowego punktu. Można też dodać wbudowany ścieg z Menu Wyboru.

### Wybieranie punktów ściegu

Aby wybrać punkt ściegu po prostu dotknij go na ekranie za pomocą rysika lub użyj strzałek

w kontrolce wyboru punktu ściegu. Jeśli wybierzesz więcej niż jeden punkt ściegu za pomocą rysika, wszystkie ściegi między dwoma punktami ściegu zostaną również automatycznie wybrane

i oznaczone kolorem zielonym (A i B na rysunku).

Można również wybierać punkty ściegu przez

uaktywnienie opcji wyboru punktu ściegu. Najpierw dotknij symbolu przycisku znajdującego się w środku kontrolki. Symbol przycisku zostanie otoczony zielonym okręgiem informując

o aktywowaniu. Za pomocą strzałki w górę wybierz punkty ściegu przed zaznaczonym punktem ściegu, a za pomocą strzałki w dół zaznacz punkty ściegu znajdujące się za zaznaczonym punktem.

**Uwaga:** Jeśli wybierzesz punkty ściegu za pomocą strzałki w górę możesz je odznaczyć dotykając strzałki w dół.

Pierwsza liczba nad kontrolką wybierania punktu ściegu to zaznaczony punkt ściegu. Druga liczba to całkowita liczba punktów.

### Duplikowanie wybranego punktu ściegu

Jeśli chcesz powielić punkt ściegu, zaznacz punkt i użyj ikony duplikowania.

Jeśli wybrano kilka punktów, wszystkie zostaną powielone i wstawione po zaznaczonym punkcie ściegu.

### Wstawianie nowego punktu ściegu

Dotknij tej ikony, aby dodać pojedynczy punkt ściegu. Dwa punkty utworzą nowy ścieg.

Nowy punkt ściegu

OK, zamknij



Menu wyboru



Wybierz punkt ściegu

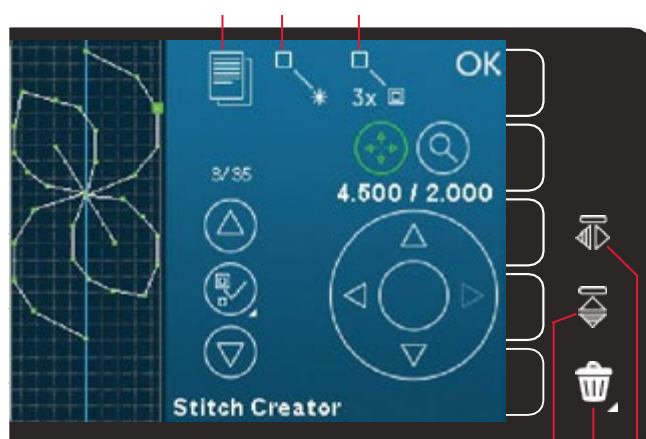

Odbicie lustrzane koniec-koniec

Usuń

Odbicie lustrzane bok-bok

### Ścieg potrójny

Dotknij ikony ściegu potrójnego, aby potroić wybrane ściegi.

**Uwaga:** Opcja jest dostępna tylko w przypadku wybrania więcej niż jednego punktu ściegu.

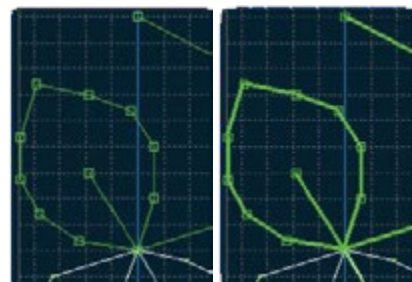

Ścieg potrójny

### Odbicie lustrzane bok-bok

Wybrane punkty ściegu zostaną odbite lustrzanie w poziomie.

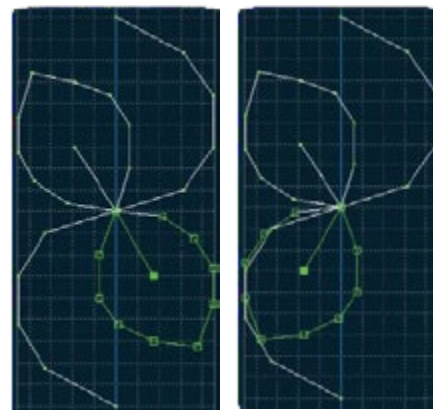

Odbicie lustrzane bok-bok

### Odbicie lustrzane koniec-koniec

Wybrane punkty ściegu zostaną odbite lustrzanie w pionie.

**Uwaga:** Opcja jest dostępna tylko w przypadku wybrania więcej niż jednego punktu ściegu.

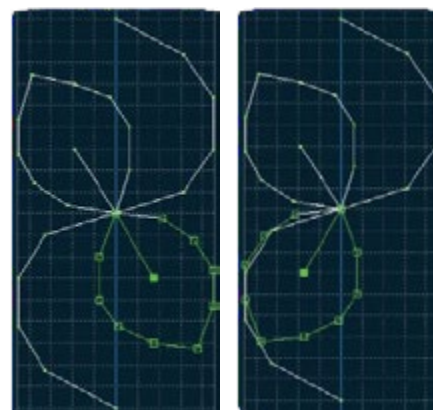

Odbicie lustrzane bok-bok

### Usuwanie wybranego punktu ściegu

Jeśli chcesz usunąć pojedynczy punkt ściegu wybierz go i dotknij ikony usuwania. Jeśli wybrano więcej niż jeden punkt ściegu, wszystkie zostaną usunięte po dotknięciu ikony usunięcia.

Przytrzymanie przycisku spowoduje usunięcie wszystkich punktów w polu ściegu.

## Funkcje dotykowe

Do modyfikowania projektu bezpośrednio na ekranie można użyć rysika. np. w celu zaznaczenia i przeciągania w polu szycia. W zależności od aktywnej funkcji dotykowej można kadrować i przesuwać. Za pomocą strzałek można także dokonywać ustawień precyzyjnych.

### Przesuwanie

Możesz przesuwać wybrane ściegi lub punkty ściegu za pomocą rysika na ekranie lub dotykając przycisków strzałek.

### Powiększanie/przesuwanie

Podczas używania funkcji powiększanie/przesuwania, zoom zostanie ustawiona w zaznaczonym punkcie ściegu. Aktywne będzie przesuwanie. Ekran można przesuwać za pomocą rysika.

**Uwaga:** Nie można przesunąć widoku poza obszar szycia tzn. przy skali 100% lub mniej nie można przesuwać widoku na boki.

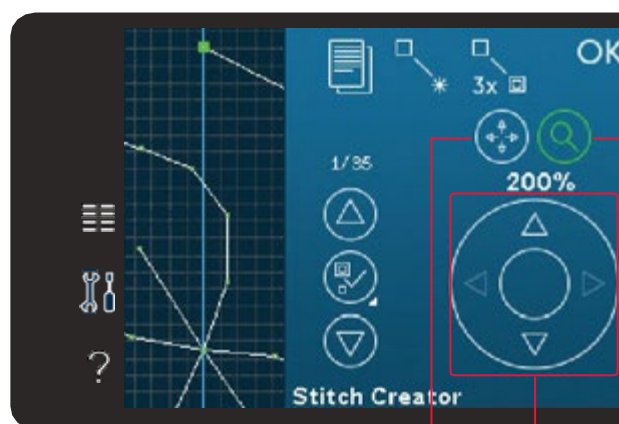

Funkcja dotykowa - przesuwanie

Przyciski kierunkowe

Funkcja dotykowa - lupa/przesuwanie widoku



Odległość między liniami siatki wynosi 1 mm na materiale. Użyj strzałek, aby powiększyć lub

pomniejszyć widok. Jeśli powiększysz obszar ściegu pojawią się cieńsze linie siatki. Odległość między cieńszymi liniami wynosi 0,5 mm. Przy oddalaniu widoczne będą tylko linie krawędzi pola ściegu.

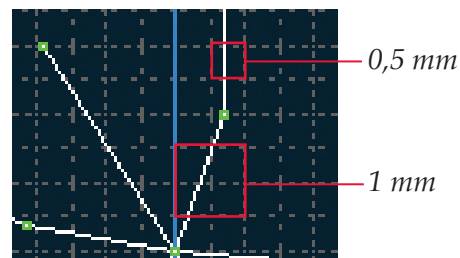

## Pozycja zaznaczonego punktu ściegu

Liczba po lewej stronie nad przyciskami strzałek pokazuje bieżącą pozycję igły od linii centralnej dla oznaczonego punktu ściegu (A).

Liczba po prawej stronie nad przyciskami strzałek pokazuje bieżącą długość ściegu od poprzedniego punktu (B).

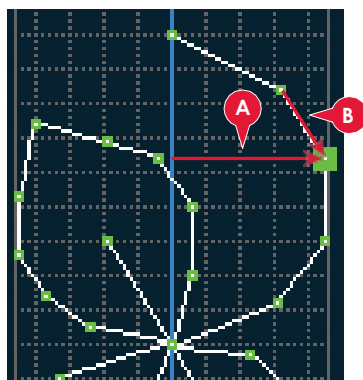

Położenie boczne przeszycia (A)

Odległość od poprzedniego punktu ściegu (B)

## Ładowanie i szycie ściegu

Aby wyszyć utworzony ścieg dotknij przycisku OK w prawym górnym rogu okna funkcji Kreatora ściegu. Ścieg zostanie załadowany do trybu szycia i będzie gotowy do wyszycia.

Jeśli wybierzesz inny ścieg w trybie szycia i ponownie otworzysz Kreator ściegu, utworzony ścieg pozostanie bez zmian. Każdorazowo po zamknięciu Kreatora ściegu ścieg zostanie załadowany do trybu szycia.



Zapisz w menu osobistym

## Zapisywanie ściegu

Zapisywanie ściegu odbywa się w trybie szycia. Zamknij Kreator ściegów dotykając OK w prawym górnym rogu ekranu. Zapisz ścieg dotykając ikony zapisywania w Menu osobistym.

Zapisane ściegi znajdują się w kategorii 10 Menu osobistego. Każda podkategoria w menu osobistym ma 10 pozycji do zapisywania własnych ściegów i sekwencji. Wybierz podkategorię, w której chcesz zapisać ścieg. Wszystkie wcześniej zapisane ściegi zostaną wyświetlone w Menu osobistym.





## Typowe komunikaty Kreatora ściegów™

### Not an editable stitch (Nie można edytować ściegu)

Nie wszystkie ściegi są dostępne w Kreatorze ściegów™. W Kreatorze ściegów™ nie są dostępne dziurki i ściegi Maxi.



### Sequence out of range (Sekwencja zbyt długa)

Zaprogramowany ścieg może mieć około 500mm długości i składać się z maksymalnie 99 przesyć. Jeśli ścieg lub sekwencja przekracza maksymalną długość, pojawi się komunikat.

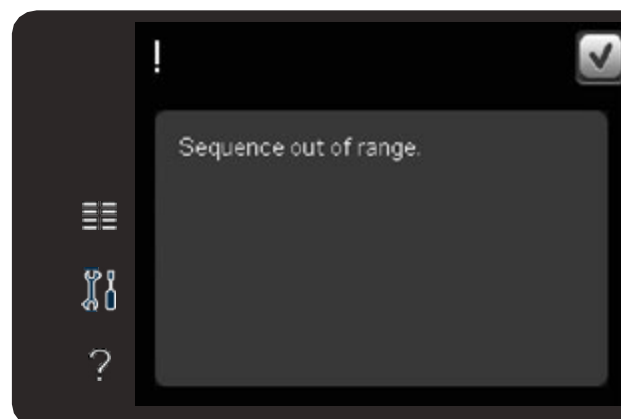

## PLIKI OSOBISTE

### Pliki osobiste

Użyj plików osobistych do porządkowania, dodawania, przenoszenia, usuwania i kopiowania plików. Do przechowywania można użyć zarówno wbudowanej pamięci, jak i zewnętrznego urządzenia podłączonego do maszyny.

#### Pliki osobiste – opis

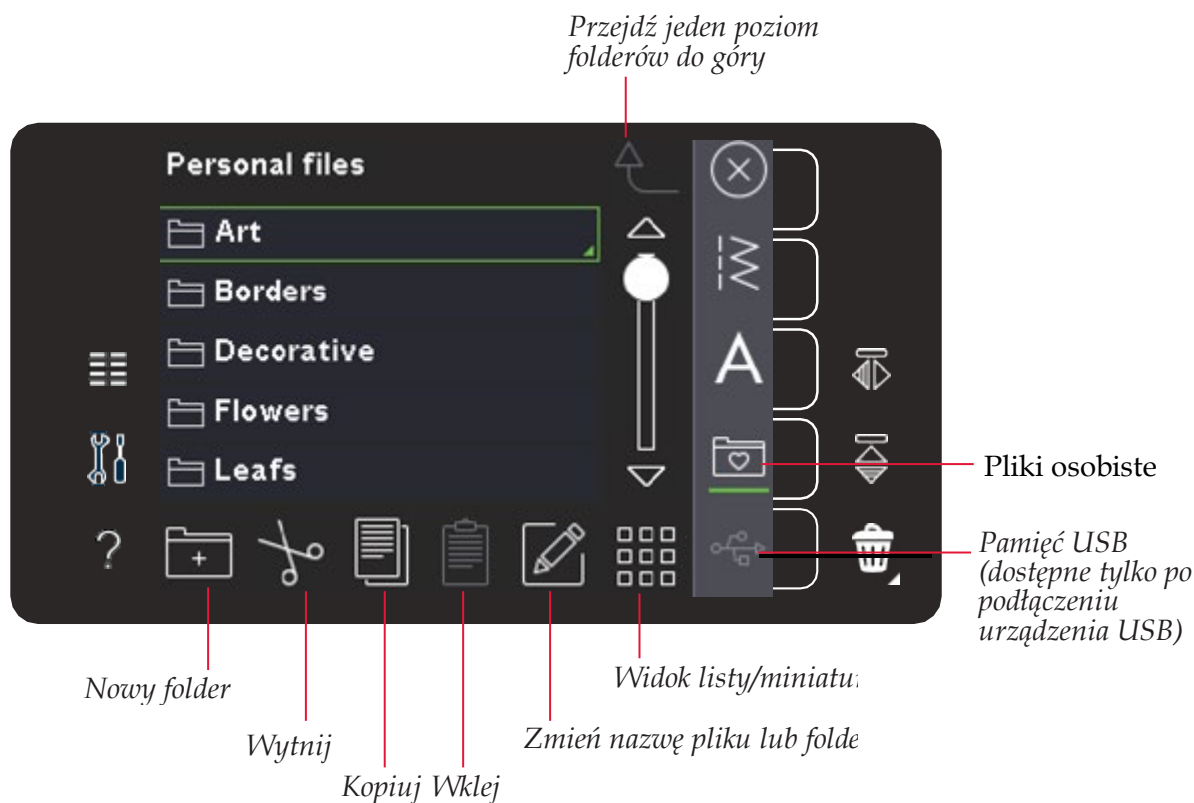

### Dostępna pamięć

Pliki możesz przechowywać w pamięci wbudowanej. Aby sprawdzić, ile miejsca pozostało w pamięci wbudowanej, otwórz Menu ustawień. Dotknij informacji o maszynie na pasku wyboru po prawej stronie.

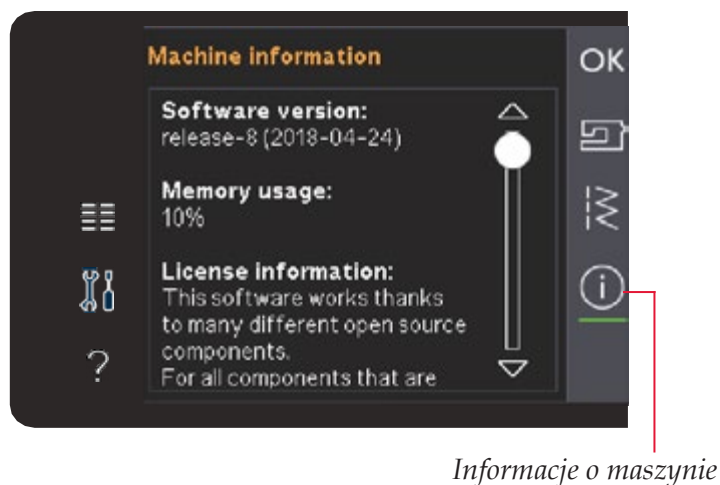

## Przeglądanie plików osobistych

Aby otworzyć osobiste pliki otwórz Menu Wyboru. Wybierz pliki osobiste na pasku wyboru po prawej stronie ekranu.

Tu można tworzyć foldery i porządkować pliki osobiste, co pozwala na łatwe znalezienie potrzebnych plików.

### Pamięć USB

Można także przeglądać zawartość zewnętrznych urządzeń podłączanych do portu USB. Ikona pamięci USB jest dostępna tylko po podłączeniu urządzenia USB.

Dotknij ikony pamięci USB, aby wyświetlić jej zawartość. Pliki są wyświetlane jako miniaturki lub jako ikony.

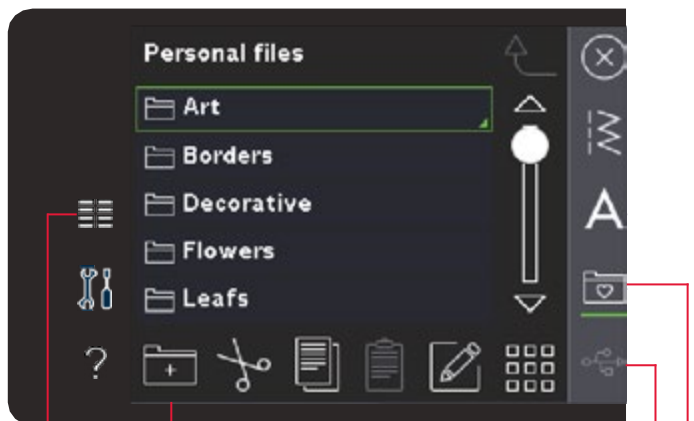

Utwórz nowy folder  
Menu wyboru

Pamięć USB  
Pliki osobiste

### Widok listy/miniatur

Kliknij ikonę listy/miniatur, aby wyświetlić pliki w postaci listy – z nazwami plików. Dla każdego pliku wyświetlana jest nazwa i rodzaj. Kliknij ponownie ikonę widoku listy, aby wrócić do widoku miniatur.

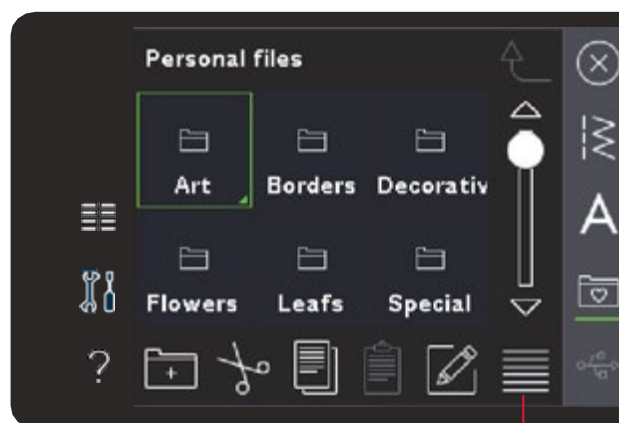

Widok miniatur

Widok listy/miniatur

## Otwieranie folderów

Aby otworzyć folder w plikach osobistych przytrzymaj go palcem. Zawartość folderu pojawi się na ekranie.

### Przejdź jeden poziom folderów do góry

Ikona ta umożliwia przejście o jeden poziom folderów do góry. Dzięki temu można przejść na samą górę struktury folderów. Na ekranie zobaczysz pliki i foldery znajdujące się na każdym poziomie.

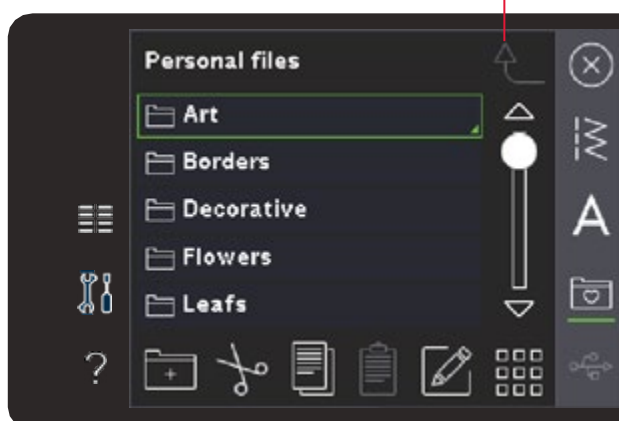

Przejdź jeden poziom folderów do góry

## Porządkowanie

### Utwórz nowy folder

Dotknij ikony Nowy Folder, aby utworzyć nowy folder. Pojawi się okno, w którym można wpisać nazwę folderu.

### Przenieś plik lub folder

Wycinanie i wklejanie umożliwia przenoszenie plików i folderów w inne miejsce. Wybierz plik lub folder, a następnie dotknij ikony Wytnij. Otwórz folder, w którym chcesz umieścić plik lub folder. Dotknij Wklej.

### Kopiuj plik lub folder

Kopiowanie i wklejanie umożliwia utworzenie kopii plików i folderów w innym miejscu. Wybierz plik lub folder, a następnie dotknij Kopiuj. Otwórz folder, w którym chcesz umieścić plik lub folder. Dotknij Wklej.

### Usuń plik lub folder

W celu usunięcia pliku lub folderu zaznacz go i dotknij Usuń. Pojawi się okienko z potwierdzeniem usunięcia. W przypadku usunięcia folderu, wszystkie znajdujące się w nim pliki zostaną usunięte.

Aby usunąć wszystkie pliki i foldery w bieżącym folderze przytrzymaj ikonę usuwania.

### Zmień nazwę pliku lub folderu

Wybierz folder lub plik, którego nazwę chcesz zmienić, a następnie kliknij ikonę Zmień nazwę, aby otworzyć okno zmiany nazwy.

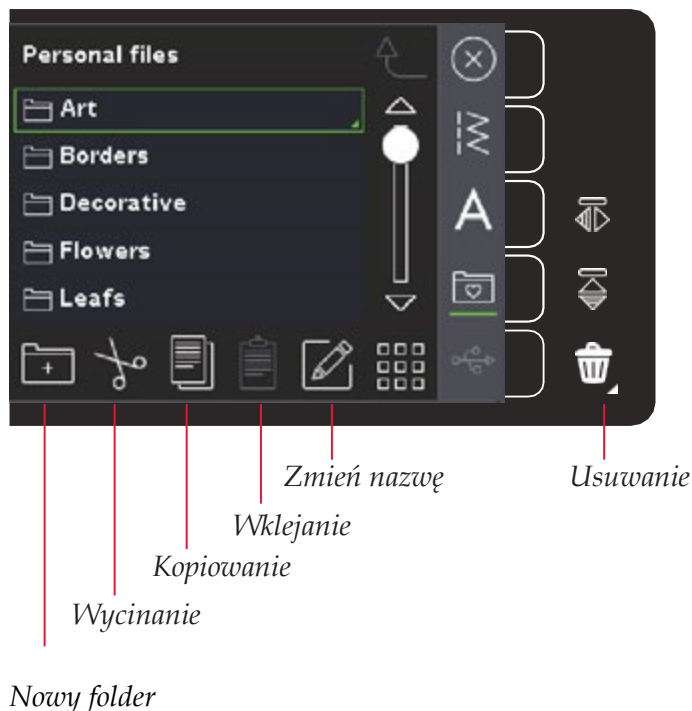

## Typowe komunikaty plików osobistych

### Available memory is low (Kończy się dostępna pamięć)

Maszyna może przechowywać pliki we wbudowanej pamięci. Po zapelnieniu pamięci, pliki można przenieść na pamięć USB za pomocą funkcji Wytnij i Wklej.

Gdy pozostanie tylko 15% pamięci, maszyna wyświetli jedno ostrzeżenie. Przy dalszym zapełnianiu pamięci maszyna nie będzie wyświetlała przypomnień, aż do całkowitego wypełnienia pamięci.

### System zajęty

Podczas ładowania, zapisywania i przenoszenia plików oraz czynności wymagających czasu widoczny jest komunikat zajętości systemu.

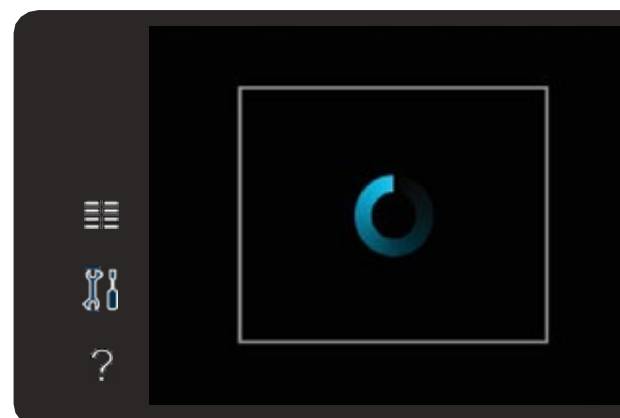
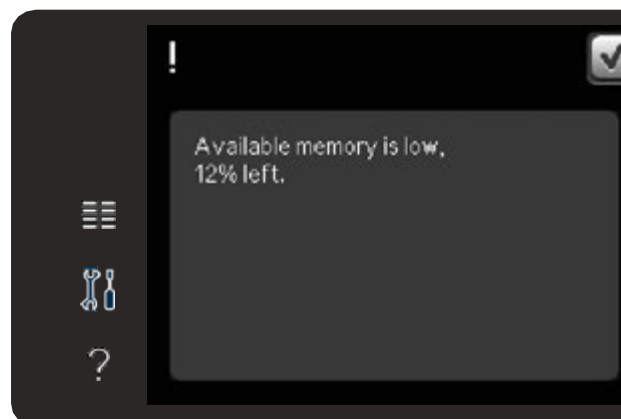

## KONSERWACJA

### Czyszczenie maszyny

Aby utrzymać maszynę w dobrej kondycji należy ją regularnie czyścić. Maszyna nie wymaga oliwienia.

Przetrzyj zewnętrzne powierzchnie maszyny miękką szmatką, aby usunąć kurz i fragmenty materiałów.

**Uwaga:** Użycie środków czyszczących lub rozpuszczalników może spowodować uszkodzenie obudowy.

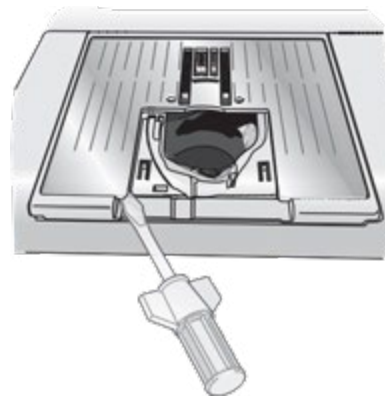

### Czyszczenie okolic bębena



**Uwaga:** Opuść ząbki transportera za pomocą funkcji podnoszenia stopki i dodatkowej przestrzeni. Wyłącz maszynę.

Zdejmij stopkę i zsuń pokrywkę bębena. Umieść śrubokręt pod płytką ściegową, tak jak na rysunku i ostrożnie przekręć go, aby zdjąć płytkę ściegową. Przeczyść ząbki transportera za pomocą szczotki z akcesoriów maszyny.

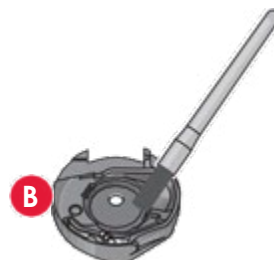

### Czyszczenie okolic pod bębniem

Oczyść obszar pod obudową bębna regularnie, co kilka wyszytych projektów i zawsze, gdy zauważysz skrawki materiału w okolicy bębna.

Wyciągnij do góry uchwyt bębna (A) zasłaniający przednią część obudowy bębna. Wymij bębenek (B) do góry. Wyczyść szczoteczką.



**Uwaga:** Okolicę noża obcinacza nici należy czyścić ostrożnie (C).

Zamontuj ponownie bębenek i uchwyt bębna.

**Uwaga:** Nie dmuchaj w okolicę obudowy bębna. Pył i skrawki zostaną wdmuchnięte do wnętrza maszyny.

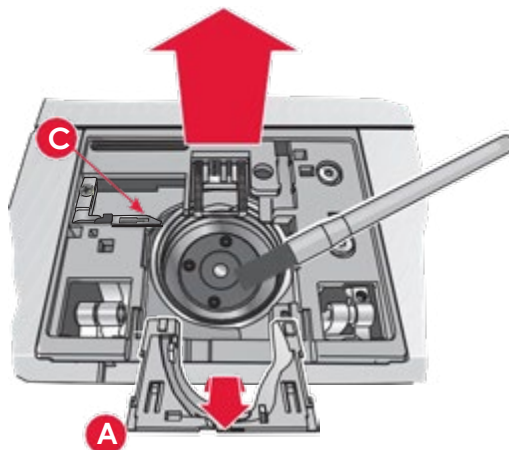

### Zakładanie płytki ściegowej

Z opuszczonymi ząbkami transportera umieść płytkę ściegową, tak aby pasowała do wycięcia z tyłu (D).

Dociśnij płytkę tak, aby zatrzasnęła się. Wsuń pokrywkę bębna.

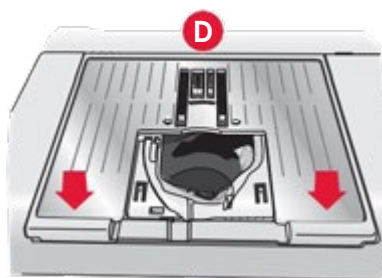

### Nieoryginalne części i akcesoria

Gwarancja maszyny nie obejmuje uszkodzeń i nieprawidłowości spowodowanych użyciem nieoryginalnych akcesoriów i części.



## Rozwiązywanie problemów

W części poświęconej rozwiązywaniu problemów znajdują się rozwiązania przydatne w sytuacjach, na które można natrafić podczas eksploatacji maszyny. Więcej informacji można uzyskać od autoryzowanego sprzedawcy PFAFF®, który z pewnością chętnie udzieli pomocy.

Problem/przyczyna	Rozwiązanie
Problemy ogólne	
Alarm bębena nie działa	Oczyść okolicę bębena i korzystaj tylko z oryginalnych szpułek PFAFF® zatwierdzonych dla tego modelu maszyny.
Obcinacz nie przecina nici	Zdejmij płytkę ścięgową i wyczyść skrawki materiału z okolic bębena. Włącz automatyczny obcinacz nici w menu ustawień.
Materiał się nie przesuw	Upewnij się, że maszyna nie pracuje w trybie ruchu swobodnego. Patrz rozdział 4.
Nieprawidłowy ścieg, nieregularny lub zbyt wąski	Wyłącz zabezpieczenie dla igły podwójnej lub bezpiecznej szerokości ściegu w menu.
Igła łamie się	Założ igłę zgodnie z opisem w rozdziale 2. Założ prawidłową nić dla używanego materiału.
Maszyna nie szyje	Sprawdź, czy wszystkie wtyczki są prawidłowo podłączone do maszyny i gniazdka sieciowego. Sprawdź czy przewód rozrusznika jest prawidłowo podłączony. Przesuń dźwignię nawijacza szpulki bębena do pozycji szycia.
Kolorowy ekran dotykowy PFAFF® nie wyświetla ekranu startowego	Dotknij ekranu, aby go aktywować. Wyłącz wygaszacz ekranu w menu ustawień.
Ikony na ekranie nie aktywują się po dotknięciu	Zamknij okna blokujące ekran. Skalibruj ekran dotykowy. Opcja kalibracji znajduje się w menu ustawień.
Ekran szycia i haftu oraz przyciski maszyny nie reagują na dotyk	Gniazda i przyciski funkcyjne maszyny mogą być wrażliwe na elektryczność statyczną. Jeżeli ekran nie reaguje na dotyk, wyłącz i włącz ponownie maszynę. Jeżeli błąd wystąpi ponownie, skontaktuj się z autoryzowanym sprzedawcą PFAFF®.

Maszyna pomija przeszycia	
Czy igła została włożona prawidłowo?	Założ igłę zgodnie z opisem w rozdziale 2.
Czy została założona prawidłowa igła?	Użyj igły systemu 130/705 H.
Czy igła jest wygięta lub tępa?	Założ nową igłę.
Czy nić została założona prawidłowo?	Sprawdź, jak została założona nić.
Czy korzystasz z odpowiedniej stopki?	Założ właściwą stopkę.
Czy igła nie jest za mała do wybranej nici?	Wymień igłę.
Czy materiał porusza do góry i w dół podczas szycia lub haftowania swobodnego?	Założ dynamiczną stopkę sprężynującą 6D (opcjonalna, oznaczenie 820991-096). Jeżeli korzystasz ze stopki 6A, zmniejsz wysokość stopki w opcjach ruchu swobodnego.

Problem/przyczyna	Rozwiązanie
Zrywa się nić górna.	
Czy igła została włożona prawidłowo?	Założ igłę zgodnie z opisem w rozdziale 2.
Czy została założona prawidłowa igła?	Użyj igły systemu 130/705 H.
Czy igła jest wygięta lub tępa?	Założ nową igłę.
Czy nić została założona prawidłowo?	Sprawdź, jak została założona nić.
Czy igła nie jest za mała do wybranej nici?	Zmień igła na odpowiednią dla wybranej nici.
Czy korzystasz z kiepskiej jakości nici ze zgrubieniami lub nici, która wyschła?	Wymień nić na nową o wysokiej jakości od autoryzowanego sprzedawcy PFAFF®.
Czy korzystasz z odpowiedniego krążka na szpulkę?	Założ krążek na szpulkę o właściwej wielkości dla danej szpulki zgodnie z opisem w rozdziale 2.
Czy użyte zostało odpowiednie ustawienie trzpienia na szpulkę?	Skorzystaj z innego ustawienia trzpienia (poziomego lub pionowego).
Czy otwór płytki ścięgowej jest uszkodzony?	Wymień płytkę ścięgową.

Pęka nić dolna	
Czy bębenek został włożony prawidłowo?	Sprawdź nić dolną.
Czy otwór płytki ścięgowej jest uszkodzony?	Wymień płytkę ścięgową.
Czy obszar bębena jest pełen ścinków?	Założ nową igłę.
Czy szpulka bębena została prawidłowo nawinięta?	Nawiń nową szpulkę zgodnie z opisem w rozdziale 2.

Ścieg ma nierówne przeszycia	
Czy napięcie nici jest prawidłowe?	Sprawdź napięcie nici i sposób jej założenia.
Czy nić nie jest zbyt gruba lub ze zgrubieniami?	Zmień nić.
Czy szpulka bębena została równo nawinięta?	Sprawdź nawinięcie szpulki. Patrz rozdział 2.
Czy korzystasz z odpowiedniej igły?	Założ odpowiednią igłę zgodnie z opisem w rozdziale 2.

Maszyna nie przesuwa materiału lub przesuwa nierówno	
Czy nić została założona prawidłowo?	Sprawdź, jak została założona nić.
Czy w ząbkach transportera zebrały się ścinki?	Zdejmij płytkę ścięgową i oczyść ząbki transportera za pomocą szczotki.

Raport systemowy	
Czy maszyna wyświetla okno z raportem systemowym?	Gdy wyświetlany jest okno raportu systemowego, przejdź do plików osobistych i znajdź plik o nazwie SystemReport01.dmp lub z większą liczbą w nazwie. Zapisz plik na pamięci USB. Wyślij plik wraz z krótkim opisem czynności wykonywanych przed pojawieniem się błędu na adres <a href="mailto:product.improvement@pfaff.com">product.improvement@pfaff.com</a> . Po wysłaniu pliku usuń go z maszyny.

### **Maszyna powinna być regularnie serwisowana przez lokalnego, autoryzowanego sprzedawcę PFAFF®.**

Jeżeli po przejściu wszystkich informacji o rozwiązywaniu problemów nadal potrzebujesz pomocy, zabierz maszynę do sprzedawcy. W przypadku wystąpienia konkretnego problemu pomocne jest samodzielne wykonanie próbnego szycia na skrawku własnego materiału i przyniesienie go do sprzedawcy. Próbkę szycia zwykle dostarczy więcej informacji niż opis słowny.

Twoja maszyna do szycia to nowoczesne urządzenie z możliwością aktualizacji. Ponieważ regularnie publikujemy aktualizacje mogą wystąpić różnice między oprogramowaniem maszyny, a opisem

w instrukcji obsługi. Skonsultuj się z lokalnym autoryzowanym sprzedawcą PFAFF® i zapoznaj się z naszą witryną internetową pod adresem [www.pfaff.com](http://www.pfaff.com), aby uzyskać najnowsze aktualizacje zarówno oprogramowania jak i instrukcji użytkownika.

Zastrzegamy sobie prawo do zmiany wyposażenia maszyny i zestawu

akcesoriów bez uprzedniego powiadomienia, oraz zmian konstrukcji i jej wydajności.

Zmiany takie jednak zwykle oznaczają korzyści dla użytkownika i samego urządzenia.

### **Własność intelektualna**

Lista patentów wykorzystanych w tej maszynie znajduje się na jej spodzie.

Znaki handlowe PFAFF, EXPRESSION, STITCH CREATOR, PERFECTION STARTS HERE oraz obraz IDT należą do Singer Sourcing Limited LLC.



Należy pamiętać, że przy utylizacji urządzenia powinno się je przekazać do odpowiedniego recyklingu zgodnie z lokalnymi wymaganiami prawnymi dotyczącymi urządzeń elektrycznych i elektronicznych. Nie wolno wyrzucać urządzeń elektrycznych jako niesortowanych odpadów. Należy korzystać z oddzielnych usług zajmujących się takimi odpadami. Skontaktuj się z lokalnym samorządem w celu uzyskania informacji dotyczących dostępnych usług zbiórki odpadów. W przypadku wymiany starych urządzeń na nowe sprzedawca może być prawnie zobowiązany do bezpłatnego odbioru starego urządzenia.

Jeśli urządzenia elektryczne są usuwane na zwykłych wysypiskach niebezpieczne substancje mogą dostać się do wód gruntowych i łańcucha pokarmowego powodując szkodę dla zdrowia i środowiska.

#### Producent

VSM Group AB  
Drottningatan 2, SE-56184, Huskvarna, SWEDEN

#### Wyłączny dystrybutor Polsce

Strima Sp. z o.o.  
Swadzim, ul. Poznańska  
54 62-080 Tarnowo  
Podgórne

[www.pfaff.com](http://www.pfaff.com)

