

VERITAS® JSA18



CZ

Návod k použití

SK

Návod na obsluhu

HU

Használati utasítás

PL

Instrukcja obsługi

“DŮLEŽITÉ UPOZORNĚNÍ”

Před použitím šicího stroje dodržujte bezpečnostní předpisy a pozorně si přečtěte níže uvedené upozornění.

Čtěte pozorně

NEBEZPEČÍ – ke snížení rizika zásahu el. proudem:

1. Stroj, který je k el.síti připojený zástrčkou by neměl zůstat bez dozoru. Po použití a před čištěním tohoto stroje vytáhněte zástrčku ze zásuvky.
2. Odpojte stroj od el. sítě při výměně žárovky.
3. Při vniknutí vody do stroje se ho nedotýkejte a ihned odpojte z el. sítě.
4. Nedávejte stroj na místo, kde může spadnout, anebo kde se může dostat do vody nebo jiné tekutiny.

VAROVÁNÍ – ke snížení rizika požáru, zásahu el.proudem nebo poranění osob:

1. Nedovolte, aby se tento přístroj používal jako hračka. Je potřebná zvýšená obezřetnost, když se tento přístroj používá v blízkosti dětí.
2. Používejte tento stroj jen podle návodu. Používejte jenom díly, doporučené výrobcem, které jsou uvedené v návodu.
3. Nepracujte s tímto strojem, jestliže má poškozený kabel nebo zástrčku, když nesprávně funguje nebo když spadnul a byl poškozený. Přineste tento stroj k příslušnému prodejci nebo do servisu, aby se přezkoušel, opravil nebo mechanicky nastavil.
4. Nikdy nepracujte s tímto strojem, jestliže je zacpaný některý z větracích otvorů. Udržujte větrací otvory stroje a nožního spouštěče v čistotě, bez zbytků látky, prachu a kusů šatstva.
5. Nenechte spadnout žádný předmět do otvorů stroje.
6. Nepoužívejte stroj ve vlhkém prostředí.
7. Nepracujte na místě, kde se používají spreje nebo kyslík.
8. Dříve než vytáhnete zástrčku ze zásuvky, vypněte vypínač do polohy „vyp“ („0“).
9. Nevytahujte zástrčku taháním za kabel. Chyťte zástrčku, když ji chcete vytáhnout.
10. Nedávejte prsty do pohyblivých částí stroje. Obzvláště buďte pozorní v okolí jehly šicího stroje.
11. Nepoužívejte stroj bez stehové desky. Poškozená stehová deska zapříčiní zlomení jehly a poškození mechanismu stroje.
12. Nepoužívejte ohnuté nebo poškozené jehly.
13. Neposouvejte, netahejte látku během šití, jinak poškodíte stehovou desku nebo jehlu.
14. Vypněte stroj při výměně jehly, navlékání nitě a nastavování v okolí jehly.
15. Při odkrytí krytů, při mazání olejem nebo při údržbě stroje, popsané v návodu k použití je nutné vytáhnout zástrčku šicího stroje ze zásuvky.
16. Nikdy nepoužívejte stroj na měkém povrchu (postel apod.), kde by se mohly ucpat větrací otvory.
17. Používejte stroj se správným napětím (230-240 V) a normovaným uzemněním. Používejte pouze certifikované doplňky ke stroji.

Výrobek má dvojitou ochranu (230V-240V)

U výrobků s dvojitou ochranou nejsou elektrické části stroje (motor a osvětlení) uzemněné nikovovou kostru stroje. Výměna elektrických součástí je možná jen v odborném servise s použitím originálních náhradních dílů.

Tento šicí stroj je určen pro domácí použití.

“DÔLEŽITÉ UPOZORNENIE”

Pred použitím šijacieho stroja dodržujte bezpečnostné predpisy a pozorne si prečítajte doleuvedené upozornenia.

Čítajte pozorne

NEBEZPEČENSTVO – – k zníženiu rizika úrazu elektrickým napätím:

1. Stroj pripojený na elektrickú sieť nenechávajte bez dozoru. Ihneď po ukončení šitia a pred čistením stroja odpojte od el. siete.
2. Odpojte stroj od el. siete pri výmene žiarovky.
3. Pri vniknutí vody do stroja sa stroja nedotýkajte a ihneď odpojte z el. siete.
4. Nedávajte stroj na miesto, kde môže spadnúť, alebo kde sa môže dostať do vody, alebo inej tekutiny

VAROVANIE – – k zníženiu rizika požiaru, elektrických šokov alebo poranení osôb:

1. Nedovoľte, aby sa stroj používal na hranie. Je potrebná zvýšená opatrnosť, ak sa stroj používa v blízkosti detí.
2. Používajte stroj len podľa príručky. Používajte len diely odporúčané výrobcom, ktoré sú uvedené v príručke.
3. Nepracujte so strojom, ak má poškodený kábel alebo zástrčku, ak nesprávne funguje, ak spadol alebo bol poškodený, alebo ak spadol do vody. Prineste stroj k príslušnému obchodníkovi alebo do opravovne, aby sa preskúšal, opravil alebo mechanicky nastavil.
4. Nikdy nepracujte so strojom, ak je vetrací otvor upchatý. Udržujte vetracie otvory šijacieho stroja a nožného spúšťača bez zostatkov látky, prachu a kusov šatstva.
5. Vyvarujte sa spadnutia predmetov do otvorov stroja, alebo ich tam nekladajte.
6. Nepoužívajte stroj vonku.
7. Nepracujte so strojom v priestoroch, kde sa používajú spreje alebo kyslík.
8. Predtým ako vyťahujete zástrčku zo zásuvky, vypínač vypnite do polohy "vyp" ("O").
9. Nevyťahujte zástrčku ťahaním za kábel, ale za zástrčku.
10. Nevkladajte prsty do pohyblivých častí stroja, zvlášť do priestoru ihly.
11. Nepoužívajte stroj bez stehovej dosky. Poškodená stehová doska zapríčini zlomenie ihly a poškodenie mechanizmu stroja.
12. Nepoužívajte ohnuté, alebo poškodené ihly.
13. Neuposúvajte, neťahajte látku počas šitia poškodíte stehovú dosku, alebo ihlu.
14. Vypnite stroj pri výmene ihly, navliekaní nite a nastavovaní v priestore ihly.
15. Pri odkrytí krytov, pri olejovaní alebo pri údržbárskych prácach uvedených v príručke užívateľom sa musí vytiahnuť zástrčka šijacieho stroja zo zásuvky.
16. Nikdy nepoužívajte prístroj na mäkkom povrchu, ako posteľ alebo pohovka, kde by sa mohli upchať vetracie otvory na stroji. Zabránenie prístupu vzduchu má za následok prehriatie motora a zablokovanie stroja.
17. Používajte stroj so správnym napätím (230-240V) a normovaným uzemnením. Používajte len certifikované doplnky k stroju.

Výrobok má dvojitú ochranu (230V-240V)

U výrobku s dvojitou ochranou, nie sú elektrické časti stroja (motor a osvetlenie) uzemnené na kovovú kostru stroja. Výmena elektrických súčasti je možná len v odbornom servise s použitím originálnych dielov.

Tento šijací stroj je určený pre domáce použitie.

“FONTOS BIZTONSÁGI ELŐIRÁSOK”

A varrógép használatakor alapvető biztonsági előírásokat kell figyelembe venni.

Az első használat előtt olvassa el a használati útmutatót.

VESZÉLY – – Az áramütés elkerülése érdekében:

1. Hálózatba csatlakoztatott varrógépet ne hagyjon őrizenlenül. Használt után vagy tisztításkor húzza ki a gép csatlakozóját a hálózatból.
2. Mindig húzza ki a csatlakozót ha izzót cserél. 15 W izzót tegyen a gépbe.
3. A vízbeesett varrógéphez ne nyúljon. Azonnal húzza ki a hálózati csatlakozót.
4. Ne tárolja vagy használja a varrógépet olyan helyen ahol mosdóba vagy kádba eshet. Ne tegye a gépet vízbe vagy bármilyen más folyadékba.

FIGYELMEZTETÉS – – Égési sérülések, tűz, áramütés és személyi sérülés elkerülése érdekében:

1. Ne engedje játéknak használni. A gép csak szigorú odafigyelés mellett használható gyerekek által vagy gyerekek közelében.
2. Csak rendeltetésszerűen használja a gépet a használati útmutatóban leírtak szerint. Csak a használati útmutatóban a gyártó által megnevezett kiegészítőket használja.
3. Soha ne használja a varrógépet ha a vezeték vagy a hálózati csatlakozó sérült, ha a gép nem működik rendesen, ha a gépet leejtették, megsérült vagy vízbeesett. Átvizsgálásra vagy javításra vigye a gépet a legközelebbi szervízbe vagy márkaboltba.
4. Soha ne használja a gépet ha valamelyik szellőzőnyílása le van takarva. A varrógép és a lábpedál szellőzőnyílásait óvja a portól, laza szövetű anyagoktól és géztől.
5. Soha ne ejtsen vagy illesszen valamilyen tárgyat a nyílásokba.
6. Ne használja a gépet a szabadban.
7. Ne használja a gépet olyan helyiségben ahol aerosolos termékeket használnak vagy oxigénnel lélegeztetnek.
8. Hálózatból való kihúzás előtt fordítson minden gombot O-ra, utána húzza ki a csatlakozót.
9. Ne a vezetéknel, hanem a dugónál fogva húzza ki a csatlakozót a hálózatból.
10. Tartsa távol az ujját a gép minden mozgó részétől, különös figyelmet fordítson a türe.
11. Mindig a megfelelő varrótalpat használja. Nem megfelelő varrótalp használatakor a tű eltörhet.
12. Ne használjon elgörbült tüket.
13. Ne húzza vagy tolja az anyagot varrás közben. A tű elgörbülhet ill. eltörhet.
14. Cérnabefűzésnél, tűcserénél, orsók befűzésénél vagy varrótalp cserénél minden esetben kapcsolja ki a gépet.
15. Mindig húzza ki a gép villásdugóját a konnektorból ha a homloklapot eltávolítja, olajozáskor, vagy ha bármilyen , a használati útmutatóban leírt karbantartási munkálatot végez.
16. Soha ne használja a varrógépet puha felületen (pl.ágyon, kanapén) ahol a szellőzőnyílások elzáródhatnak.
17. A készülék (230-240 V) dupla szigeteléssel van ellátva. Csak azonos alkatrészekkel lássa el. Olvassa el a dupla szigetelésű termékek szervizeléséhez való útmutatót.

Dupla szigetelésű termékek szervizelése (230-240V)

Egy dupla szigetelésű termékben két szigetelési rendszer van a földelés helyett. A termék nincs leföldelve, így semmilyen földelt készülék nem csatlakoztatható hozzá. Egy duplaszigetelésű készülék szervizelése különleges szakértelmet igényel, ezért javítását csak szakember végezheti. Minden cserealkatrész az eredetivel megegyező kell hogy legyen.

A varrógép csak háztartási célokra használható.

Örizzze meg a használati útmutatót.

“WAŻNE WSKAZÓWKI DOTYCZĄCE BEZPIECZEŃSTWA”

Przy korzystaniu z maszyny do szycia należy zawsze przestrzegać podstawowych zasad bezpieczeństwa.

Przed użyciem maszyny zapoznaj się z instrukcją obsługi.

NIEBEZPIECZEŃSTWO – Aby uniknąć porażenia prądem:

1. Nigdy nie wolno zostawiać bez nadzoru podłączonej do prądu maszyny. Po zakończeniu szycia lub przed czyszczeniem maszyną należy od razu odłączyć od źródła zasilania.
2. Odłącz maszynę przed wymianą żarówki. Przy wymianie należy zastosować żarówkę tego samego rodzaju, 15 W.
3. Nie wolno wyciągać maszyny, jeżeli wpadła ona do wody. Należy ją natychmiast odłączyć od sieci.
4. Nie należy ustawiać bądź przechowywać maszyny w miejscach, z których może spaść lub zostać wciągnięta do wanny lub zlewu. Nie wkładaj ani nie wrzucaj maszyny do wody lub innego płynu.

UWAGA – Aby uniknąć poparzeń, pożaru, porażenia prądem lub zranień:

1. Maszyna nie jest przeznaczona do zabawy. Szczególną ostrożność należy zachować wówczas, gdy maszyna jest używana przez lub w pobliżu dzieci.
2. Maszyna jest przeznaczona wyłącznie do celów opisanych w instrukcji obsługi. Należy używać wyłącznie wyposażenia zalecanego przez producenta i opisanego w niniejszej instrukcji.
3. Nie wolno pracować na maszynie, jeżeli uszkodzony jest kabel lub wtyczka., kiedy maszyna działa niewłaściwie, jeżeli została ona upuszczona lub zniszczona, lub kiedy wpadła do wody. Odnieś maszynę do najbliższego autoryzowanego serwisu w celu dokonania naprawy bądź elektrycznej lub mechanicznej regulacji.
4. Nie wolno pracować na maszynie, jeżeli zatkałe są wloty powietrzne. Należy pilnować, aby w otworach wentylacyjnych maszyny oraz pedału nie gromadziły się żadne kudełki, kurz i włókna.
5. Do tych otworów nie wolno wrzucać ani wkładać żadnych przedmiotów.
6. Nie używać maszyny na wolnym powietrzu.
7. Nie wolno pracować na maszynie w miejscach, w których stosowane są wyroby w aerozolu (sprayu) lub tam, gdzie stosowany jest tlen
8. Aby odłączyć maszynę od sieci, należy ustawić wszystkie wyłącznik w pozycji „off” („O”), a następnie wyciągnąć wtyczkę z gniazdka.
9. Nie wolno odłączać maszyny ciągnąc za przewód. Aby odłączyć maszynę, należy chwycić wtyczkę, nie przewód.
10. Palce należy zawsze trzymać z daleka od wszystkich ruchomych części. Szczególną ostrożność należy zachować w pobliżu igły.
11. Zawsze używaj właściwej płytki igły. Niewłaściwie dobrana płytka może złamać igłę.
12. Nie wolno używać skrzywionych igieł.
13. Podczas szycia nie wolno ciągnąć ani popychać tkaniny. Może to złamać igłę.
14. Przy wykonywaniu jakichkolwiek regulacji przy igle, jak np. nawlekanie igły, zmiana igły, nawlekanie bębena lub zmiana stopki, należy wyłączyć maszynę pozycją „OFF” („O”)
15. Należy zawsze wyciągnąć wtyczkę z gniazdka przy zdejmowaniu pokryw, smarowaniu lub przy jakiegokolwiek czynności konserwacyjnej podanej w instrukcji.
16. Nie używaj maszyny na miękkim podłożu jak np. na łóżku czy sofie, ponieważ łatwo można zatkać wloty powietrzne.
17. Urządzenie (230-240 V) posiada podwójną izolację. Używaj tylko identycznych części zamiennych. Zapoznaj się z instrukcją dotyczącą naprawy urządzeń z podwójną izolacją.

Naprawa urządzeń z podwójną izolacją (230V-240V)

W urządzeniach z podwójną izolacją, zamiast uziemienia są dwa systemy izolacji. Urządzenie z podwójną izolacją nie ma uziemienia i nie należy go dodatkowo uziemiać. Naprawa urządzenia z podwójną izolacją wymaga szczególnej ostrożności oraz znajomości systemu i może jej dokonywać tylko wykwalifikowany serwisant. Wymieniane części w urządzeniach z podwójną izolacją muszą być identyczne jak części w urządzeniu. Symbol jest umieszczony na urządzeniu z podwójną izolacją.

Maszyna jest przeznaczona do użytku domowego
ZACHOWAJ NINIEJSZĄ INSTRUKCJĘ

OBSAH

SEZNAM DÍLŮ

Typ s voličem zepředu	1
Typ s voličem na boku	3

PŘÍSLUŠENSTVÍ 5

NASTAVENÍ

Připojení spouštěče a napájecího káblu	7
Napájení/osvětlení	7
Spouštění	7
Skříňka na příslušenství	7

DRUHY VOLIČŮ

Volič programů	9
Volič délky stehu	9
Volič šířky stehu	9
Nastavení přítlaku patky	9

NAVLÉKÁNÍ NITĚ

Navíjení cívky	12
Navlékání spodní nitě	13
Navlékání horní nitě	16
Použití navlékače jehly	17
Vytažení spodní nitě	19

ZÁKLADY ŠITÍ

Rovné šití	20
Nastavení vůle nitě	23
Výměna patky	23
Vypínací knoflík	25
Zpětné šití	25
Podavač	25
Nastavení přítlaku patky	27
Šití tenké látky	27
Šití klikatého (cik cak) stehu	29
Strečové šití	30

JAK POUŽÍVAT RŮZNÉ

DRUHY STEHŮ

Slepý lemovací steh	31
Obšívací steh	31
Obnitkovací steh	33
Řasící steh	35
Látání	36
Aplikace	37
Paspulková / zipová patka.....	38
Šití zipu.....	40
Vyšívání.....	41
Šití dvojehlou.....	44
Prošívání dvojehlou.....	45
Patka vrchního podávání.....	47
Vyšívací patka.....	48
Patka na opravy.....	50
Aplikační patka otevřená.....	51

KNOFLÍKOVÁ DÍRKA

Šití knoflíkové dírky	
Pro model se třemi voliči	52
Pre model s 1 a 2-voliči	54
Nastavení rovnováhy stehů na knoflíkové dírce	56

ÚDRŽBA

Výměna žárovky	57
Čištění	58
Mazání	59

ODSTRANĚNÍ CHYB

Nastavení spodní nitě	60
Výměna jehly	62
Kontrola jehly	63
Čištění pouzdra chapače (člunku)	64
Tabulka poruch	65

LÁTKY, NITĚ A JEHLY

TABULKA 71

DRUHY STEHŮ 81

OBSAH

ZOZNAM DIELOV

Typ s voličom v predu	1
Typ s voličom na boku	3

PRÍSLUŠENSTVO5

NASTAVENIE

Pripojenie spúšťača a napájacieho kábla	7
Napájanie/osvetlenie	7
Spúšťač	7
Skrinka na príslušenstvo	7

RÔZNE OVLÁDAČE

Volič programov	9
Volič dĺžky stehu	9
Volič šírky stehu	9
Nastavenie prítlaku pätky	9

NAVLEKANIE NITE

Navíjanie cievky	12
Navliekanie spodnej nite	13
Navliekanie hornej nite	16
Ako použiť navliekač ihly	17
Vytiahnutie spodnej nite	19

ZÁKLAD ŠITIA

Rovné šitie	20
Nastavenie napätia nite	23
Výmena pätky	23
Vypínací gombík	25
Spätné šitie	25
Podávač	25
Nastavenie prítlaku pätky	27
Šitie tenkej látky	27
Šitie cik-cak stehu	29
Strečové šitie	30

AKO POUŽÍVAŤ RÔZNE

DRUHY STEHOV

Slepý lemovací steh	31
Obšívací steh	31
Obnitkovací steh	33
Smocking	35
Plátanie	36
Aplikácie	37
Paspulková / zipsová pätká.....	38
Šitie zipsu.....	40
Vyšívanie.....	41
Šitie dvojhlou.....	44
Prešívanie dvojhlou.....	45
Pätka vrchného podávania.....	47
Vyšívacia pätká.....	48
Pätka na opravy.....	50
Aplikačná otvorená pätká.....	51

GOMBÍKOVA DIERKA

Šitie gombíkovej dierky	
Pre model s 3-voličmi	52
Pre model s 1 a 2-voličmi	54
Nastavenie stehov na gombíkovej dierke	56

ÚDRŽBA

Výmena žiarovky	57
Čistenie	58
Olejovanie	59

ODSTRAŇOVANIE CHÝB

Nastavenie spodnej nite	60
Výmena ihly	62
Kontrola ihly	63
Čistenie púzdra chapača	64
Tabuľka porúch	66

LÁTKY, NITE A IHLY

TABUĽKA	71
---------------	----

DRUHY STEHOV	81
--------------------	----

TARTALOMJEGYZÉK

AGÉP FŐ RÉSZEI

Előlgombos típus.....	1
Oldalgombos típu	3

TARTOZÉKOK.....5**A GÉP FELÁLLÍTÁSA**

A lábpedál csatlakoztatása	7
A lámpa és a gép kapcsolója	7
Lábpedál.....	7
Toldalék asztalka	7

KÜLÖNBÖZŐ GOMBOK

Öltésminta kiválasztó gomb	9
Öltéshossz beállító gomb.....	9
Cikk-cakk öltésszélesség szabályzó gomb	9
Varrótalpemelő	9

A SZÁLAK BEFÜZÉSE

Orsózás	12
Alsószál befűzése	13
Felsőszál befűzése	16
Hogyan használjuk a tübefűzőt	17
Az alsószál felhozása	19

VARRÁSI ALAPMŰVELETEK

Egyenes varrás	20
Szálfeszesség beállítása	23
Varrótalp cseréje	23
Kioldó gomb	25
Nyomógomb a hátravarráshoz	25
Anyagtovábbító fogak szabályozása	25
A varrótalp nyomásának szabályozása	27
Vastag anyagok varrása	27
Cikk-cakk öltés	29
Rugalmas öltés	30

HOGYAN HASZNÁLJUK A REJTETT ÖLTÉSEKET

Vak szegőöltés	31
Szegőzés	31
Overlock	33
Darázsolás	35
Foltozás	36
Applikálás.....	37
Zsinór- és cippzár varrótalp.....	39
Cippzár bevarrása.....	40
Himzés.....	42
Ikertü befűzése.....	44
Ráncolás ikertüvel.....	46
Anyagtovábbító segéd talp.....	47
Hímző-, quilt-talp.....	49
Foltvarró talp.....	50
Nyitott ujjú applikálótalp.....	51

GOMBLUK

Gomblukazás a 3-gombos típussal.....	53
Gomblukazás az egy-ill. kétgombos típussal.....	55
Öltésbeállítás gomblukazásnál.....	56

KARBANTARTÁS

Izzócsere	57
Tisztítás	58
Olajozás	59

KISEBB ZAVAROK ESETÉN

Alsószál feszességének beállítása	60
Tücsere	62
Tü ellenőrzése	63
Hurokfogó pályaház tisztítása	64
Kisebb zavarok, meghibásodások	67

ANYAG,- CÉRNA,-ÉS

TÜTÁBLÁZAT.....	71
------------------------	-----------

ÖLTÉSMINTÁK.....	81
-------------------------	-----------

SPIS TREŚCI

NAZWY CZĘŚCI

Model z regulatorem z przodu	1
Model z regulatorem z boku	3

WYPOSAŻENIE.....5**USTAWIENIA**

Podłączanie pedału i kabla zasilania	7
Wyłącznik lampki/zasilania	7
Pedał	7
Wyciągana podstawka	7

RÓŻNE REGULATORY

Regulator wyboru ściegu	9
Regulator długości ściegu	9
Regulator szerokości zygzaka	9
Dźwignia stopki dociskowej	9

NAWLEKANIE MASZYN

Nawijanie nici na szpulkę bębena ...	12
Nawlekanie bębena	13
Nawlekanie górnej nici	16
Do czego służy nawlekaacz igły	17
Wyciąganie dolnej nici	19

PODSTAWY SZYCIA

Ścieg prosty	20
Regulacja naprężenia nici.....	23
Zmiana stopki.....	23
Pokrętko blokujące	25
Dźwignia szycia wstecznego	25
Dźwignia wyłączania ząbków.....	25
Pokrętko regulacji docisku stopki.....	27
Szycie grubych tkanin	27
Ścieg zygzakowy.....	29
Ścieg elastyczny.....	30

**JAK UŻYWAĆ USTAWIONYCH
FABRYCZNIE ŚCIEGÓW**

Ścieg kryty	31
Obrębianie	31
Overlock	33
Ozdabianie szachownicą	35
Naszywanie łąt	36
Aplikacje	37
Stopka do zamków / lamówek.....	39
Wszywanie zamka.....	40
Haftowanie.....	42
Nawlekanie podwójnej igły.....	44
Ozdobne zakładki przy użyciu podwójnej igły.....	46
Stopka z górnym transportem.....	47
Stopka do cerowania.....	49
Stopka do łączenia.....	50
Stopka z otwartym palcem (do aplikacji).....	51

WYKONYWANIE DZIUREK

Wykonywanie dziurek w modelu z 3 regulatorami	53
W modelu z 1 i 2 regulatorami	55
Regulacja boków dziurki	56

KONSERWACJA

Wymiana żarówki	57
Czyszczenie	58
Oliwienie	59

WYKRYWANIE I USUWANIE USTEREK

Regulacja naprężenia dolnej nici	60
Zmiana igły	62
Sprawdzanie igły	63
Czyszczenie obudowy chwytacza	64
Tabela usterek	68

TABELA TKANIN, NICI I IGIEŁ..... 71**WZORY ŚCIEGÓW..... 81**

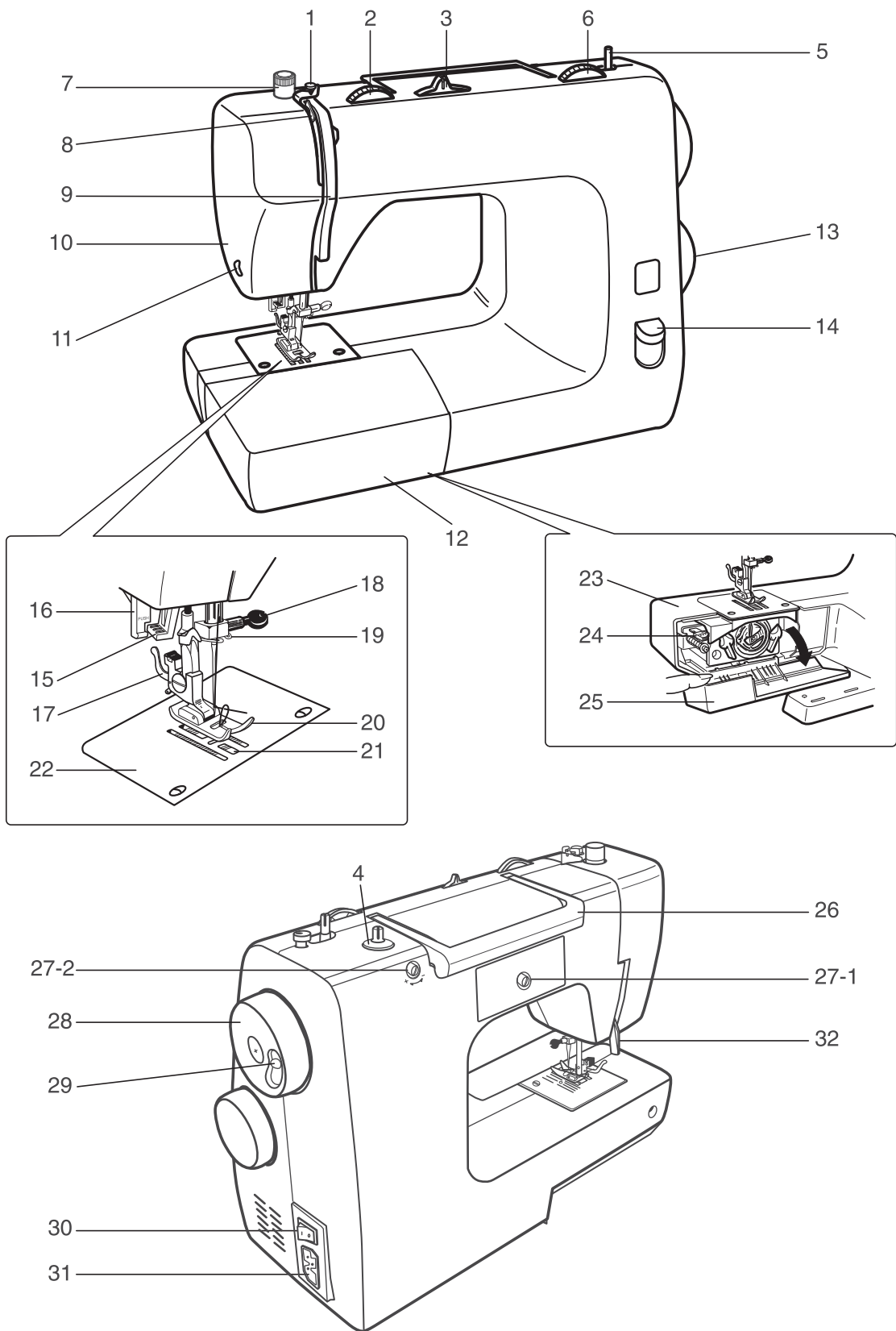

NÁZVY ČÁSTÍ

Model s postraním voličem

- | | |
|---|--|
| 1. Vodič navijení | 17. Upínač patky |
| 2. Regulátor napnutí horní nitě | 18. Upevňovací šroub držáku jehly |
| 3. Volič šířky stehu (cik-cak) (pouze model s 3 voliči) | 19. Vodič horní nitě |
| 4. Kolík pro špulku nitě (odnímatelný) | 20. Patka |
| 5. Navíječ cívky | 21. Podavač |
| 6. Volič délky stehu (pouze model s 2 3 voliči) | 22. Stehová deska |
| 7. Regulátor přitlaku patky | 23. Volné rameno |
| 8. Kloubová vodící nitěová páka | 24. Přepínač podavače |
| 9. Vedení horní nitě | 25. Kryt člunku |
| 10. Přední kryt | 26. Ručka |
| 11. Stříhač nitě | 27. 1. Nastavování rovnováhy hustoty knoflíkové dírky |
| 12. Vysouvací stolek s příslušenstvím | 27. 2. Nastavení rovnováhy hustoty knoflíkové dírky (pouze pro model s 2-3 voliči) |
| 13. Volič stehu | 28. Ruční kolečko |
| 14. Tlačítko pro zpětné šití | 29. Přepínač spojky |
| 15. Navlékač nitě | 30. Vypínač / Světlo |
| 16. Přepínač dírky (pouze model s 3 voliči) | 31. Zástrčka |
| | 32. Zdvíhač patky |

☒ Pouze určité modely

Magyar

A GÉP RÉSZEI

OLDALGOMBOS TÍPUS

- | | |
|--|---|
| 1. Előfeszítés | (csak a háromgombos típusokon) |
| 2. Felsőszál-feszesség szabályozó gomb | 17. Varrótalp kioldó kar |
| 3. Cikk-cakk öltésszélesség beállító gomb (csak a háromgombos típusokon) | 18. Túfixáló csavar |
| 4. Cérnatartó (levehető), | 19. Felsőszál vezető |
| 5. Orsózó | 20. Varrótalp |
| 6. Öltéshossz szabályzó gomb (csak a két- ill. háromgombos típusokon) | 21. Anygtovábbító |
| 7. Varrótalp nyomását szabályzó gomb | 22. Túlap |
| 8. Hurokszál emelő | 23. Szabadkar |
| 9. Felsőszál-feszesség szabályzó lap | 24. Anygtovábbító fogak szabályozása |
| 10. Homloklap | 25. Horokfogó-pálya fedél |
| 11. Szálvágó | 26. Fogantyú |
| 12. Toldalék asztalka | 27. 1. Gomblyukázó- öltés beállító |
| 13. Öltésminta kiválasztó gomb | 27. 2. Gomblyukázó- öltés beállító (csak a két-, ill. háromgombos modelleken) |
| 14. Nyomógomb a hátravarráshoz | 28. Kézikerék |
| 15. Szálfűző kar | 29. Kioldó gomb |
| 16. Gomblyukához való kar | 30. A lámpa és a gép kapcsolója |
| | 31. Dugócsatlakozó |
| | 32. Varrótalp emelő kar |

☒ Csak bizonyos típusokon

NÁZOV ČÁSTÍ

Model s voličom na boku

- | | |
|--|---|
| 1. Vodič navijania | 17. Upínač pätky |
| 2. Regulátor napnutia hornej nite | 18. Upevňovacia skrutka držiaka ihly |
| 3. Volič šírky stehu /cik-cak/ (len model s 3 voličmi) | 19. Vodič hornej nite |
| 4. Niťový kolík (Vyberateľný) | 20. Päťka |
| 5. Navíjač cievky | 21. Podávač |
| 6. Volič dĺžky stehu (len model s 2 alebo 3 voličmi) | 22. Stehová deska |
| 7. Nastavovač prítlaku pätky | 23. Voľné rameno |
| 8. Kl'bová niťová páka | 24. Prepínač podávača |
| 9. Vedenie hornej nite | 25. Kryt chapača |
| 10. Predný kryt | 26. Rúčka |
| 11. Orez nite | 27-1. Nastavenie rovnováhy hustoty gomb. dierky |
| 12. Vysúvací stolík s príslušenstvom | 27-2. Nastavenie rovnováhy hustoty gomb. dierky (len pre model s 2 alebo 3 voličmi) |
| 13. Volič stehov | 28. Ručné koliesko |
| 14. Tlačítko na spätné šitie | 29. Prepínač spojky |
| 15. Navliekač nite | 30. Vypínač / Svetlo |
| 16. Páčka prepínača dierky (len model s 3- voličmi) | 31. Zástrčka |
| | 32. Dvíhač pätky |

☒ Len u niektorých modelov

Polski

NAZWY CZĘŚCI

MODEL Z REGULATOREM Z BOKU

- | | |
|--|--|
| 1. Naprężenie wstępne nici | stopki |
| 2. Regulator naprężenia górnej nici | 18. Śruba dociskowa igły |
| 3. Regulator szerokości ściegu zygzakowego (tylko model z trzema regulatorami) | 19. Prowadnik górnej nici igły |
| 4. Bolec na szpulę (zdejmowany) | 20. Stopka dociskowa |
| 5. Bolec nawijacza szpulki bębienka | 21. Ząbki |
| 6. Regulator długości ściegu (tylko model z 2 i 3 regulatorami) | 22. Płytką ściegowa |
| 7. Regulator stopki dociskowej | 23. Wolne ramię |
| 8. Dźwignia podciągacza nici | 24. Dźwignia opuszczania ząbków |
| 9. Osłona naprężacza | 25. Pokrywa chwytnicza |
| 10. Przednia pokrywa | 26. Rączka do transportu maszyny |
| 11. Nożyk do nici | 27. 1. Regulator ściegu do obrzucania dziurek |
| 12. Wysuwana podstawa | 27. 2. Regulator ściegu do obrzucania dziurek (tylko model z 2 i 3 regulatorami) |
| 13. Regulator wyboru ściegu | 28. Koło napędowe |
| 14. Dźwignia szycia wstecznego | 29. Pokrętło wysprzęgające (szpulowanie) |
| 15. Dźwignia nawlekacza igły | 30. Wylącznik zasilania maszyny i lampki |
| 16. Dźwignia do obrzucania dziurek | 31. Gniazdo maszyny |
| 17. Dźwignia zwalniania | 32. Dźwignia stopki dociskowej |

☒ Zamontowano w specjalnych modelach

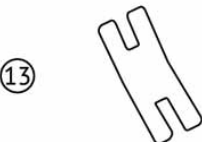

CZ

1. Všestranná patka
2. Patka na šití zipů
3. Rovná stehová noha
4. Patka na šití knoflíkových dírek
5. Látačí deska
6. Balíček jehel 3x
7. Cívka (3x)
8. Vodič okraje / prošívání
9. Párač švů/kartáček
10. Šroubovák
11. Držák cívky
12. Jeans jehla
13. Jeans support
14. Ochranný kryt

SK

1. Viacúčelová pätko
2. Pätko na zipsy
3. Pätko rovná stehová dierky
4. Pätko na gombíkové dierky
5. Plátacia doska
6. Sada ihiel 3x
7. Cievka (3x)
8. Vedenie okraja/prešívania
9. Páradlo/kefka
10. Skrutkovač
11. Kolík na špulku
12. Jeans ihla
13. Jeans support
14. Ochranný kryt

HU

1. Általános varrótalp
2. Cipzárvarró talp
3. Egyenes öltés láb
4. Gomblyukvarró talp
5. Stoppolólemez
6. Tűkészlet 3x
7. Orsó (3x)
8. Varrásszélesség / steppelésvezető
9. Varratbontó / kefe
10. Csavarhúzó
11. Cématartó tűske
12. Jeans tű
13. Jeans support
14. Védőborítás

PL

1. Stopka uniwersalna
2. Stopka do zamków
3. Stopka do ściegu prostego
4. Stopka do dziurek na guziki
5. Płytko do cerowania
6. Zestaw igieł 3x
7. Szpulka (3x)
8. Prowadnica do brzegów/pikowania
9. Prujka/szczotka
10. Śrubokręt
11. Trzpień szpulki
12. Jeans igła
13. Jeans support
14. Pokrywa ochronna

A

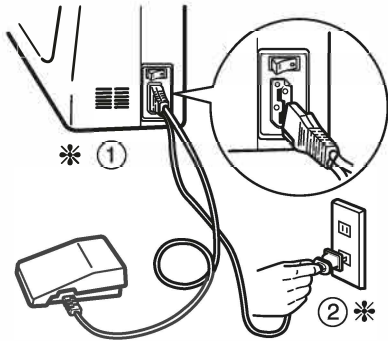

B

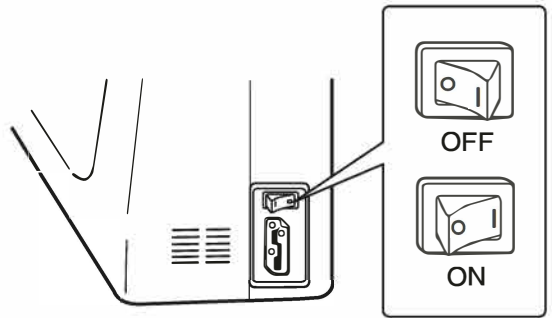

Čeština

PŘED ŠITÍM**Připojení elektrického spouštěče a napájecího kabelu (obr. A)**

1. Připojte kabel elektrického spouštěče k šicímu stroji
2. Napájecí kabel zastrčte do zásuvky

Upozornění!

Ujistěte se, že napětí stroje (uvedené na typovém štítku stroje na zadní straně) souhlasí s napětím ve vaší rozvodné síti.

Údaje mohou být rozdílné v závislosti na jednotlivých státech.

Vypínač / osvětlení přístroje (obr. B)

Zapněte vypínač do polohy ON (I)

Tento vypínač zapíná napájení přístroje a jeho osvětlení

Stroj nešije bez zapnutí vypínače / osvětlení

Elektrický spouštěč pedálový (obr. C)

Čím víc spouštěč stlačíte nohou, tím stroj šije rychleji

Skříňka na příslušenství (obr. D)

Vyjmutím skříňky na příslušenství ze stroje změníte jej na stroj s volným ramenem.

1. Vysuňte skříňku směrem doleva, čímž vám vznikne volné rameno.

To vám umožní jednodušší šití v nedostupných místech jako je rukáv, nohavice apod..

Slovensky

PRED ŠITÍM**Pripojenie elektrického spúšťača a napájacieho kábla (fig. A)**

1. Pripojte kábel elektrického. spúšťača k šijaciemu stroju.
2. Napájací kábel zastrčte do zásuvky

Upozornenie!

Presvedčte sa či napätie stroja (uvedené na typovom štítku stroja na zadnej strane) súhlasí s napätím vo Vašom rozvode.

Údaje môžu byť rozdielne v závislosti od krajiny použitia.

Vypínač / Osvetlenie stroja (obr.B)

Zapnite vypínač do polohy ON (I)

Tento vypínač zapína napájanie stroja a jeho osvetlenie.

Tento stroj nešije bez zapnutého Vypínača / Osvetlenia.

Elektrický spúšťač (obr.C)

Čím viac je spúšťač stláčaný nohou, tým stroj šije rýchlejšie

Skrinka na príslušenstvo (obr.D)

Vybratím skrinky na príslušenstvo zo stroja, zmeníte tento na stroj s volným ramenom.

1. Vysunte skrinku smerom do ľava, čím Vám vznikne voľné rameno.

Toto Vám umožní jednoduchšie šiť v nedostupných miestach ako je rukáv, nohavice, blúzka a podobne.

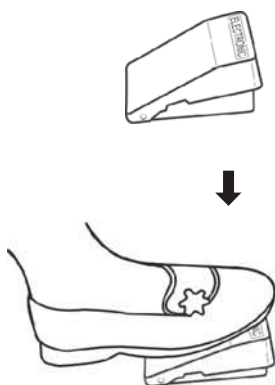
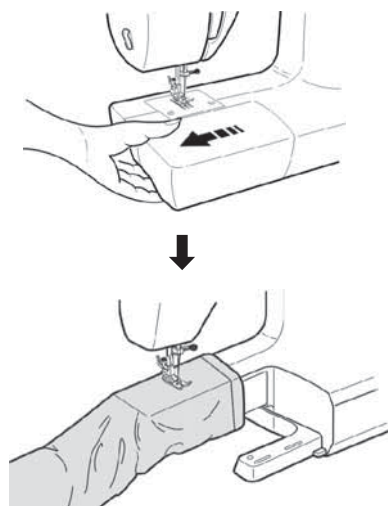
C**D****Magyar****A GÉP FELÁLLÍTÁSA****A lábpedál és a vezeték csatlakoztatása (A)**

1. Dugja be a lábpedál csatlakozóját a gépbe.
2. Dugja a villásdugót a konnektorba.

Figyelem!

Győződjön meg róla, hogy a hálózati feszültség megegyezik a gép feszültségével (tájékoztató a gép hátoldalán).

A feszültség országról országra változik.

A gép és a lámpa kapcsolója (B)

Kapcsolja be a gépet.

Ez a kapcsoló a gép és a lámpa kapcsolója is egyben.

A gép csak ezen gomb bekapcsolásával indítható el.

Lábpedál (C)

Minél jobban nyomja a lábpedált, annál gyorsabban varr a gép.

Toldalék asztalka (D)

A toldalék asztalka levételével a varrógép szabadaros modellre változtatható.

1. Vegye le a toldalék asztalkát bal oldali irányba elmozdítva, így a gép szabadarossá válik.

A szabadaros változat alkalmas nadrágok, ujjak, blúzok és póló mandzsetták varrására.

Polski**PRZYGOTOWANIE DO SZYCIA****Podłączenie pedału i kabla zasilającego (rys. A)**

1. Włóż wtyczkę pedału do gniazda maszyny.
2. Włóż wtyczkę kabla zasilającego do gniazdka ściennego.

Uwaga!

Sprawdź, czy napięcie maszyny (informacja znajduje się z tyłu maszyny) odpowiada napięciu źródła zasilania. W każdym kraju są inne wymagania techniczne.

Wyłącznik zasilania maszyny i lampki (rys. B)

Aby szyć, ustaw wyłącznik w pozycji ON.

Ten wyłącznik służy do włączania i wyłączania zarówno maszyny jak i lampki.

Maszyna nie będzie pracować, jeśli wyłącznik będzie ustawiony w pozycji OFF.

Pedał (rys. C)

Im mocniej naciskasz pedał, tym szybciej szyje maszyna.

Wyciągana podstawka (rys. D)

Po wyciągnięciu podstawki maszyna uzyskuje wolne ramię.

1. Wyciągnij podstawkę ciągnąc ją w lewo.

Ramię przydaje się do szycia spodni, rękawów, mankietów podkoszulków, bluzek, itp.

A

MODEL S VOLIČOM STEHU VPŘEDU

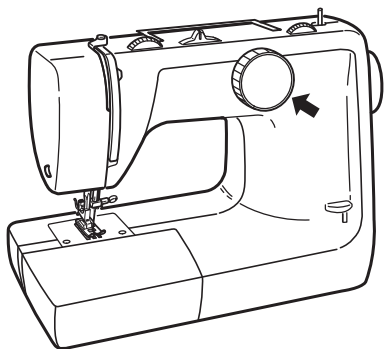

MODEL S VOLIČOM STEHU NA BOKU

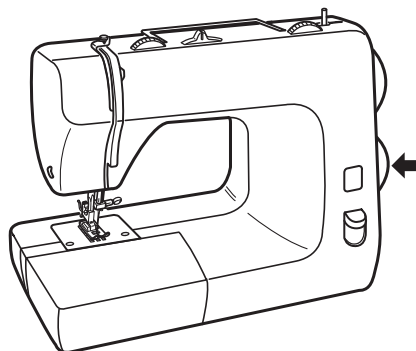

Čeština

OVLADAČE

Volič programu (obr. A)

Při změně programu musí být jehla v nejvyšší poloze.

Výběru programu docílíte otáčením voliče.

Volič je možné otáčet doprava i doleva.

Volič délky stehu (obr. B1)

(pouze model s 2-3 voliči)

Délku stehu změňte pootočením voliče délky stehu.

Pro nastavení krátkých stehů pootočte volič na nižší číslo.

Pro nastavení delších stehů pootočte volič na vyšší číslo.

Standardní délka je na čísle 2-3.

Volič šířky stehu (obr. B2)

(pouze pro model s 3 voliči)

Šířku stehu změňte pootočením voliče šířky stehu.

Pro nastavení úzkých stehů pootočte volič na nižší číslo.

Pro nastavení širších stehů pootočte volič na vyšší číslo.

Zdvíhač patky (obr. C)

Zdvíhač patky má 3 pozice.

1. Při šití je patka v nejnižší pozici **(a)**
2. Při vkládání a odebírání látky, nebo při výměně patky je patka v poloze **(b)**.
3. Při vybírání a vkládání tlusté látky je patka v pozici **(c)**.

Při nastavování do pozice **(c)** držte patku rukou v nejvyšší poloze.

Tato poloha nemá stop pozici.

Slovensky

OVLÁDAČE

Volič programu (fig. A)

Pri zmene programu musí byť ihla v najvyššej polohe.

Výber programu dosiahnete otáčaním voliča.

Volič je možné otáčať v smere do prava a do ľava.

Volič dĺžky stehu (B-1)

(len model s 2 a 3-voličmi)

Dĺžku stehu zmeníte pootočením voličom dĺžky stehu.

Na nastavenie krátkych stehov pootočte volič na nižšie číslo.

Na nastavenie dlhších stehov pootočte volič na vyššie číslo.

Štandardná dĺžka je na čísle 2-3.

Volič šírky stehu (obr.B-2)

(len model s 3-voličmi)

Šírku stehu zmeníte pootočením voličom šírky stehu.

Na nastavenie úzkych stehov pootočte volič na nižšie číslo.

Na nastavenie širších stehov pootočte volič na vyššie číslo.

Dvíhač pätky (obr.C)

Dvíhač pätky 3 pozície

1. Pri šití je pätko v najnižšej pozícii **(a)**.
2. Pri vyberaní a vkladaní látky, alebo pri výmene pätky je pätko v polohe **(b)**.
3. Pri vyberaní a vkladaní hrubej látky je pätko v pozícii **(c)**.

Pri zatlačení do pozície **(c)** držte páčku rukou v najvyššej polohe.

Táto poloha nema stop pozíciu.

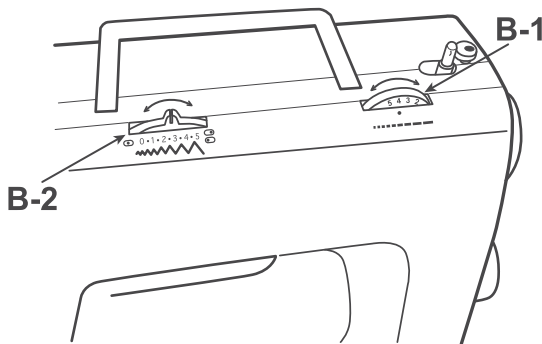
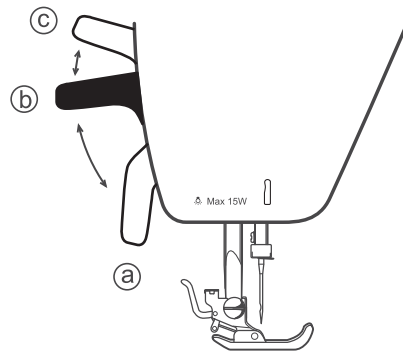
B**C****Magyar****A KÜLÖNBÖZŐ GOMBOK****Öltésminta kiválasztó gomb (A)**

A minta kiválasztásakor győződjön meg róla, hogy a tű a legmagasabb pozícióban áll.

A kívánt öltésminta a gomb elfordításával választható ki.

A gomb jobbra ill. balra is elfordítható.

Öltésnagyság kiválasztó gomb (B-1)**(Csak a 2 ill. 3 gombos típusokon)**

Az öltéshossz a gomb elfordításával könnyen kiválasztható.

Rövidebb öltéshossz eléréséhez a gombot egy kisebb számhoz fordítsuk.

Hosszabb öltéshez a gombot egy magasabb számhoz fordítsuk.

Az átlagos öltésnagyság 2-3 fokozat között van.

Cikk-cakk öltésszélesség beállító gomb (B-2)**(Csak a 3 gombos modellen)**

A cikk-cakk öltés szélessége a cikk-cakk öltésszélesség gombjával könnyen kiválasztható.

Szélesebb öltés eléréséhez fordítsa a gombot egy magasabb számhoz.

Keskenyebb öltéshez fordítsa a gombot egy kisebb számhoz.

Varrótálpemelő kar (C)

A varrótálpemelő karnak három állása van.

1. Varráshoz a varrótálp a legmélyebb állásban kell hogy legyen. **(a)**

2. Anyagok ki-és betétele, valamint varrótálp cseréje esetén középső állásban. **(b)**

3. Vastag anyagok kivétele esetén a legmagasabb pozícióban. **(c)**

Emelje a varrótálpemelő kart ameddig csak lehet a **(c)** pozíció eléréséhez.

A kar ebben a pozícióban nem fog megállni.

Polski**RÓŻNE USTAWIENIA****Regulator wyboru ściegu (rys. A)**

Przy wybieraniu ściegu należy upewnić się, czy igła znajduje się w najwyższej pozycji.

Wybierz żądany ścieg przekręcając regulatorem wyboru ściegu.

Regulatorem można kręcić i w prawo i w lewo.

Regulator długości ściegu (B-1)**(tylko modele z 2 i 3 regulatorami)**

Długość ściegu można łatwo zmienić za pomocą regulatora długości ściegu.

Aby ścieg był krótszy, ustaw regulator na niższą wartość.

Aby ścieg był dłuższy, ustaw regulator na wyższą wartość.

Standardowa długość ściegu wynosi między 2 a 3.

Regulator szerokości ściegu zygzakowego (B-2)**(tylko model z 3 regulatorami)**

Szerokość ściegu zygzakowego ustawia się za pomocą regulatora szerokości ściegu zygzakowego.

Aby zygzak był szerszy, ustaw regulator na wyższą wartość.

Aby zygzak był węższy, ustaw regulator na niższą wartość.

Dźwignia stopki dociskowej (rys. C)

Są trzy pozycje dźwigni stopki dociskowej.

1. Aby maszyna szyła, stopka dociskowa powinna znajdować się najniżej **(a)**.

2. Aby włożyć lub wyjąć materiał, stopka powinna znajdować się pośrodku **(b)**.

3. Aby wyciągnąć gruby materiał, stopka powinna znajdować się najwyżej **(c)**.

Docisnąć do góry dźwignię stopki dociskowej aż do pozycji **(c)**.

Dźwignia nie zatrzyma się w pozycji **(c)**.

A

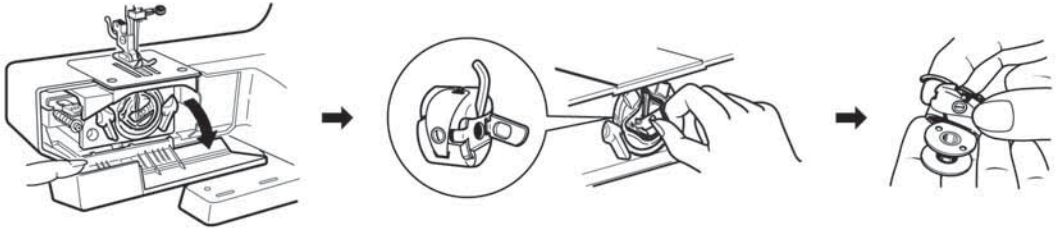

B

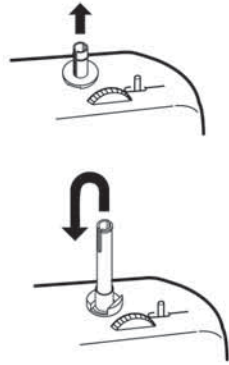

C

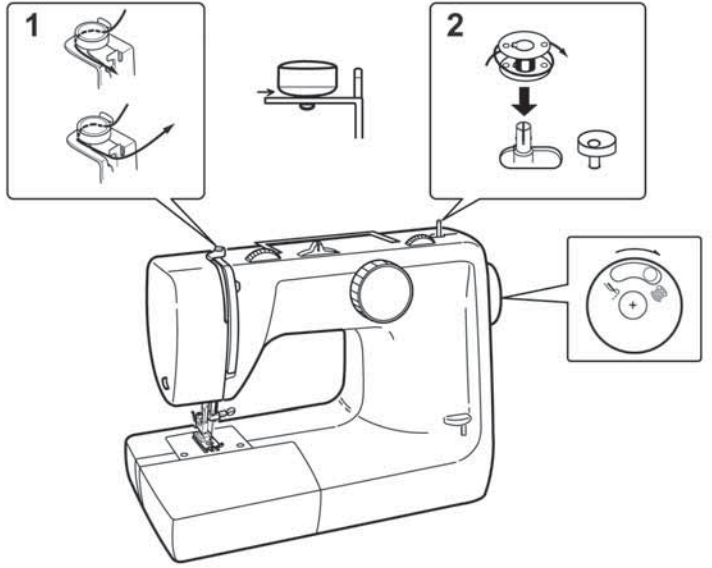

D

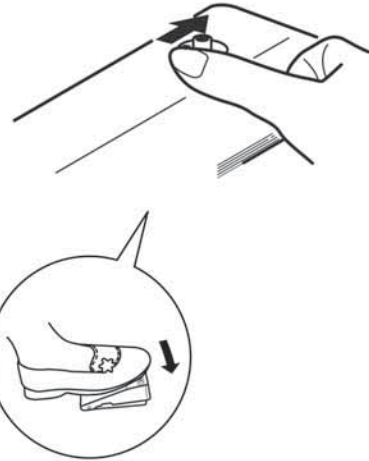

E



F

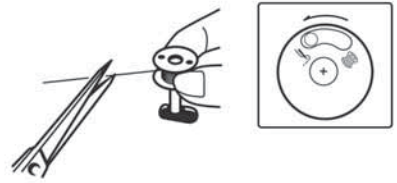

NAVLEKÁNÍ NITĚ**Navíjení cívky**

1. Pootočením ručního kolečka směrem k sobě nastavte jehlu do nejvyšší polohy. Otevřete kryt člunku. Vyklopte držák pouzdra cívky a vyndejte pouzdro i s cívkou ven. Cívku vyndejte z pouzdra (obr.A).
2. Vyberte nitkový kolík a vsuňte ho kratší částí do otvoru na stroji (obr.B).
3. Nasadte cívku s nití na nitkový kolík a nit protáhněte přes vodič nitě viz. (obr.C-1).
4. Otočte konec nitě okolo cívky ve směru hodinových ručiček. Vložte cívku na hřídel navíječe (obr.C-2).
5. Přepněte spojku ručního kolečka na značku (☒).

Upozornění!

Během šití nepřepínejte spojku na ručním kolečku.

6. Cívku zatlačte doprava až nadoraz, stlačte pedálový spouštěč a začněte navíjet nit (obr.D).
7. Po navinutí (obr. E) se cívka automaticky zastaví. Zatlačte cívku doleva a vyndejte ji.
8. Uchopte cívku a konec nitě odstříhnete (obr.F).
9. Přepněte spojku ručního kolečka do polohy (☒).

A Szálak Befűzése**Orsó befűzése**

1. Állítsa a tűt a legmagasabb állásba a kézikerék elfordításával. Nyissa ki a hurokfogó pálya fedél lemezét. Fogja meg az orsó fogantyúját és húzza előre. Engedje el a fogantyút és az orsó magától kifordul az orsótokból. (A)
2. Húzza ki a cérnaorsótartót. Illeszse a cérnaorsótartó rövidebbik végét a gépbe, a (B) ábra alapján.
3. Tegyen a cérnaorsótartóra egy orsó cérnát. Húzza át a cérnát a cérnavezetőn a (C-1) ábra alapján.
4. Tekerje a cérnát az orsóra többször az óramutató járásával megegyező irányba. Tegye az orsót az orsózó tengelyre. (C-2)
5. Tolja a kioldógombot a (☒) állásba.

FIGYELEM!

Soha ne érjen a kioldógombhoz varrás közben.

6. Tolja az orsózó tengelyt jobbra kattanásig. Orsózáshoz nyomja a lábpedált. (D)
7. Ha az orsó kellő képpen megtelt (E), állítsa le a gépet. Tolja az orsózó tengelyt balra és vegye le az orsót.
8. Vegye le az orsót és vágja el a cérnát. (F)
9. Tolja a kioldógombot a (☒) irányba.

NAVLEKANIE NITE**Navíjanie cievky**

1. Pootočením ručného kolieska smerom k sebe nastavte ihlu do najvyššej polohy. Otvorte kryt chapača. Vyklopte držiak púzdra cievky a vyberte púzdro aj s cievkou von. Cievku vyberte z púzdra (obr.A).
2. Vyberte niťový kolík a vsunte ho kratšou časťou do otvoru na stroji (obr.B).
3. Nasadte cievku s niťou na niťový kolík a niť pretiahnite cez vodič nite ako je zobrazené na (obr.C-1).
4. Otočte koniec nite okolo cievky v smere hodinových ručičiek. Vložte cievku na osku navíjača (obr.C-2).
5. Prepnite spojku ručného kolieska na značku (☒).

Pozor!

Počas šitia nepřepínajte spojku na ručnom koliesku.

6. Cievku zatlačte do prava až na doraz. Stlačte nožný spúšťač a začnite navíjať niť (obr.D).
7. Po navinutí (obr.E) sa cievka automaticky zastaví. Zatlačte cievku doľava a vyberte ju.
8. Uchopte cievku a koniec nite odstrihnete (obr.F).
9. Prepnite spojku ručného kolieska do polohy (☒).

NAWLEKANIE MASZYNY**Nawijanie nici na szpulkę bębenka**

1. Za pomocą koła napędowego (przekręcane go w kierunku do siebie) ustaw igłę w najwyższej pozycji. Otwórz pokrywę chwytyacza. Chwyc zaczep bębenka i wyciągnij go. Po zwolnieniu zaczepu szpulka z łatwością wyjdzie z oprawki bębenka. (rys. A)
2. Włóż bolec na szpulę. Krótszą stronę bolca włóż w odpowiednie miejsce na maszynie, jak pokazano na (rys. B)
3. Na bolec nałóż szpulę nici. Przeciągnij nić ze szpuli przez prowadniki nici, jak pokazano na (rys. C-1)
4. Owiń kilkakrotnie koniec nici ze szpuli wokół szpulki bębenka w kierunku zgodnym z ruchem wskazówek zegara. Załóż szpulkę bębenka na bolec nawijacza szpulki. (rys. C-2)
5. Ustaw pokrętło odblokowania w pozycji (☒).

Uwaga!

Aby uniknąć kłopotów, nigdy nie należy podczas szycia dotykać pokrętki odblokowania.

6. Przesuń w prawo bolec na szpulkę bębenka, aż zaskoczy (kliknie). Aby nawinąć nić na szpulkę bębenka, naciśnij pedał. (rys. D)
7. Kiedy szpulka bębenka będzie już wystarczająco nawinięta (patrz rys. E), zatrzymaj maszynę. Przesuń w lewo bolec na szpulkę bębenka.
8. Ściągnij szpulkę bębenka z bolca i utnij nić (rys. F)
9. Ustaw pokrętło odblokowania w pozycji (☒).

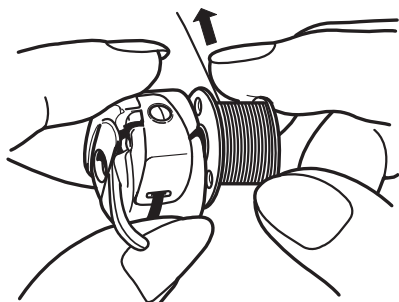
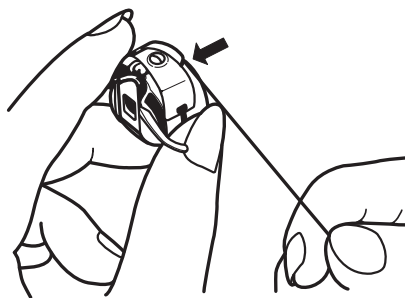
A**B****Čeština****Nasazení cívky**

1. Vložte cívku do člunku, tak aby se nit odvíjela ve směru hodinových ručiček (obr.A).
2. Nit protáhněte štrbinou člunku (obr.B).
3. Nit protáhněte vlevo pod napínací pružinou až K otvoru. (obr.C-1).

Ujistěte se, že při protáhnutí nitě se cívka otáčí ve směru hodinových ručiček, tak jako to je na (obr.C-2).

4. Jehlu dejte do horní polohy a zdvihněte patku, otevřete kryt člunku.
5. Povytáhněte nit 10 cm z cívky.
6. Uchopte člunek a vložte ho do stroje. Zaklapněte člunek s cívkou, viz. (Obr.D).

Slovensky**Osadenie cievky**

1. Vložte cievku do púzdra, tak aby sa niť odvíjala v smere hodinových rúčičiek (obr. A)
2. Niť pretiahnite štrbinou na púzdre cievky (obr.B)
3. Vítiahnite niť do ľava popod perko cievky (obr.C-1).

Presvedčte sa, že pri potiahnutí nite cievka sa otáča v smere hodinových ručičiek, tak ako je na (obr.C-2).

4. Ihlu dajte do hornej polohy a zdvihnite hore pätku. Otvorte kryt chapača.
5. Povítiahnite niť z cievky 10 cm.
6. Uchopte za držiak púzdra cievky a vložte ho do stroja. Zaklapnite držiak púzdra cievky tak ako je na (obr.D).

C - 1

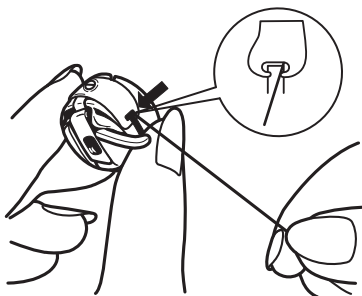

C - 2

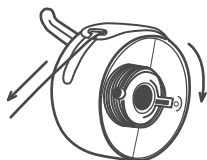

D

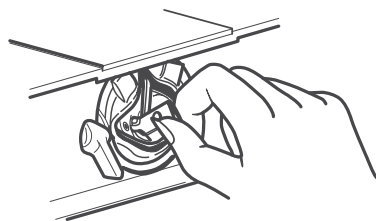

Magyar

Az alsószál befűzése

1. Tegye az orsót az orsótokba úgy, hogy a cérnaszál iránya az óramutató járásával megegyező irányban legyen. (A)
2. Húzza a szálát a tok nyílásába (B).
3. Húzza a szálát balra a feszítő lemezhez majd a kivezető nyíláshoz (2). (C-1)

Győződjön meg róla, hogy a szál húzás közben az óramutató járásával megegyező irányba mozog a (C-2) ábra szerint.

3. Tegye a tűt a legmagasabb állásba és emelje fel a varrótalpat. Nyissa ki hurokfogó pályafedelelet.
4. Húzzon le kb. 10 cm hosszúságú cérnát az orsóról.
5. Fogja meg az orsó fogantyúját és tolja az orsót az orsótokba. Ha az orsó teljesen bent van engedje el a fogantyút. (D)

Polski

Nawlekanie nici bębienka

1. Umieść szpulkę w bębieniu tak, aby nić odwijala się zgodnie z ruchem wskazówek zegara. (Rys. A).
2. Przeprowadź nić przez szczelinę w bębieniu. (rys. B)
3. Pociągnij nić w lewo, przeciągnij ją pod sprężyną dociskową (rys. C-1)

Sprawdź, czy nić przy pociąganiu (jak na rys. C-2) rozwija się zgodnie z ruchem wskazówek zegara.

4. Podnieś igłę do najwyższej pozycji i podnieś dźwignię stopki dociskowej.
5. Otwórz pokrywę chwytacza z bębienka wyciągnij około 10 cm nici.
6. Chwyć zaczep bębienka i włóż go do chwytacza.. Zwolnij zaczep, kiedy bębienek zostanie do końca włożony na miejsce. (rys. D)

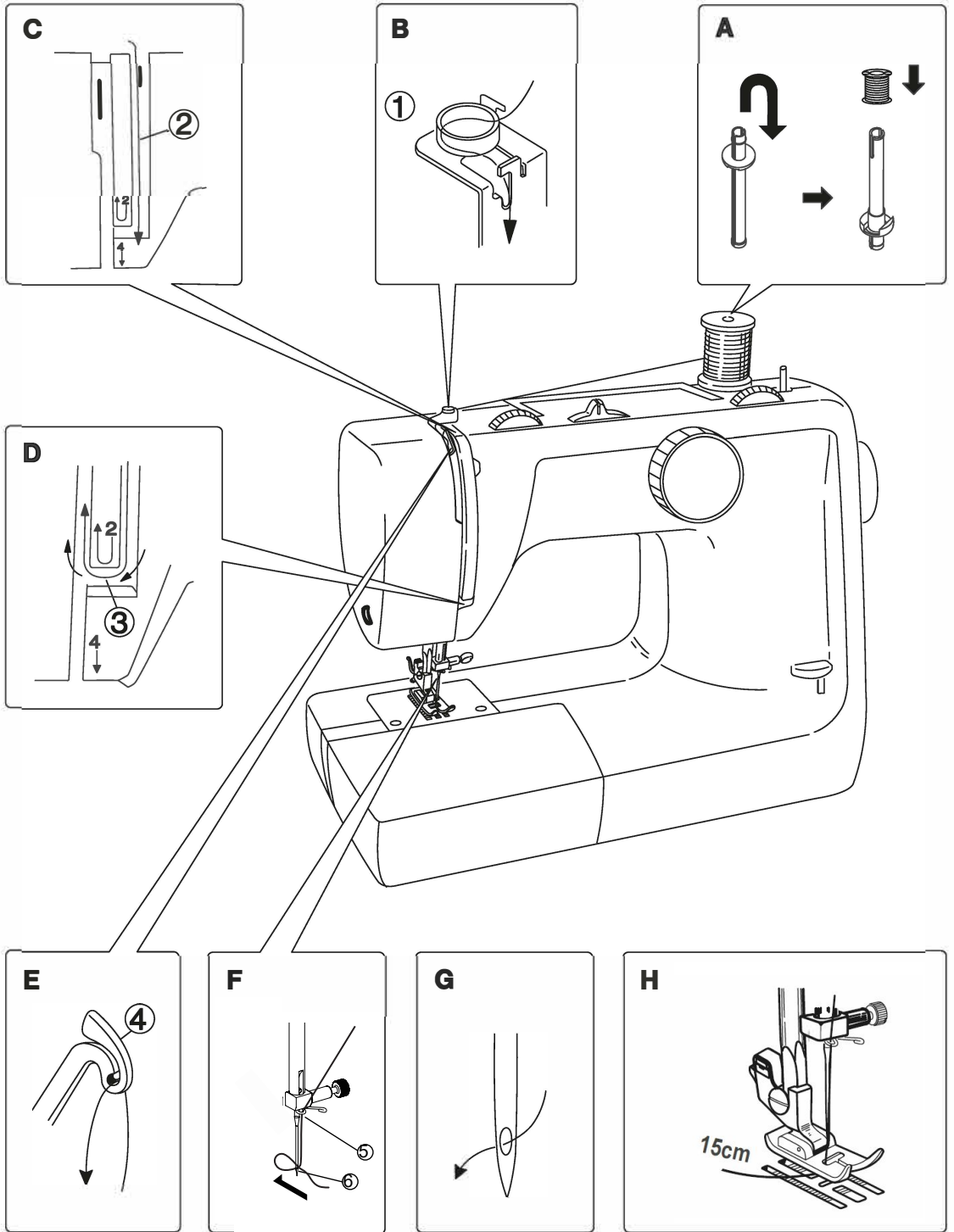

Horní nit

1. Zdvihněte patku do horní polohy. Pootočením ručního kolečka směrem k sobě nastavte jehlu do nejvyšší polohy.
2. Vyndejte nitkový kolík a vsuňte ho kratší částí do otvoru na stroji. Nasadte cívku s nití a nitkový kolík (obr.A).
3. Nit protáhněte vodičem nitě (obr.B).
4. Dále štrbinou napínače nitě (obr.C).
5. Proveďte zesponu do upínače (obr.D).
6. Proveďte kloubovou nitovou pákou (obr.E).
7. Proveďte vodičkem nitě na jehle (obr.F-5).
8. Navlečte do ouška jehly směrem zepředu dozadu (obr.G).
9. Konec nitě vytáhněte alespoň 15 cm a vložte ji pod patku (obr.H).

Horná niť

1. Zdvihnite pätku do hornej polohy. Pootočením ručného kolieska smerom k sebe nastavte ihlu do najvyššej polohy.
2. Vyberte niťový kolík a vsunte ho kratšou časťou do otvoru na stroji. Nasadte cievku s niťou na niťový kolík (obr.A).
3. Niť vedte cez vodič nite (obr.B).
4. Potom cez štrbinu napínača nite (obr.C).
5. Preveďte zosponu do upínacej záchytky (obr.D).
6. Preveďte cez kĺbovú nitovú páku (obr.E).
7. Preveďte cez vedenie nite na ihlovej tyči (obr.F-5).
8. Navlečte do očka ihly smerom s predu do zadu (obr.G).
9. Koniec nite povitiahnite aspoň 15 cm a vložte ju pod pätku (obr.H).

Felsőszál befűzése

1. Emelje fel a varrótalpat. A kézikerék megfelelő irányú forgatásával állítsa a szálemelő szemet a legmagasabb állásba.
2. Húzza ki a cérnaorsótartót és a rövidebbik végét illessze a gépbe. Tegyen rá egy orsó cérnát.(A)
3. Húzza át a cérnát a szálvezetőn (1). (B)
4. Húzza a cérnát a feszítő tárcsa (2) egyik oldalán. (C)
5. Fűzze át a cérnát a szálvezető (3) alatt.
6. Fűzze át a szálát a hurokfogó emelőn (4). (E)
7. Fűzze át a szálát a tűvezetőn (5). (F)
8. Fűzze át a tűfokot előlről hátra. (G)
9. Húzzon hátra kb. 15cm cérnát és tegye a varrótalp alá.(H)

Nawlekanie górnej nici

1. Podnieś dźwignię stopki dociskowej. Przekręcając koło napędowe w kierunku do siebie, podnieś podciągacz nici najwyższej pozycji.
2. Wyciągnij bolec na szpulę i krótszą stroną umieść go na miejscu. Na bolec nałóż szpulę nici. (rys. A)
3. Przeciągnij nić przez prowadnik (rys. B)
4. Poprowadź nić pomiędzy tarczami naprężenia (rys. C)
5. Zahacz nić pod prowadnikiem (rys. D)
6. Przewlecz nić przez **dźwignię podciągacza** (rys. E)
7. Przeprowadź nić przez **prowadnik igły** (rys. F)
8. Nawlecz igłę od przodu do tyłu (rys. G)
9. Wyciągnij około 15 cm nici i włóż ją pod stopkę dociskową. (rys. H)

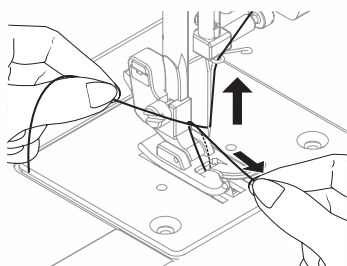
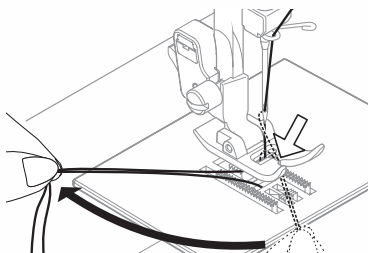
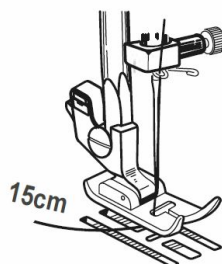
A**B****C****Čeština****Vytažení spodní nitě**

1. Jednou rukou podržte nit procházející jehlou a druhou otáčejte ručním kolečkem směrem k sobě, tak aby se jehla posouvala směrem dolů a zpět do nejvyšší polohy. (obr.A)
2. Lehce vytáhněte horní nit, čímž dosáhnete vytažení spodní nitě nad šicí desku. (obr.B)
3. Vytáhněte obě nitě asi 15 cm. a vložte je pod patku. (Obr.C)

Slovensky**Vytiahnutie spodnej nite.**

1. Jenu rukou uchopte niť prechádzajúcu cez ihlu a druhou otáčajte ručným kolieskom smerom k sebe, tak aby sa ihla posúvala smerom dole a späť do najvyššej polohy. (obr.A)
2. Potiahnite pomaly niť, čím vytiahnete aj spodnú niť nad stehovú dosku. (obr.B)
3. Vytiahnite obe nite a pretiahnite ich pod pätku v dĺžke asi 15cm . (obr.C)

Magyar**Az alsó szál felhúzása felemelt varrótalpnál.**

1. Egyik kézzel tartsuk lazán az átfűzött felsőszálat, és a másik kézzel fordítsuk a kézikereket, hogy a tű lefele mozduljon és újra visszajöjjön a legmagasabb állásába. (A)
2. Húzza lassan a felsőszálat és húzza ki a túlapon keresztül felbukkanó alsószálat. (B)
3. Húzza a két szálat egyszerre, és hagyja a cérnát kb.15 cm hosszúra.

Polski**Wyciąganie dolnej nici**

1. Jedną ręką przytrzymaj nić z igły, drugą ręką przekręć koło napędowe w kierunku do siebie, tak igła obniżyła się, a następnie powróciła do najwyższego położenia. (rys. A)
2. Powoli ciągnij górną nić, a następnie chwyć nić z bębienka, która wyjdzie ze szczeliny w płytce ciegowej. (rys. B)
3. Obie nici pociągnij razem, umieść je pod stopką dociskową, zostawiając 15 cm zapasu. (rys. C)

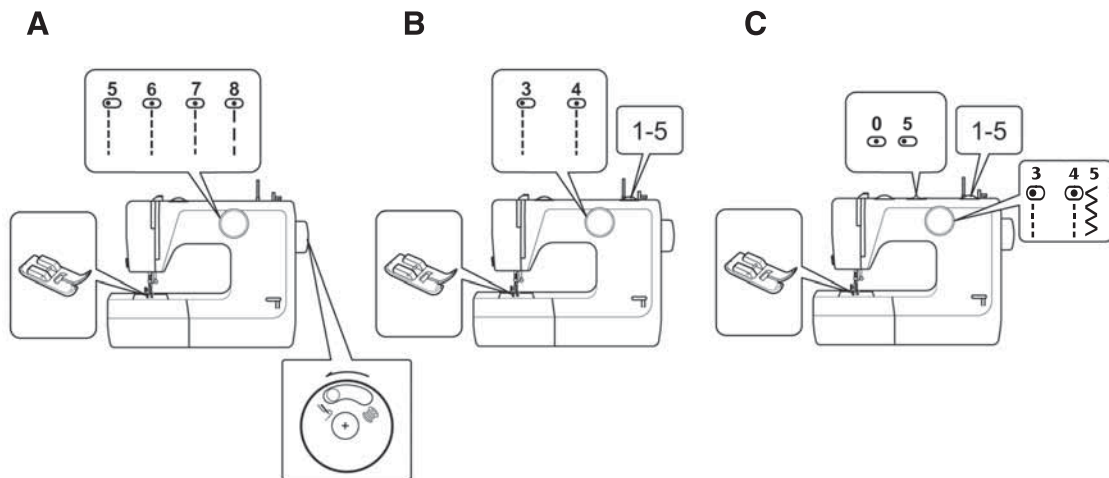

Čeština

ZÁKLADY ŠITÍ

Rovné šití Před šitím

1. Přesvědčte se, že prepínač spojky na ručním kolečku je v poloze (↕).
2. **A** Pro model s 1 voličem nastavte **volič stehů** viz. (Obr.A)

Volič stehů	Délka stehu
č. 5	2 mm
č. 6	2 mm
č. 7	3,2 mm
č. 8	5 mm

- B** Pro model s 2 voliči nastavte **volič stehů** a **volič délky stehů** viz.(obr.B)

Volič stehů	Volič délky stehu
č. 3	1 ~ 5
č. 4	1 ~ 5

- C** Pro model s 3 voliči nastavte **volič stehů** a **volič šířky a šikmý stehů (cik-cak)** viz. (obr.C)

Volič stehů	Volič délky stehu	Volič šířky stehu
č. 3	1 ~ 5	5
č. 4	1 ~ 5	0

Magyar

VARRÁSI ALAPMŰVELETEK

Egyenes varrás

1. Varrás előtt győződjön meg róla, hogy a kézikeréken lévő kioldó gomb a (↕) állásban van.
2. **A** Az egygombos típusnál az öltésminta kiválasztó gomb **(A)**

Öltésminta kiv.gomb	Öltéshossz
5	2 mm
6	2 mm
7	3,2 mm
8	5 mm

- B** A kétgombos típuson az öltésminta kiválasztó gomb és az öltéshossz beállító gomb **(B)**

Öltésminta kiv.gomb	Öltéshossz beáll.gomb
3	1 ~ 5
4	1 ~ 5

- C** A háromgombos típuson az öltésminta kiválasztó gomb, az öltéshossz beállító gomb és a cik-cak öltés szélesség beállító gomb **(C)**

Öltésminta kiv.gomb	Öltéshossz beáll.gomb	cik-cak ölt. beáll.gomb
3	1 ~ 5	5
4	1 ~ 5	0

Slovensky

ZÁKLADY ŠITIA

Rovné šitie Pred šitím

1. Presvedčte sa, že prepínač spojky na ručnom koliesku je v polohe (↕).
2. **A** Pre model s voličom nastavte **volič stehov** ako je na (obr.A)

Volič stehov	Dĺžka stehu
č. 5	2 mm
č. 6	2 mm
č. 7	3,2 mm
č. 8	5 mm

- B** Pre model s 2-voličmi nastavte **volič dĺžky stehu** ako je na (obr.B)

Volič stehov	Volič dĺžky stehu
č. 3	1 ~ 5
č. 4	1 ~ 5

- C** Pre model s 3-voličmi nastavte **volič dĺžky stehu** a **šířky stehu (cik-cak)** tak ako je na (obr.C)

Volič stehov	Volič dĺžky stehu	Volič šířky stehu
č. 3	1 ~ 5	5
č. 4	1 ~ 5	0

Polski

PODSTAWY SZYCIA

Ścieg prosty Zanim zaczniesz szyć

1. Upewnij się, czy przycisk odblokowania na kole napędowym jest w pozycji (↕).
2. **A** W przypadku pojedynczego regulatora, ustaw **regulator Wyboru wzoru** według rysunku **A**.

Regulator wyboru wzoru	Długość ściegu
Nr. 5	2 mm
Nr. 6	2 mm
Nr. 7	3,2 mm
Nr. 8	5 mm

- B** W przypadku podwójnego regulatora, ustaw **regulator Wyboru wzoru** i **regulator długości ściegu** według rysunku **B**

Regulator wyboru wzoru	Regulator długości ściegu
Nr. 3	1 ~ 5
Nr. 4	1 ~ 5

- C** W przypadku potrójnego regulatora, ustaw **regulator wyboru wzoru**, **regulator długości ściegu** oraz **regulator szerokości ściegu zygzakowego** według rysunku **C**

Regulator wyboru wzoru	Długość ściegu	Regul. szerokości ściegu zygzakowego
Nr. 3	1 ~ 5	5
Nr. 4	1 ~ 5	0

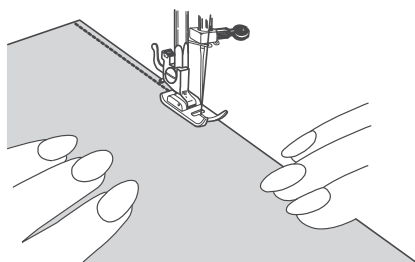
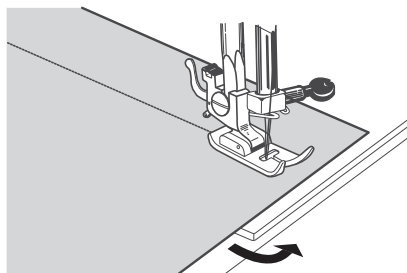
A**B****Čeština****Šití rovného stehu****Začátek šití (obr. A)**

1. Nastavte jehlu do nejvyšší polohy a zdvihněte patku do horní polohy.
2. Vložte látku pod patku, patku přepněte do spodní polohy.
3. Stlačte elektrický pedálový spouštěč a začněte šít dopředu. Látku rukama usměřujte ve směru šití. Látku netahajte ani netlačte.

Pootočení na okraji šití (obr. B)

Změna směru šití.

1. Zastavte stroj v bodě, ve kterém chcete změnit směr šití, tak aby jehla zůstala zapíchnutá v látce.
2. Zdvihněte patku a látku pootočte do zvoleného směru.
3. Spusťte patku zpět a pokračujte v šití.

Zpětné šití zapošívání (obr. C)

Zapošívací steh se používá ke zpevnění stehu, na začátku a nebo na konci šití.

Zmáčkněte tlačítko zpětného šití, směr látky usměřujte dle potřeby. Látku netlačte a ani ji nepotahujte. Na zapošití stačí několik stehů. Uvolněním tlačítka zpětného šití bude stroj šít opět dopředu.

Ukončení šití (obr. D)

1. Přestaňte stlačovat pedálový spouštěč, pootočte ruční kolečko směrem k sobě, tak aby jehla v horní poloze. Zdvihněte patku do horní polohy.
2. Vyjměte látku směrem doleva (obr. D-1).
3. Ustříhnete nit pomocí ořezávače nitě (obr. D-2)
4. Nit v délce 15 cm. nechejte volně pod patkou.

Slovensky**Šitie rovného stehu****Začiatok šitia (obr.A)**

3. Dajte ihlu do najvyššej polohy a zdvihnite pätku do hornej polohy.
4. Vložte látku pod pätku. Pätku prepnite do spodnej polohy.
5. Stlačte elektrický nožný spúšťač a začnite šiť dopredu. Látku rukami usmerňujte v smere šitia. Látku neťahajte ani netlačte.

Pootočenie v rohu šitia (obr.B)

Zmena smeru šitia.

1. Zastavte stroj v bode v ktorom chcete zmeniť smer šitia, tak aby ihla zostala vpíchnutá v látke.
2. Zdvihnite pätku a látku pootočte do zvoleného smeru.
3. Spustite pätku späť a pokračujte v šití.

Spätné šitie - zapošitie. (obr.C)

Zapošívací steh sa používa na spevnenie stehu na začiatku, alebo na konci šitia.

Zatlačte na tlačítko spätného šitia. Smer látky usmerňujte podľa potreby. Látku netlačte a ani ju nepoťahujte. Na zapošitie stačí zopár stehov. Uvoľnením tlačítka spätného šitia, bude stroj šiť dopredu.

Ukončenie šitia (obr.D)

1. Prestante stláčať nožný spúšťač. Pootočte ručné koliesko smerom k sebe, tak aby ihla zostala v hornej polohe. Zdvihnite pätku do hornej polohy.
2. Vyberte látku smerom do ľava. (obr.D-1)
3. Rozstrihnite niť ořezávačom nitě. (obr.D-2)
4. Nite v dĺžke 15 cm nechajte voľne pod pätkou pre ďalšie šitie. (Obr.D-3)

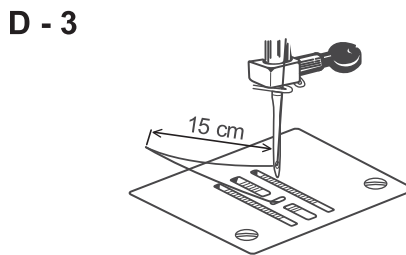
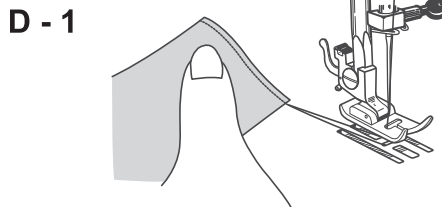
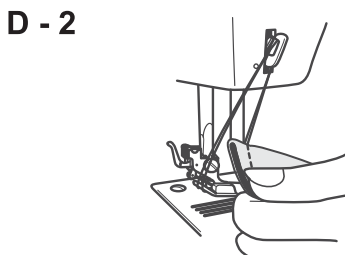
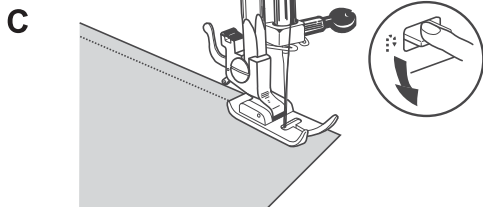

Magyar

Egyenes varrás

A varrás elkezdése (A)

3. Tegye a tűt a legmagasabb állásba és emelje fel a varrótalpat.
4. Tegye az anyagot a varrótalp alá és engedje le a varrótalpat.
5. Nyomja meg könnyedén a lábpedált és varrjon, miközben a kezével igazítsa az anyagot a talp alá. Ne húzza vagy tolja az anyagot.

Kilencven fokos fordulás (B)

Irányváltoztatás

1. Állítsa meg a gépet ott, ahol varrásirányt akar változtatni úgy, hogy a tű az anyagban maradjon.
2. Emelje fel a varrótalpat és fordítsa az anyagot az új irányba.
3. Engedje le a varrótalpat és folytassa a varrást az új irányba.

Hátrafele varrás (C)

A szélek megerősítésére ajánlott a varrást hátrafelé való varrással elkezdni vagy befejezni. Nyomja meg a hátravarráshoz a nyomógombot. Irányítsa az anyagot a kezével. Ne húzza az anyagot. Egy pár öltés elég a megerősítéshez. Engedje el a gombot és folytassa előre a varrást.

Varrás befejezése (D)

1. Vegye le a lábát a pedálról. Fordítsa a kézikereket megfelelő irányba addig, amíg a tű a legmagasabb állásba kerül. Emelje fel a varrótalpat.
2. Húzza ki az anyagot baloldali irányba. **(D-1)**
3. Vágja el a szálakat a szálvágóval. **(D-2)**
4. Húzzon hátra kb. 15 cm hosszú fonalat, hogy a szál ne fűződjön ki a tűből. **(D-3)**

Polski

Ściąg prosty

Rozpocznianie szycia (rys. A)

3. Podnieś igłę do najwyższej pozycji oraz dźwignię stopki dociskowej.
4. Pod stopką dociskową utóż materiał. Opuść stopkę dociskową.
5. Lekko naciśnij pedał i szyj do przodu, ręką prowadząc materiał. Nie popychaj ani nie ciągnij tkaniny.

Zmiana kierunku szycia (rys. B)

Aby zmienić kierunek szycia:

1. Zatrzymaj maszynę w punkcie, w którym chcesz zmienić kierunek szycia, tak aby igła była wbita w tkaninę.
2. Podnieś stopkę dociskową, przekręć tkaninę w żądanym kierunku.
3. Opuść stopkę dociskową i rozpocznij szycie w nowym kierunku.

Szycie wsteczne (rys. C)

Aby wzmocnić szew, zaleca się rozpocząć lub zakończyć ściąg kilkoma szwami wstecznymi. Naciśnij dźwignię szycia wstecznego. Prowadź ręką materiał. Nie ciągnij tkaniny. Aby wykonać wzmocnienie ścięgu, wystarczy kilka szwów. Zwolnij dźwignię, aby powrócić do szycia w przód.

Zakończenie szycia (rys. D)

1. Przestań naciskać na pedał. Za pomocą koła napędowego ustaw igłę w najwyższej pozycji. Podnieś stopkę dociskową.
2. Tkaninę odciągnij w lewo. (rys. **D-1**)
3. Nożykiem przetnij nici. (rys. **D-2**)
4. Z tyłu pozostaw 15 cm nici, aby nić nie wysunęła się z ucha igły. (rys. **D-3**)

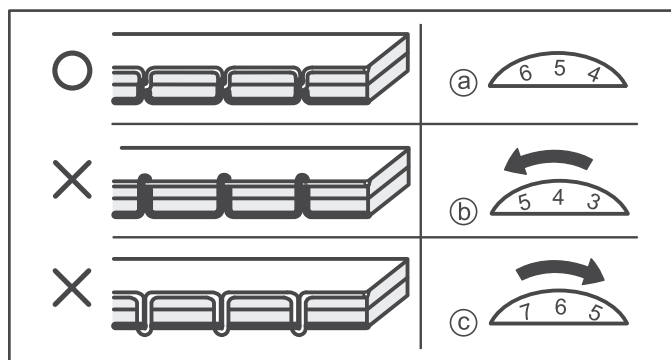

Čeština

Regulování napnutí nitě

Steh je dobrý tehdy, když napnutí obou nití, vrchní i spodní, je vyvážené a obě dvě nitě jsou spolu ve středu šité látky.

Po zkušebním šití zkontrolujte, zda tomu tak je. Nastavte napnutí horní nitě pomocí kolečka na napnutí nitě.

a : Napnutí nitě je správné. Obě nitě jdou středem šitého materiálu.

b : Horní nit je příliš napnutá. Nitě jsou navrchu šitého materiálu. Pootočte kolečkem napnutí nitě na nižší číslo.

c : Horní nit je příliš volná. Nitě je vespodu šitého materiálu. Pootočte kolečkem napnutí nitě na vyšší číslo.

Výměna patky

1. Pootočením ručního kolečka dejte jehlu do horní polohy, patku přepněte do horní polohy.
2. Zatlačte páčku držáku patky a vyjměte patku. (obr. **A-1**)
3. Položte novou patku na šicí desku pod držák patky. Přepněte patku do spodní polohy, tak aby hřídel na patce zaskočila do držáku patky (obr. **A-2**).

Slovensky

Regulovanie napätia nite

Dobrý steh je pevný vtedy, keď je napätie oboch nití (vrchnej a spodnej) vyvážené a obidve nite sú spolu previazané v strede šitej látky.

Po skúšobnom šití skontrolujte, či je horná a spodná niť previazaná v strede látky.

Nastavte napnutie hornej nite kolieskom na napínanie nite.

a : Napnutie nití je správne. Obe nite sú previazané v strede šitého materiálu.

b : Horná niť je veľmi napnutá. Viazanie nití je na vrchu šitého materiálu. Pootočte koliesko napnutia nití na nižšie číslo.

c : Horná niť je veľmi voľná. Viazanie nití je na spodu šitého materiálu. Pootočte koliesko napnutia nití na vyššie číslo.

Výmena pätky

1. Pootočením ručného kolieska dajte ihlu do hornej polohy. Pätku prepnite do hornej polohy.
2. Zatlačte páčku držáka pätky a vyberte pätku. (obr. **A-1**)
3. Položte novú pätku na stehovú dosku pod držák pätky. Prepnite pätku do spodnej polohy, tak aby oska na pätky zaskočila do držáka pätky. (obr. **A-2**)

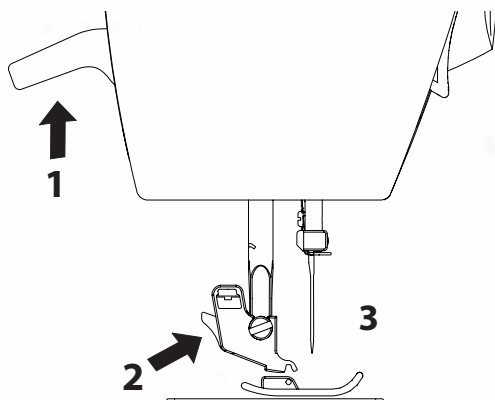
A**Magyar****A szálfeszesség beállítása**

Az anyagszél akkor szép, ha a szálfeszesség megfelelő és mindkét szál (alsó-és felsőszál) az anyag közepén vannak áthurkolva.

Varrás után ellenőrizze, hogy az alsó- és felsőszál egyenlő-e. Igazítson a szálfeszességen a felsőszál feszességét szabályzó gomb fordításával.

- a.: A szálfeszességek egyenlőek.** A szálak az anyag közepén hurkolódnak.
- b.: A felső szál túl feszes.** A felsőszál az anyag felszínén fekszik. Igazítson a szálfeszességen úgy, hogy a gombot egy kisebb számra fordítja.
- c.: A felsőszál túl laza.** A felsőszál az anyag hátoldalán fekszik. Igazítson a szálfeszességen úgy, hogy a gombot egy nagyobb számra fordítja.

Varrótalpcseré

1. A kézikerék forgatásával fordítsa a tűt a legmagasabb állásba. Tegye a varrótalp emelőt középső állásba.
2. Emelje fel a varrótalp kioldó kart, és vegye le a talpat. **(A-1)**
3. Tegye a kívánt varrótalpat a túlapra a talptartó alá. Engedje le a varrótalp emelőt úgy, hogy a talp ráakadjon a talptartóra. **(A-2)**

Polski**Regulacja naprężenia nici**

Prawidłowy szew powstaje wtedy, kiedy naprężenie jest dobrze wyważone, a obie nici (górna i dolna) łączą się razem w środku tkaniny.

Po skończeniu szycia sprawdź, czy górna i dolna nić są jednakowe.

Za pomocą regulatora naprężenia górnej nici ustaw naprężenie nici.

- a: Naprężenia nici są równe.** Obie nici krzyżują się w środku tkaniny.
- b: Naprężenie górnej nici jest zbyt mocne.** Górna nić leży płasko na wierzchniej stronie tkaniny. Popraw naprężenie przestawiając regulator na niższą wartość.
- c: Naprężenie górnej nici jest zbyt słabe:** Górna nić leży płasko na spodniej stronie tkaniny. Popraw naprężenie przestawiając regulator na wyższą wartość.

Zmiana stopki

1. Za pomocą koła napędowego ustaw igłę w najwyższej pozycji. Ustaw dźwignię stopki dociskowej w pozycji środkowej.
2. Naciśnij dźwignię zwalnającą i zdejmij stopkę. (rys. **A-1**)
3. Połóż żadaną stopkę na płytce ścięgowej. Obniż dźwignię stopki dociskowej, tak aby stopka zatrzasnęła się. (rys. **A-2**)

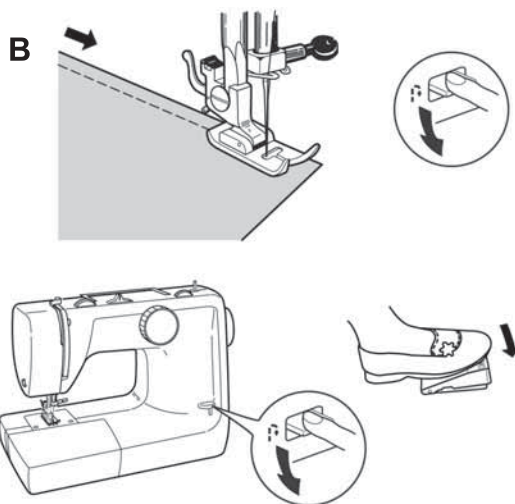
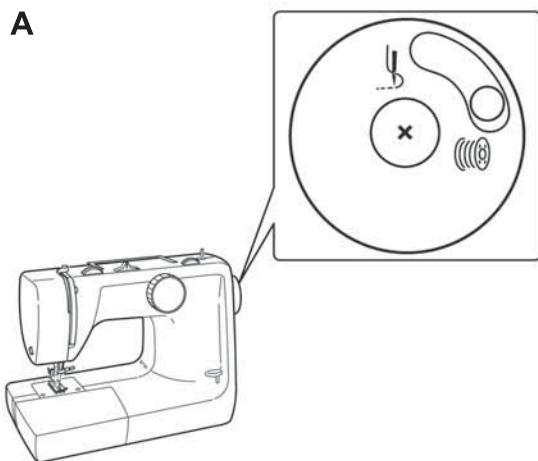

Čeština

Přepínač spojky (obr. A)

Přepínač spojky se nachází na ručním kolečku (obr. A)

Při šití je spojka v poloze ()

Při navíjení spodní cívky je spojka v poloze ()

Tlačítko zpětného šití (obr. B)

Zpětné šití používáme na zpevnění stehů v místech, kde je to potřebné.

Při šití zpětným stehem zatlačte na tlačítko zpětného šití a pomalu stlačte pedálový spouštěč. Uvolněním tlačítka zpětného šití se tato funkce zruší a šijete opět dopředu.

(Jen když je stroj vybaven přepínačem podavače)

Podavač (obr. C)

Přepnutím podavače můžete posun látky korigovat ručně. Využívá se při přišívaní knoflíků, vyšívání a opravách.

Přepínač podavače  je umístěn na volném rameni stroje.

Podavač vyřadíte z provozu tlačení přepínače a zasunutím doleva.

Zpětné přepnutí a vysunutí podavače provedete zatlačením doprava.

Slovensky

Prepínač spojky (obr. A)

Prepínač spojky sa nachádza na ručnom koliesku. (Obr.A)

Pri šití je spojka v polohe ().

Pri navíjaní spodnej cievky je spojka v polohe ().

Po prepnutí na šitie alebo navíjanie potočte ručným kolieskom k sebe tak, aby zacvaklo.

UPOZORNENIE:

Pri prepnutí spojky zo šitia na navíjanie a opačne, potočte vždy rukou k sebe ručné koliesko. Nožný spúšťač môžete stlačiť až potom, keď spojka zacvakne.

Tlačítko spätného šitia (obr. B)

Spätné šitie používame na spevnenie stehov v miestach kde to je potrebné.

Pri šití spätným stehom zatlačte na tlačítko spätného šitia a pomaly stlačajte elektrický nožný spúšťač.

Uvoľnením tlačítka spätného šitia sa táto funkcia zruší a šijete opäť dopredu.

(Ak je stroj vybavený prepínačom podavača)

Podávač (obr.C)

Přepnutím podavača môžete posun látky korigovať ručne. Toto sa využíva pri prišívaní gombíkov, plátaní a vyšívání.

Prepínač podavača  je umiestnený vo voľnom ramene stroja.

Podávač vyradíte z prevádzky zatlačením prepínača a zasunutím do ľava.

Spätné prepnutie a vysunutie podavača uskutočnite zatlačením do prava.

Pri modeloch SD, ktoré nie sú vybavené prepínačom podavača látky na uvedené úkony, použijete krytku podavača č.18 v príslušenstve.

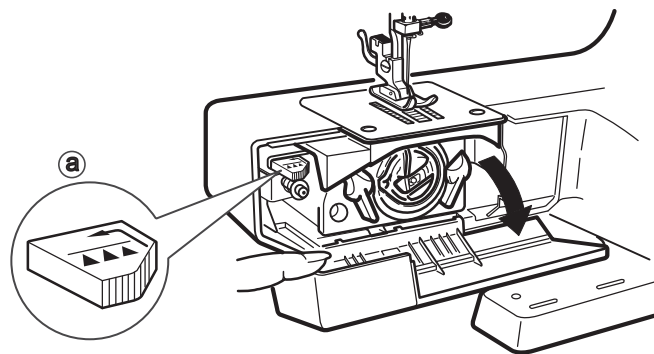

Magyar

Kioldó gomb (A)

A kioldó gomb a kézikeréken található. (A) Varráskor tolja a kioldógombot a (↘) állásba. Orsózáskor tolja a kioldógombot a (↙) állásba.

Nyomógomb a hátravarráshoz (B)

A hátravarrás a szélek megerősítésére szolgál. Hátravarráshoz nyomja a nyomógombot ütközésig és a lábpedált nyomja könnyedén. Engedje el a gombot és folytassa a varrást előre.

(Ha a varrógépben anygtovábbító fogakat szabályozó kar található.)

Anygtovábbító fogakat szabályzó kar (C)

A fogak leengedésével Ön szabályozhatja az anyag továbbítását. Ez gombfelvarrásnál, foltozásnál és hímzésnél lehet hasznos. Ez a szabályzó kar @, a hurokfogó-pálya fedél mögött található. A fogak leengedéséhez nyomja először előre, majd balra a kart. A kar kiengedéséhez nyomja a kart jobbra, így a fogak visszatérnek az eredeti pozíciójukba.

Polski

Pokrętko odblokowania (rys. A)

Pokrętko odblokowania znajduje się na kole napędowym. (rys. A) Podczas szycia ustaw pokrętko odblokowania w pozycji (↘). Przy nawijaniu nici na szpulkę bębienka, przesunij pokrętko odblokowania na pozycję (↙).

Dźwignia szycia wstecznego (rys. B)

Szycie wsteczne jest polecane do wzmacniania szwów. Aby wykonać szycie wsteczne, naciśnij do końca dźwignię szycia wstecznego i lekko naciśnij na pedał. Zwolnij dźwignię, aby ponownie szyc do przodu.

(kiedy maszyna jest wyposażona w dźwignię wyłączenia ząbków)

Dźwignia wyłączenia ząbków (rys. C)

Wyłączając ząbki możesz samodzielnie kontrolować podawanie tkaniny. Funkcję tę stosuje się przy przyszywaniu guzików, cerowaniu i haftowaniu. Dźwignia wyłączenia ząbków (B) znajduje się wewnątrz pokrywy hwyłacza. Aby opuścić ząbki, przesunij dźwignię do przodu, a następnie w lewo. Aby zwolnić dźwignię wyłączenia ząbków, przesunij dźwignię w prawo, a wtedy ząbki wrócą na swoje miejsce.

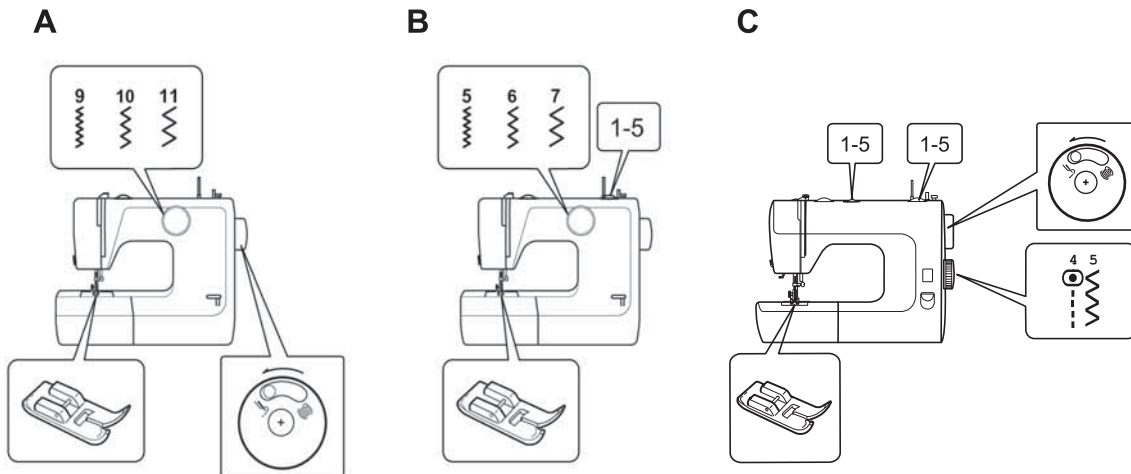

Čeština

Šítie stehu Cik-Cak

1. Presvědčte se, že spojka na ručním kolečku je přepnutá do pozice ().
2. **A** Pro model s 1 voličem nastavte **volič programu** viz (obr. **A**)

Volíč stehů	Délka stehu	Šířka stehu
č. 9	1 mm	2 mm
č.10	2 mm	3,5 mm
č.11	2,5 mm	5 mm

- B** Pro model s 2 voliči nastavte **volič programu** a **volič délky stehu** viz. (obr. **B**)

Volíč stehů	Volíč délky stehu	Šířka stehu
č. 5	1 ~ 5	2 mm
č. 6	1 ~ 5	3,5 mm
č. 7	1 ~ 5	5 mm

- C** Pro model s 3 voliči nastavte **volič programu** a **volič délky a šířky stehu** viz. (obr. **C**)

Volíč stehů	Volíč délky stehu	Volíč šířky stehu
č. 5	1 ~ 5	1 ~ 5

Při šití cik-cak stehů trochu uvolněte napětí horní nitě. Steh bude vypadat lépe.

3. Postupujte jako při šití rovného stehu.

Magyar

Cikk-cakk varrás

1. Győződjön meg róla, hogy a kézikérekén található kioldógomb a () állásban van.
2. **A** Az egygombos típusoknál az öltésminta kiválasztó gomb (**A**)

Öltésminta kiv. Gomb	Öltéshossz szab.gomb	Cikk-cakk öltésszélesség
9	1 mm	2 mm
10	2 mm	3,5 mm
11	2,5 mm	5 mm

- B** A kétgombos típusoknál az öltésminta kiválasztó gomb, öltéshossz szabályozó gomb (**B**)

Öltésminta kiv. Gomb	Öltéshossz szab. Gomb	Cikk-cakk öltésszélesség
5	1 ~ 5	2 mm
6	1 ~ 5	3,5 mm
7	1 ~ 5	5 mm

- C** A háromgombos típusoknál az öltésminta kiválasztó gomb, az öltéshossz szabályozó gomb és a cikk-cakk öltésszélesség szabályozó gomb (**C**)

Öltésminta kiv. Gomb	Öltéshossz szab. Gomb	Cikk-cakk öltésszélesség
5	1 ~ 5	1 ~ 5

Egy kicsit hagyja lazábbra a felsőszálat. A szép cikk-cakk öltésekhez kisebb szálfeszességre van szükség mint az egyenes öltésnél.

3. Kövesse az egyenes öltésnél megadott lépéseket.

Slovensky

Šítie stehu Cik-Cak

1. Presvedčte sa, že spojka na ručnom koliesku je prepnutá na pozíciu ().
2. **A** Pre Model s 1 voličom nastavte **volič programu**, ako je ná (obr. **A**)

Volíč programu	Dĺžka stehu	Šírka stehu
č. 9	1 mm	2 mm
č.10	2 mm	3,5 mm
č.11	2,5 mm	5 mm

- B** Pre Model s 2-voličmi nastavte **volič programu** a **volič dĺžky stehu** ako na (obr. **B**)

Volíč programu	Volíč dĺžky stehu	Šírka stehu
č. 5	1 ~ 5	2 mm
č. 6	1 ~ 5	3,5 mm
č. 7	1 ~ 5	5 mm

- C** Pre model s 3-voličmi nastavte **volič programu**, **volič dĺžky stehu** a **volič šířky stehu**, ako je na (obr. **C**)

Volíč programu	Volíč dĺžky stehu	Volíč šířky stehu
č. 5	1 ~ 5	1 ~ 5

Pri šití cik-cak stehu uvoľnite trochu napätie hornej nitie. Steh bude vyzerat' lepšie.

3. Postupujte ako pri šití priameho stehu.

Polski

Ścieg zygzakowy

1. Upewnij się, że pokrętko odblokowania na kole napędowym znajduje się w pozycji ().
2. **A** W przypadku pojedynczego regulatora, ustaw regulator wyboru wzoru zgodnie z (rys. **A**)

Regulator wyboru wzoru	Długość ściegu	Szerokość zygzaka
Nr. 9	1 mm	2 mm
Nr.10	2 mm	3,5 mm
Nr.11	2,5 mm	5 mm

- B** W przypadku podwójnego regulatora, ustaw regulator wyboru wzoru i regulator długości ściegu zgodnie z (rys. **B**)

Regulator wyboru wzoru	Regulator długości ściegu	Szerokość zygzaka
Nr. 5	1 ~ 5	2 mm
Nr. 6	1 ~ 5	3,5 mm
Nr. 7	1 ~ 5	5 mm

- C** W przypadku potrójnego regulatora, ustaw regulator wyboru wzoru, regulator długości ściegu i regulator szerokości ściegu zygzakowego zgodnie z (rys. **C**)

Regulator wyboru wzoru	Długość ściegu	Regulator szerokości ściegu zygzakowego
Nr. 5	1 ~ 5	1 ~ 5

Lekko zmniejsz napięcie górnej nici. Aby ścieg zygzakowy był ładniejszy, górne napięcie powinno być mniejsze niż przy ściegu prostym.

3. Wykonaj te same czynności, co przy ściegu prostym.

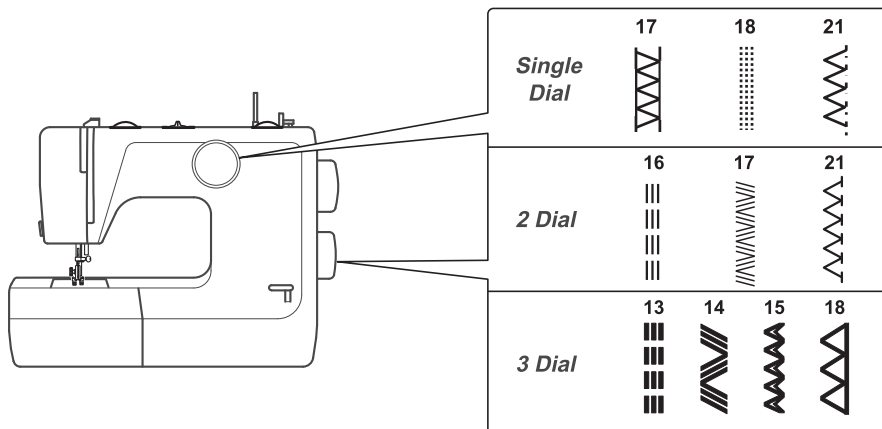
A**Čeština****Strečové stehy**

Stehy znázorněné na (obr. A) se používají při šití elastických látek nebo úpletů.

Model s 1 voličem: (17) strečový, zapošivací steh
(18) strečový, rovný steh
(21) zapošivací steh

Model s 2 voliči: (16) pružný rovný steh
(17) klikatý pružný steh
(21) dekorativní steh

Model s 3 voliči: (13) obnitkovací steh
(14) obnitkovací steh
(15) plástvový steh
(18) dekorativní steh

(Pouze model s 3 voliči) nastavte následující údaje na stroji:

Délku stehu nastavte na číslo 5.

Šířku stehu nastavte na číslo 5.

Magyar**Rugalmas öltés**

Az (A) ábrán mutatott öltések alkalmasak stretch és kötött anyagok varrására.

Egygombos típus: (17) stretch overlock
(18) egyenes stretch
(21) overlock

Kétegombos típus: (16) rugalmas egyenes öltés
(17) rugalmas cikk-cakk
(21) dekorációs öltés

Háromgombos típus: (13) rugalmas egyenesöltés
(14) rugalmas cikk-cakköltés
(15) overlock öltés
(18) díszítő öltés

(Csak a háromgombos típusokon) Ezen öltések varrásához így állítsa be a gépét:

Öltéshossz szabályzó: 5

Cikk-cakk öltésszélesség szabályzó: 5

Slovensky**Strečové stehy**

Stehy znázornené na (obr. A) sa používajú pri šití elastických látok, alebo úpletov.

Model s 1-voličom : (17) strečový obnitkovací steh
(18) strečový rovný steh
(21) obnitkovací steh

Model s 2-voličmi : (16) pružný rovný steh
(17) kľukatý pružný steh
(21) dekoratívny steh pružný

Model s 3-voličmi : (13) obnitkovací steh
(14) obnitkovací steh
(15) plástvový steh
(18) dekoratívny steh

(len pre model s 3-voličmi) nastavte nasledujúce údaje na stroji...

Dĺžku stehu nastavte na č.5

Šířku stehu nastavte na č.5

Polški**Ściegi elastyczne**

Na rys. A podano ściegi, jakie można stosować do tkanin elastycznych i dzianin.

Model z jednym regulatorem: (17) Overlockowy zamknięty
(18) Prosty potrójny
(21) Obrębiający

Model z dwoma regulatorami: (16) Ścieg potrójny prosty
(17) Ścieg potrójny zygzak
(21) Ścieg ozdobny

Model z trzema regulatorami: (13) Ścieg elastyczny prosty
(14) Ścieg elastyczny Rik-Rak
(15) Ścieg overlockowy
(18) Ścieg ozdobny

(tylko model z 3 regulatorami) Aby wykonać takie ściegi, ustaw:

Regulator długości ściegu na 5

Regulator szerokości zygzaka na 5

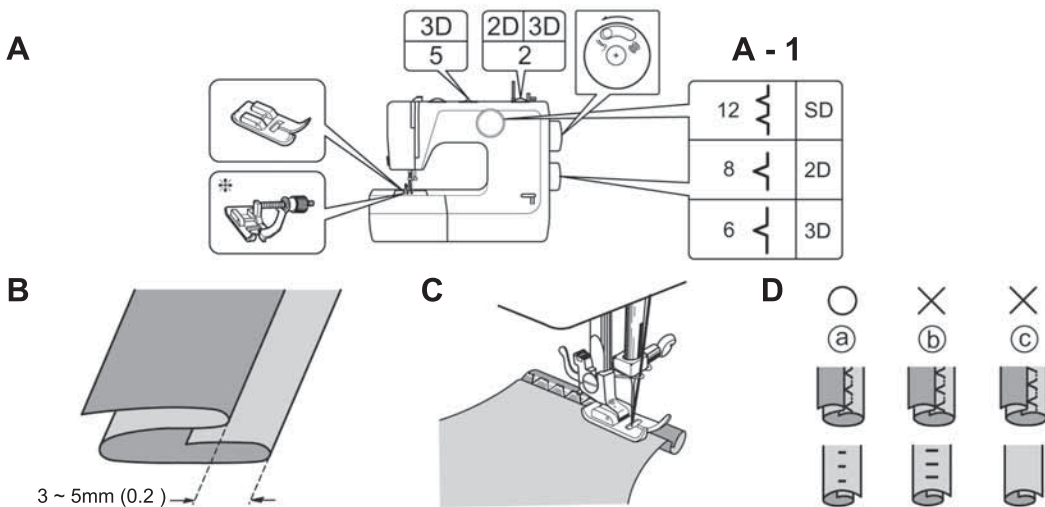

Čeština

JAK POUŽÍVAT NASTAVENÍ STEHU

Slepý steh

1. Přesvědčte se, že spojka na ručním kolečku je přepnutá na pozici ().
 2. Nastavte stroj viz. obr. A
 - 1.) **volič stehu** viz. obr. A-1
 - 2.) **(Model s 2-3 voliči)** nastavte **volič délky stehu** na číslo 2
 - 3.) **(model s 3 voliči)** nastavte **volič šířky stehu** na číslo 5
 3. Poskládejte látku viz. obr. B a vložte ji pod patku. Když chcete dosáhnout vysoké kvality, je dobré poskládanou látku před šitím přišpendlit a přežehlit.
 4. Sešívajte tak, aby rovný steh procházel pravou stranou a cik-cak steh zachytával levou stranu přehnuté látky viz. obr. C (Obr.D) a : správně sešitá látka
b : jehla příliš uhýbá doleva
c : jehla nezachytává levou stranu
- Používejte cik-cak patku základní výbava, nebo patku na slepý steh, kterou lze přibjednat.

Obnitkovací steh

Pro tenké látky:

Obnitkovací steh používáme k zabránění třepení okrajů látky.

1. Přesvědčte se, že spojka na ručním kolečku je přepnutá na pozici ().
2. **A** pro model s **1 voličem** nastavte **volič programu** dle obr. E
B pro model s **2 voliči** nastavte **volič programu** a **volič délky stehu** dle obr. F
C pro model s **3 voliči** nastavte **volič programu** a **volič délky a šířky stehu** dle obr. G
3. Látku ved'te těsně po okraji patky viz obr. H

Poznámka

Pro silný materiál (riflovina) použijte široký cik-cak steh a pro tenký materiál úzký cik-cak steh.

Používejte cik-cak patku základní výbava. Nebo lemovací patku, kterou lze přibjednat.

Slovensky

AKO POUŽÍVAŤ NASTAVENIE STEHOV

Slepý steh

1. Presvedčte sa, že spojka na ručnom koliesku je prepnutá na pozíciu ().
 2. Nastavte stroj ako je na... (obr.A)
 - 1.) **volič stehu** ako je na (obr.A-1)
 - 2.) **(pre model s 2 a 3-voličmi)** nastavte **volič dĺžky stehu** na č.2
 - 3.) **(pre model s 3-voličmi)** nastavte **volič šírky stehu** na č.5
 3. Poskladajte látku ako je znázornené na (obr.B) a vložte ju pod pätku. Ak chcete dosiahnuť vysokú kvalitu je dobré poskladanú látku pred šitím zošpendliť a přežehliť.
 4. Zošívajte tak, aby priamy steh prechádzal pravou stranou a cik-cak steh zachytával ľavú stranu prehnutej látky (obr.C) (Obr.D) a : správne zošitá látka
b : ihla moc zachádza na ľavú stranu
c : ihla nezachytáva ľavú stranu
- Používajte cik-cak pätk-základná výbava, alebo pätku na slepý steh, ktorá sa dá doobjednať.

Obšívací steh

Pre tenké látky:

Obšívací steh používame na zabránenie strapkania okraju látky.

1. Presvedčte sa, že spojka na ručnom koliesku je prepnutá na pozíciu ().
2. **A** pre model s **1-voličom** nastavte **volič programu** podľa (obr.E)
B pre model s **2-voličmi** nastavte **volič programov** a **volič dĺžky stehu** podľa (obr.F)
C pre model s **3-voličmi** nastavte **volič programov, volič dĺžky stehu** a **volič šírky stehu** podľa (obr.G)
3. Látku ved'te tesne okrajom pätky (obr.H)

Poznámka

Pre hrubý materiál (denim, riflovina) použijte široký cik-cak steh a pre tenký materiál úzky cik-cak steh.

Používajte cik-cak pätku (základná výbava), alebo obnitkovaciu pätku, ktorá sa dá doobjednať.

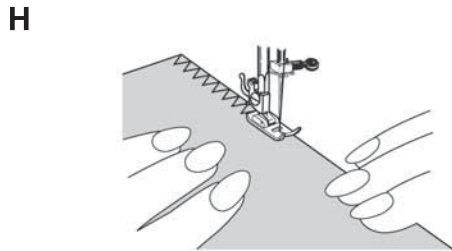
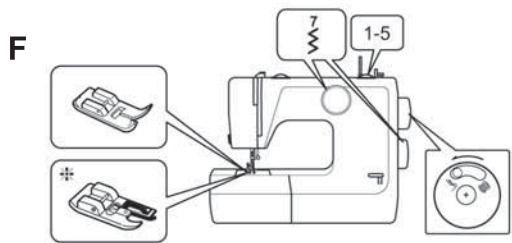
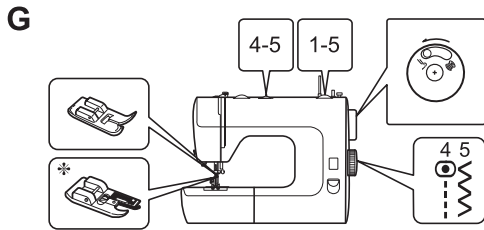
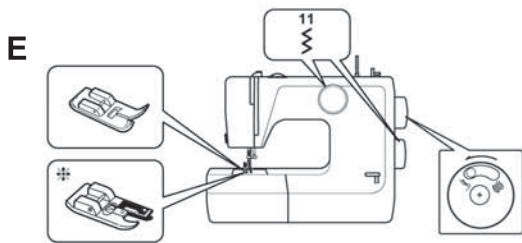

Magyar

HOGYAN HASZNÁLJUNK REJTETT ÖLTÉSEKET

Slepý steh

1. Győződjön meg róla, hogy a kézikerék kioldógombja a () állásban legyen.
2. Állítsa be a gépet a következő képpen (A):
 - 1.) Öltésminta kiválasztó gomb az (A-1) szerint
 - 2.) (csak a két és háromgombos típusokon) öltéshossz szabályzó gomb: 2
 - 3.) (csak a háromgombos típuson) cikk-cakk öltésszélesség szabályzó: 5
3. Hajtsa az anyagot a (B) ábra szerint. Tegye a varrótalp alá.
A szebb szél elérése érdekében célszerű a szegélyt feltűzni és megvasalni.
4. Varrja fel a felhajtást úgy, hogy az egyenes öltések a szélén fussanak, a cikk-cakk öltések pedig csak egy-egy szálát vegyenek föl a felhajtásból. (C)
(D): a., helyes szél
b., a tú túl sok anyagot vesz fel
c., a tú egyáltalán nem veszi fel az anyagot
Cikk-cakk varrótalpat, vagy más varrótalpat használjon (pl.vak szegőöltéshez való talpat)

Szegőzés

Vékony anyagok szegőzése

A szegőzés megvédi az anyag szélét a foszlástól.

1. Győződjön meg róla, hogy a kézikerék kioldógombja a () pozícióban van.
2. **A** Egygombos típuson: állítsa az öltésminta kiválasztó gombot az (E) ábra szerint.
B Kétgombos típuson: állítsa az öltésminta kiválasztó gombot és az öltéshossz szabályzót a (F) ábra szerint.
C A háromgombos típuson állítsa az öltésminta kiválasztó, öltéshossz szabályzó és a cikk-cakk öltésszélesség szabályzó gombokat a (G) ábra szerint.
3. Tegye az anyagot a varrótalp alá úgy, hogy az anyag széle a varrótalp széléhez érjen (H)

Figyelem!

Vastag anyagok esetében (főként farmer esetében) használjon széles cikk- cakk öltést, vékony anyagok esetén használjon keskeny cikk- cakk öltést. Használjon cikk-cakk varrótalpat vagy más talpat (pl. szegőző talpat)

Polski

JAK ZASTOSOWAĆ USTAWIONE FABRYCZNIĘ ŚCIEGI

Ścieg kryty

1. Upewnij się, że pokrętko odblokowania na kole napędowym znajduje się w pozycji ().
2. Ustaw (rys. A):
 - 1.) **regulator wyboru wzoru** zgodnie z rys. A-1
 - 2.) (tylko dla modelu z 2 i 3 regulatorami), **regulator długości ściegu** na 2
 - 3.) (tylko dla modelu z 3 regulatorami) **regulator szerokości zygzaka** na 5
3. Złóż materiał w sposób pokazany na (rys. B). Włóż go pod stopkę dociskową.
Aby ścieg był ładniejszy, zaleca się spiąć go szpilkami i zaprasować przed rozpoczęciem szycia.
4. Przeszyj zakładkę tak, aby ściegi proste znajdowały się na krawędzi zakładki, a zygzak zaledwie chwytał jedną lub dwie nici zakładki (rys. C)
(rys.D) a : Poprawny szew
b : Igła chwyta zbyt dużo krawędzi zakładki
c : Igła w ogóle nie chwyta krawędzi zakładki
Użyj stopki do zygzaka lub innej dodatkowej (stopki do ściegu krytego).

Obrębianie

Cienkie materiały:

Dzięki obrębieniu krawędzi tkaniny nie strzępi się.

1. Upewnij się, że pokrętko odblokowania na kole napędowym znajduje się w pozycji ().
2. **A** Przy modelu z 1 regulatorem, ustaw regulator wyboru ściegu jak na rys. E.
B Przy modelu z 2 regulatorami, ustaw regulator wyboru ściegu i regulator długości ściegu jak na rys. F.
C Przy modelu z 3 regulatorami, ustaw regulator wyboru ściegu, regulator długości ściegu i regulator szerokości zygzaka jak na rys. G
3. Szij tak, aby wszystkie szwy po prawej stronie szły równo wzdłuż linii krawędzi tkaniny (rys. H)

UWAGA:

Przy grubych tkaninach (w szczególności denim) użyj szerokiego zygzaka, a przy cienkich wąskiego. Użyj stopki do zygzaka lub innej dodatkowej (stopki do obrębiania).

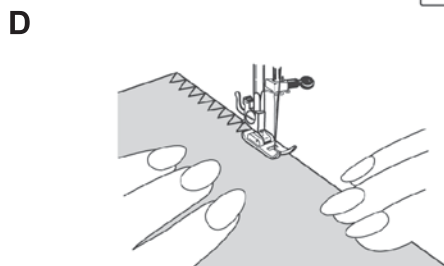
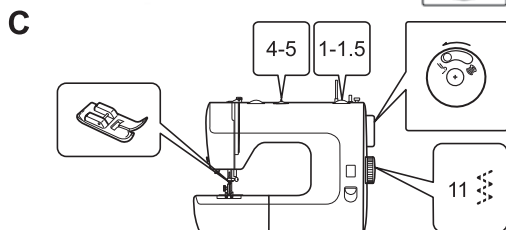
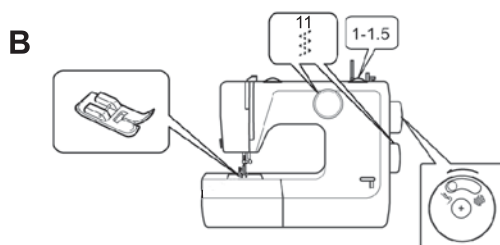
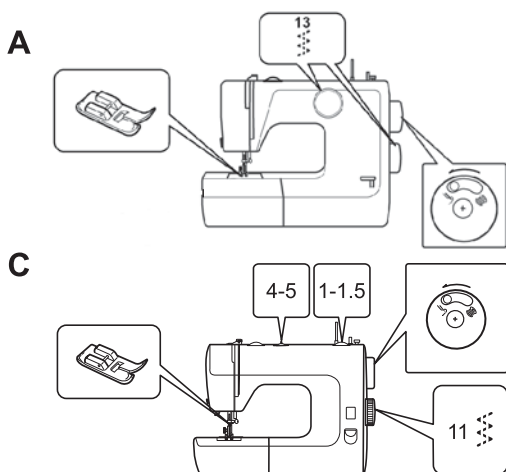

Čeština

Obšívací steh

Pro tlusté a elastické látky:

Obšívací steh používáme k zabránění třepení okrajů látky.

1. Přesvědčte se, že spojka na ručním kolečku je přepnuta na pozici (↕).
2. **A** pro model s **1 voličem** nastavte **volič programu** dle obr. **A**
B pro model s **2 voliči** nastavte **volič programu a volič délky stehu** dle obr. **B**
C pro model s **3 voliči** nastavte **volič programu a volič délky a šířky stehu** dle obr. **C**
3. Látku ved'te těsně po okraji patky viz obr. **D**

Používejte cik-cak patku základní výbavy.

Obnitkovací steh

1. Přesvědčte se, že spojka na ručním kolečku je přepnuta na pozici (↕).
2. Nastavte stroj viz. obr. **E**
 - 1.) **volič stehu** viz. obr. **E-1**
 - 2.) **pro model s 2-3 voliči** nastavte **volič délky stehu** na číslo 5
 - 3.) **pro model s 3 voliči** nastavte **volič šířky stehu** na číslo 5.
3. Spojené látky lícní stranou ved'te těsně okrajem pod patkou (obr. **F**)

Poznámka

Aby jste zabránili třepení okraje látky, sešívajte tak, aby steh lemoval okraj látky.
Obnitkovací steh se používá k obroubení šitého materiálu.

Používejte cik-cak patku základní výbavy, nebo lemovací patku, kterou lze přiohlednat.

Slovensky

Obšívací steh

Pre hrubé a elastické látky:

Obšívací steh používame k zabráneniu strapkania okraju látky.

1. Presvedčte sa, že spojka na ručnom koliesku je prepnutá na pozíciu (↕).
2. **A** pre model s **1-voličom** nastavte **volič programov** podľa (obr. **A**)
B pre model s **2-voličmi** nastavte **volič programov a volič dĺžky stehu** podľa (obr. **B**)
C pre model s **3-voličmi** nastavte **volič programov, volič dĺžky stehu a volič šírky stehu** podľa (obr. **C**)
3. Látku ved'te pod pätkou tesne jej okrajom (obr. **D**)

Používajte cik-cak pätku (základná výbava)

Obnitkovací steh

1. Presvedčte sa, že spojka na ručnom koliesku je prepnutá na pozíciu (↕).
2. Nastavte stroj ako je na... (obr. **E**)
 - 1.) **volič stehu** ako je na (obr. **E-1**)
 - 2.) **(pre model s 2 a 3-voličmi)** nastavte **volič dĺžky stehu** na č. 5
 - 3.) **(pre model s 3-voličmi)** nastavte **volič šírky stehu** na č. 5
3. Spojené látky lícnou stranou ved'te pod pätkou tesne jej okrajom (obr. **F**)

Poznámka

Aby ste zabránili strapkaniu okraja látky zošívajte tak, aby steh bol previazaný na okraji látky.
Obnitkovací steh sa používa k obroubeniu šitého materiálu.

Používajte cik-cak pätku (základná výbava), alebo obnitkovaciu pätku, ktorá sa dá doobjednať.

E

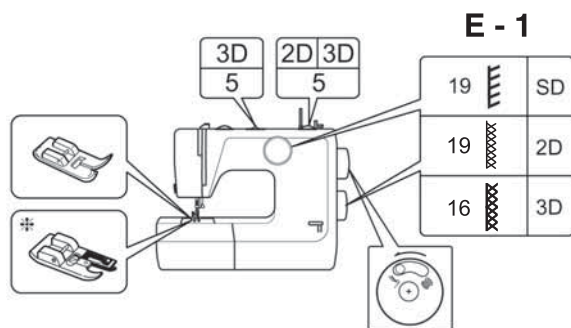

F

SD

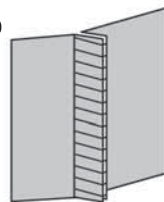

2D, 3D

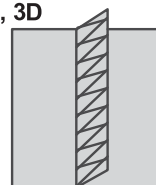

Magyar

Szegőzés

Vastag, rugalmas ill. vékony anyagok szegőzése:

A szegőzés megóvjja az anyagot a foszlástól.

1. Győződjön meg róla, hogy a kézikerek kioldógombja a (♣) állásban van.
2. **A** Egygombos típuson állítsa az öltésminta kiválasztó gombot az (A) ábra szerint
B Kétegombos típuson állítsa az öltésminta kiválasztó gombot és az öltéshossz szabályzót a (B) ábra szerint
C Háromgombos típuson az öltésminta kiválasztó, öltéshossz szabályzó és a cikk-cakk öltésszélesség szabályzó gombot a (C) ábra szerint.
3. Tegye az anyagot a varrótalpat alá úgy, hogy az anyag széle a varrótalpat szélénél legyen. (D)

Használjon cikk-cakk varrótalpat

Overlock

1. Győződjön meg róla, hogy a kézikerek kioldógombja a (♣) pozícióban van.
2. Állítsa be a gépét az (E) ábra szerint
 - (1) Öltésminta kiválasztó gomb az (E-1) ábra szerint.
 - (2) A két és háromgombos modellek esetében az öltéshossz szabályzót tegye 5-re.
 - (3) (csak a háromgombos modelleken) cikk-cakk öltésszélesség szabályzó gomb 5-re
3. Illessze össze a két anyagot a megfelelő oldalakkal, és varrja össze. (F)

Figyelem!

A fosztlás megelőzése érdekében úgy szegőzzön, hogy a jobb oldali öltések az anyagszélen kívül essenek.

Overlock öltéseket használjon az overlockhoz. Használjon cikk-cakk vagy szegőző varrótalpat.

Polski

Obrębianie

Materiały cienkie i elastyczne lub bardzo delikatne: Dzięki obrębieniu krawędź tkaniny nie strzępi się.

1. Upewnij się, że pokrętko odblokowania na kolenapędowym znajduje się w pozycji (♣).
2. **A** Przy modelu z 1 regulatorem, **ustaw regulator wyboru ściegu** jak na rys. A.
B Przy modelu z 2 regulatorami, **ustaw regulator wyboru ściegu i regulator długości ściegu** jak na rys. B.
C Przy modelu z 3 regulatorami, **ustaw regulator wyboru ściegu, regulator długości ściegu i regulator szerokości zygzaka** jak na rys. C.
3. Szyj tak, aby wszystkie szwy po prawej stronie szły równo wzdłuż linii krawędzi tkaniny (rys. D)

Użyj stopki do zygzaka.

Overlock

1. Upewnij się, że pokrętko odblokowania na kole napędowym znajduje się w pozycji (♣).
2. Ustaw (rys. E):
 - 1.) **Regulator wyboru ściegu** zgodnie z rys. E-1
 - 2.) (tylko dla modelu z 2 i 3 regulatorami), **regulator długości ściegu** na 5
 - 3.) (tylko dla modelu z 3 regulatorami) **regulator szerokości zygzaka** na 5
3. Złóż razem dwa kawałki tkaniny prawymi stronami do siebie i szyj. (rys. F)

UWAGA:

Aby krawędzie się nie strzępiły, szyj tak, aby ściegi po prawej stronie wychodziły poza krawędź tkaniny. Ściegi overlockowe można stosować do obrębienia.

Użyj stopki do zygzaka lub innej dodatkowej (Stopki do obrębienia).

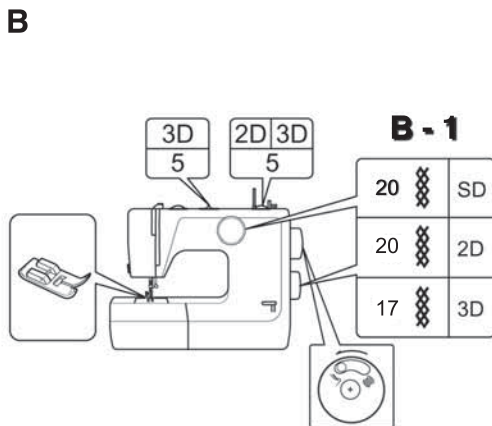
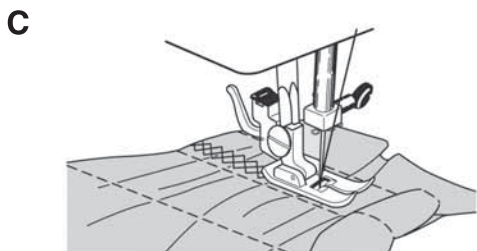
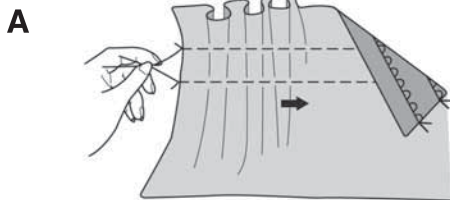

Čeština

Řasící steh

1. Přesvědčte se, že spojka na ručním kolečku je přepnutá do pozice (↙).
2. Přešijte dvakrát rovným stehem uvolněnou horní nití. Na konci stehů udělejte uzlíky.
3. Zatažením za druhý konec docílíte zřasení látky (obr. A)
4. Nastavte stroj viz. obr. B
 - 1.) **volič stehu** viz. obr. B-1
 - 2.) (**model s 2-3 voliči**) nastavte **volič délky stehu** na číslo 5
 - 3.) (**model s 3 voliči**) nastavte **volič šířky stehu** na číslo 5
5. Přes zřasenou část látky, mezi pomocnými stehy, šijte řasící steh (obr. C)
6. Vypárejte dva pomocné stehy.

Slovensky

Zmršťovací steh

1. Presvedčte sa, že spojka na ručnom koliesku je prepnutá na pozíciu (↙).
2. Prešite dva krát rovným stehom s uvolnenou hornou niťou. Nakonci stehov urobte uzlíky.
3. Potiahnutím druhých koncov zriete látku podľa potreby. (obr. A)
4. Nastavte stroj ako je na... (obr. B)
 - 1.) **volič stehu** ako je na (obr. B-1)
 - 2.) (**pre model s 2 a 3-voličmi**) nastavte **volič dĺžky stehu** na č.5
 - 3.) (**pre model s 3-voličmi**) nastavte **volič šířky stehu** na č.5
5. Cez zriadenú časť látky medzi pomocnými stehmi šite zmršťovací steh (obr. C)
6. Vypárajte dva pomocné stehy.

Magyar

Darázsolás

1. Győződjön meg róla, hogy a kézikeréken lévő kioldó gomb a (↙) pozícióban van..
2. Varrjon két vonalat nagyon laza szálfeszességgel. Tegyén csomókat a végére.(hosszú öltés)
3. Húzza az anyagot a csomók irányába, miközben a tartsa a szál másik végét.
4. Állítsa be a gépet a (B) ábra szerint.
 - 1.) öltésminta kiválsztó gomb a (B) ábra szerint.
 - 2.) (csak a két-és háromgombos modelleken) öltéshossz szabályzó gomb: 5.
 - 3.) (csak a háromgombos modelleken) cikk-cakk öltésszélesség szabályzó gomb: 5.
5. Az összehúzott részen varrjon darázsoló öltésekkel két egyenes varrás között.(C)
6. Darázsolás után távolítsa el az egyenes varrásokat.

Polski

Ozdabianie szachownicą

1. Upewnij się, że pokrętło odblokowania na kole napędowym znajduje się w pozycji (↙).
2. Zmniejszając naprężenie górnej nici przesyj dwie proste linie. Na jednym końcu tkaniny zrób na niciach supełki. (Długi ścieg)
3. Przytrzymując drugi koniec nici dolnej wykonaj plisy marszcząc materiał w kierunku supełków. (rys. A)
4. Ustaw maszynę jak na rys. B:
 - 1.) **Regulator wyboru ściegu** jak na rys. B-1
 - 2.) (tylko dla modelu z 2 i 3 regulatorami) **regulator długości ściegu** ustaw na 5
 - 3.) (tylko dla modelu z 3 regulatorami) **regulator szerokości zygzaka** ustaw na 5
5. Szij szachownicę na plisach między dwoma rzędami szwów prostych. (rys. C)
6. Po skończeniu proste szwy wyciągnij.

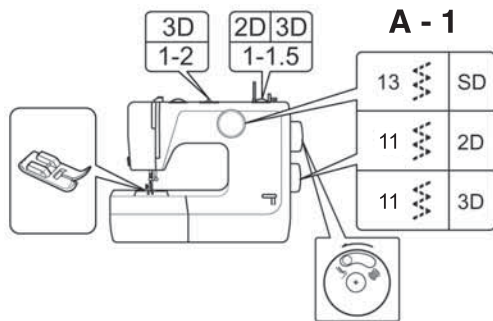
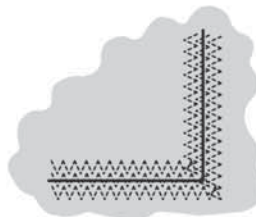
A**B****C****Čeština****Opravy, záplatování**

1. Přesvědčte se, že spojka na ručním kolečku je přepnutá do pozice (↕).
2. Nastavte stroj viz. obr. **A**
 - 1.) **volič stehu** viz. obr. **A-1**
 - 2.) **(model s 2-3 voliči)** nastavte **volič délky stehu** na číslo 1-1,5
 - 3.) **(model s 3 voliči)** nastavte **volič šířky stehu** na číslo 1-2
3. Podložte poškozené místo záplatou. Přešijte na lící straně poškozené místo.
4. Záplatu na rubové straně ostříhnete okolo stehu (obr. B)

Oprava díry (obr. C)

Stroj nastavte jako při opravách. Sešijte nejprve roztržený roh. Potom přešijte ještě jednou z rubové a z lící strany.

Slovensky**Plátanie**

1. Presvedčte sa, že spojka na ručnom koliesku je prepnutá na pozíciu (↕).
2. Nastavte stroj ako je na... (obr. **A**)
 - 1.) **volič stehu** ako je na (obr. **A-1**)
 - 2.) **(pre model s 2 a 3-voličmi)** nastavte **volič dĺžky stehu** na č. 1-1,5
 - 3.) **(pre model s 3-voličmi)** nastavte **volič šířky stehu** na č. 1-2
3. Podložte poškozené miesto záplatou. Prešite na lícnej strane poškozené miesto.
4. Záplatu na rubovej strane ostrihnete okolo stehu. (obr. B)

Plátanie diery

Stroj nastavte rovnako, ako pri plátaní. Zošijte spolu najprv roztrhnutý roh. Potom prešite ešte raz z rubovej a potom lícnej strany.

Magyar**Foltozás**

1. Győződjön meg róla, hogy a kézikerek kioldógombja a (↕) pozícióban van.
2. 1. Állítsa be a gépet az **(A)** ábra szerint
 - 1.) Öltésminta kiválasztó gomb a **(A)** ábra szerint
 - 2.) (csak a két és háromgombos modelleken) öltéshossz szabályzó gomb: 1-5.
 - 3.) (csak a háromgombos modelleken) : cikkszám öltésszélesség szabályzó gomb 1-2 között.
3. Helyezze a foltot az anyagra. Varrjon a folt jobb oldalán.
4. Vágja le az elhasznált anyagot a varrás széléhez közel az anyag viszályáról. **(B)**

Hasadás foltozása (C)

Állítsa be a gépet az előbbi leírás szerint. Varrja össze az anyagot a hasadás mentén. Aztán varrjon még egy vonalban az anyag színén és viszályán. A foltozás megerősítésére tehet egy darab anyagot a varrás alá.

Polski**Naszywanie łaty**

1. Upewnij się, że pokrętło odblokowania na kole napędowym znajduje się w pozycji (↕).
2. Ustaw maszynę jak na rys. **A**
 - 1.) **Regulator wyboru ściegu** jak na rys. **A-1**
 - 2.) (tylko dla modelu z 2 i 3 regulatorami) **regulator długości ściegu** między 1 1,5
 - 3.) (tylko dla modelu z 3 regulatorami) **regulator szerokości zygzaka** między 1 2
3. Zakryj łatą zniszczoną część tkaniny. Szuj na prawej stronie wzdłuż krawędzi łaty.
4. Na lewej stronie tkaniny utnij rozdartą część wzdłuż szwu. (rys. **B**)

Zszywanie rozdarcia (rys. C)

Ustaw maszynę tak jak do naszywania łaty. Najpierw zszyj razem rozdarte krawędzie. Następnie wykonaj jeszcze jeden szew po obu stronach tkaniny.

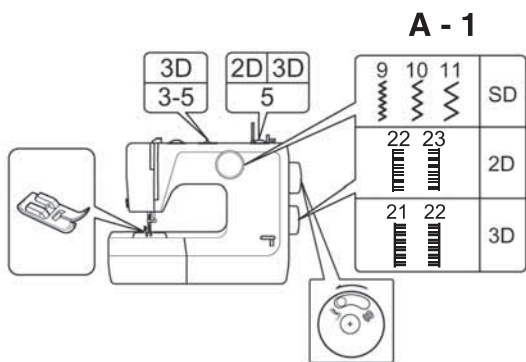
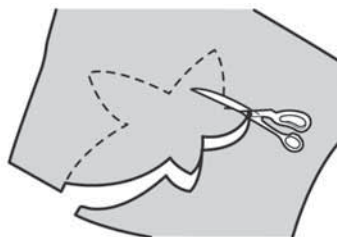
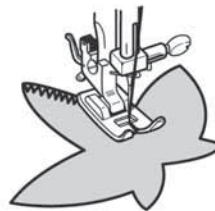
A**B****C****Čeština****Aplikace**

1. Přesvědčte se, že je spojka na ručním kolečku přepnutá do polohy (↕).
2. Nastavte stroj viz. obr. A
 - 1.) **volič stehu** viz. obr. A-1
 - 2.) **(model s 2-3 voliči)** nastavte volič délky stehu na číslo 5
 - 3.) **(model s 3 voliči)** nastavte volič šířky stehu na číslo 3-4
3. Nakreslete si obrázek na aplikaci a vystříhnete ji (obr. B)
4. Přistehujte, nebo přichyťte ji na místo, kam ji chcete našít
5. Přišijte ji opatrně kolem dokola aplikačním stehem (obr. C)

Změna směru šití v rohoch, nebo v malých obloucích: Zastavte stroj tak, aby jehla zůstala zapíchnutá v látce.

Zdvihněte patku a látku pootočte do požadovaného směru. Patku vraťte zpět a pokračujte v šití.

Magyar**Aplikáció**

1. Győződjön meg róla, hogy a kézikérekben lévő kioldógomb a (↕) állásban van.
2. állítsa be a gépet az (A) ábra szerint
 - 1.) Öltés minta kiválasztó gomb az (A-1) ábra szerint.
 - 2.) (csak a kétgombos modelleken) öltéshossz szabályzó 5 között.
 - 3.) (csak a háromgombos modelleken) öltéshossz szabályzó 5 között.
 - 3.) (csak a háromgombos modellen) cikk-cakk öltésszélesség beállító 3-5 között.
3. Rajzolja rá az anyagra az aplikációt és vágja ki. (B)
4. Tegyén stabilizálót a minta alá és fércelje vagy tűzze az anyagra.
5. Óvatosan varrja körbe a minta szélét. (C)

Varrásirány megváltoztatásakor ill. nagyon kicsi körök varrásánál: Állítsa meg a gépet úgy, hogy a tű éppen a minta szélénél legyen. Emelje fel a varrótalpat és fordítson az anyagon. Engedje le a varrótalpat és folytassa a varrást.

Slovensky**Aplikácie**

1. Presvedčte sa, že spojka na ručnom koliesku je prepnutá na pozíciu (↕).
2. Nastavte stroj ako je na... (obr. A)
 - 1.) **volič stehu** ako je na (obr. A-1)
 - 2.) **(pre model s 2 a 3-voličmi)** nastavte **volič dĺžky stehu** na č. 5
 - 3.) **(pre model s 3-voličmi)** nastavte **volič šírky stehu** na č. 3-5
3. Nakreslite si obrázok na aplikáciu a vystrihnite ju (obr. B)
4. Pristehujte, alebo prichyťte ju špendlíkmi na miesto kam ju chcete našiť.
5. Prišijte ju opatrne dookola aplikačným stehom. (obr. C)

Zmena smeru šitia v rohoch, alebo malých oblúkoch: Zastavte stroj, aby ihla ostala vpíchnutá v látke.

Zdvihnite pätku a látku pootočte do požadovaného smeru. Pätku vráťte späť a pokračujte v šití.

Polski**Aplikacje**

1. Upewnij się, że pokrętło odblokowania na kole napędowym znajduje się w pozycji (↕).
 2. Ustaw maszynę jak na rys. A
 - 1.) **Regulator wyboru ściegu** jak na rys. A-1
 - 2.) (tylko dla modelu z 2 regulatorami) **regulator długości ściegu** między 5 (tylko dla modelu z 3 regulatorami) **regulator długości ściegu** między 5
 - 3.) (tylko dla modelu z 3 regulatorami) **regulator szerokości zygzaka** między 3-5
 3. Na tkaninie narysuj wzór aplikacji i wytnij go. (rys. B)
 4. Pod tkaninę podłóż stabilizator, a następnie w wybranym miejscu przyfastrygij lub przypnij szpilkami wycięty wzór aplikacji.
 5. Szyj dokładnie wzdłuż krawędzi wyciętego wzoru. (rys. C)
- Aby zmienić kierunek przy narożach lub aby wykonać małe kółka: Zatrzymaj maszynę tak, aby igła znajdowała się tuż obok krawędzi aplikacji. Podnieś stopkę dociskową i przekręć tkaninę. Opuść stopkę i kontynuuj szycie.*

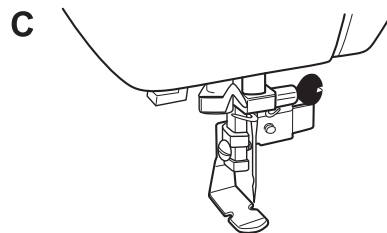
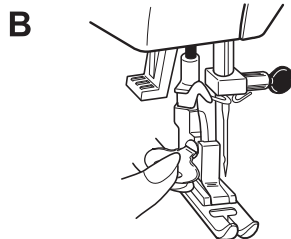
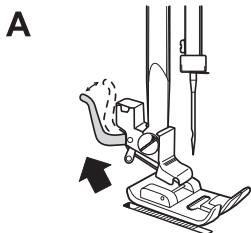

D
Česky: Paspulková/Zipová patka
Slovensky: Paspulková/Zipsová päťka

E
Česky: Paspulka
Slovensky: Paspulka

F
Česky: přešijte látku vedle paspulky
Slovensky: prešite látku vedľa paspulky

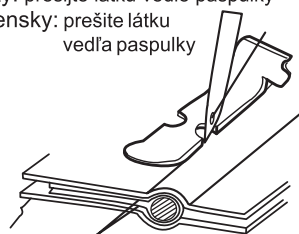
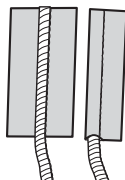
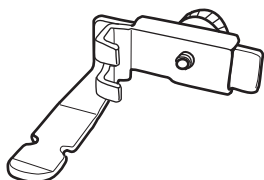

Čeština

Paspulková / Zipová patka

Tato zipová patka se používá na šití zipů, ale můžete ji použít i na šití paspulky (dutinky).

Na šití paspulky si nastavte rovný steh s délkou stehu 2,5 (středně dlouhý steh).

Výměna patky

Upozornění: Při výměně patky musí být stroj vždy vypnutý. Jehla šicího stroje je ostrá a při manipulaci může dojít k úrazu. Při výměně patky postupujte opatrně, případně v průběhu výměny patky vymontujte jehlu.

Vypněte stroj.

- A. Zvedněte patku do horní polohy.
- B. Otáčením ručního kola k sobě zvedněte jehlu do horní polohy.
- C. Zatláčte na páčku držáku rychloupínače patky a sundejte patku (obr.A).
- D. Šroubovákem odšroubujte a sundejte rychloupínací držák patky (obr.B).
- E. Na jehelní tyč nasuňte zipovou patku (obr.C).
- F. Přišroubujte ji na jehelní tyč.
- G. Povolte šroub patky na její zadní straně a nastavte patku na levou nebo pravou stranu jehly. Šroub dotáhněte.
- H. Po ukončení šití se zipovou patkou:
 - 1) Vypněte stroj.
 - 2) Jehlu a patku zvedněte do horní polohy.
 - 3) Šroubovákem povolte šroubek patky.
 - 4) Vyndejte zipovou patku.
 - 5) Nasaďte zpět držák patky a šroubek dotáhněte.
 - 6) Do držáku patky zasuňte zpět základní patku.

Šití zipu

Při šití zipu postupujte podle návodu na šití, který jste dostali ke stroji.

Šití paspulky (dutinky).

- Paspulku si odstříhnete delší, než jakou budete všívat.
- Na látku si vyznačte čáru, kde budete paspulku všívat.
- Pomocí špendlíků si přichyťte paspulku k základní (spodní) látce podél vyznačené čáry.
- Přišpendlete horní látku.
- Šijte podél čáry tak, aby paspulka byla všitá co nejvíce mezi dvě látky.
- Po zašití obraťte látku na lícovou stranu.

POZNÁMKA: Jestliže všíváte paspulku do švu, přešijte látku ještě jednou vedle paspulky z vrchní strany látky.

Slovensky

Paspulková / Zipsová päťka

Táto zipsová päťka sa používa na šitie zipsov, ale môžete ju použiť i na šitie paspulky (dutinky).

Na šitie paspulky si nastavte rovný steh na dĺžku stehu 2,5 (stredne dlhý steh).

Výmena päťky

Upozornenie: Pri výmene päťky musí byť stroj vždy vypnutý. Ihla šijacieho stroja je ostrá a pri manipulácii môže dôjsť k úrazu. Pri výmene päťky postupujte opatrne, prípadne v priebehu výmeny päťky vymontujte ihlu.

Vypnete stroj.

- A. Zdvihnute päťku do hornej polohy.
- B. Otáčaním ručného kolesa k sebe zdvihnete ihlu do hornej polohy.
- C. Zatláčte na páčku držaka rýchloupínača päťky a päťku dajte dole (obr.A).
- D. Šrobovákem odskrutkujte a dajte dole aj rýchloupínací držák päťky (obr.B).
- E. Na päťkovú tyč nasuňte zipovú päťku (obr.C).
- F. Priskrutkujte ju.
- G. Povoľte skrutku päťky na jej zadnej strane a nastavte päťku na ľavú, alebo pravú stranu ihly. Skrutku dotiahnite.
- H. Po ukončení šitia so zipovou pätkou:
 - 1) Vypnite stroj.
 - 2) Ihlu a päťku zdvihnite do hornej polohy.
 - 3) Skrutkovačom povolte skrutku päťky.
 - 4) Zipovú päťku dajte dole.
 - 5) Nasaďte späť držák päťky a skrutku dotiahnite.
 - 6) Do držaka päťky zasuňte späť základnú päťku.

Šitie zipsu

Pri šití zipsu postupujte podľa návodu na šitie, ktorý ste dostali ku stroju.

Šitie paspulky (dutinky).

- Paspulku si odstrihnete dlhšiu, akú budete všívať.
- Na látku si vyznačte čiaru, kde budete paspulku všívať.
- Pomocou špendlíka si prichyťte paspulku k základnej (spodnej) látke pozdĺž vyznačenej čiarly.
- Přišpendlite hornú látku.
- Šite pozdĺž čiarly tak, aby paspulka bola všitá čo najviac medzi dve látky.
- Po zašití obraťte látku na lícovú stranu.

POZNÁMKA: Ak všívate paspulku do šviku, prešite látku ešte raz vedľa paspulky z vrchnej strany látky.

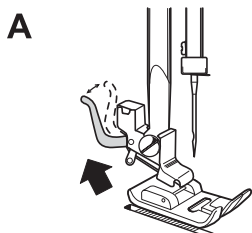

A
Magyar: Zsinór és cippzár varrótalpat
Polski: Stopka do zamków / lamówek

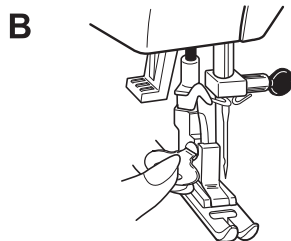

B
Magyar: Zsinór bevarrása
Polski: Kordonek do lamówki

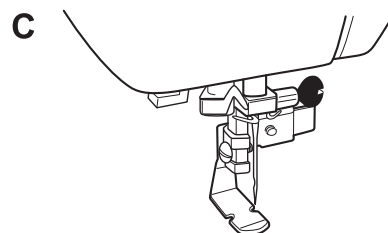

C
Magyar: Szélvarrás
Polski: Przeszywanie po linii szwu

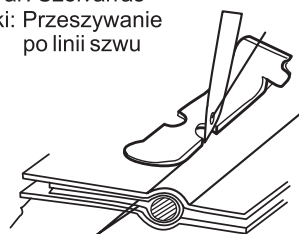
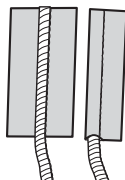
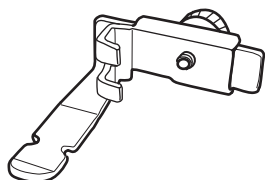

Magyar

Zsinór- és cippzár varrótalpat

Zsinór- és cippzár bevarrásához használható.
Ilyenkor a beállított öltés, 2,5-es egyenes öltés legyen.

A nyomótalpat cseréje

Áramtalanítsa a varrógépet, a csere megkezdése előtt.
Vigyázzon mert a varrógéptű éles, hegyes és sérülést okozhat a talpcsere során. Biztonsági óvintézkedésként érdemes lehet a tűt eltávolítani a talpcsere előtt.

Áramtalanítsa varrógépét.

- A. Emelje fel a nyomótalpat.
- B. Emelje a tűt legmagasabb állásába a kézikerek magafelé forgatásával.
- C. A talprögzítőt oldja ki a talp levételéhez (A.ábra)
- D. A túlemez csavarhúzóval használva csavarozza ki a talprögzítő csavarját és vegye le a nyomórúdról.(B)
- E. Helyezze fel a zsinórvarró/cippzárvarró talpat a nyomórúdra hátulról előre tolva.
- F. A túlemez csavarhúzóval húzza meg az új talp rögzítőcsavarját.
- G. Attól függően, hogy a cippzár/zsinór melyik oldalán szándékozik varrni, tolja a talpat a tú jobb vagy bal oldalára. Rögzítése a hátsó állítócsavar segítségével történik.
- H. Amikor befejezte a varrást a zsinór/ cippzárbevarró talppal,
 1. Áramtalanítsa a varrógépet.
 2. A varrótalpat legyen legmagasabb állásban.
 3. A túlemez csavarhúzóval lazítsa ki a a varrótalpat rögzítőcsavarját.
 4. Vegye le a zsinór/zippzár varrótalpat.
 5. Állítsa be a nyomórúdat, szorítsa meg a talp rögzítőcsavarját.
 6. Pattintsza fel az általános varrótalpat.

Cippzár bevarrása

Kérjük keresse meg a használati útmutatóban, vagy a DVD-n, videó.

Zsinór bevarrása

Vágja az anyagot olyan szélesre, hogy az a zsinórt és a szegélyt is betakarja. Jelölje meg a szegély vonalát az anyagon. Tűzze le és fércelje meg az anyagot benne a zsinórral a szegély mentén.
Ehhez tűzze oda és fércelje le a darab hátoldalát is.
Varrja le a szegélyt a zsinórhoz olyan közel, amilyen közel csak lehet. Tisztázza el, és ollóval egyenesítse le a végeket. Fordítsa ki az elkészült darabot.

Figyelem: ha a zsinórt egy szegélybe varrja bele, közelebb varrjon a zsinórhoz, hogy ez a varrás eltakarja az elsőt.

* A zsinórozó/cippzárbevarró talp opcionális tartozék

Polski

Stopka do zamków / lamówek Stopkę taką wykorzystuje się przy wszywaniu zamka, a także przy wykonywaniu i naszywaniu lamówek. Użyj ściegu prostego, standardowo ustaw długość ściegu na 2,5 (średnia długość ściegu)

Zmiana stopki

UWAGA: Przed zmianą stopki dociskowej wyłącz maszynę z prądu. Igła w maszynie do szycia jest przedmiotem ostrym, którym można się zranić. Należy zachować ostrożność przy zmianie stopki dociskowej. Przy zmianie stopki, dla bezpieczeństwa, wskazane jest zdjęcie igły.
Wyłącz zasilanie.

- A. Zwolnij stopkę dociskową.
- B. Obracając do siebie koło napędowe podnieś igłę maksymalnie do góry.
- C. Podnieś dźwignię i zdejmij stopkę (rys. A)
- D. Aby poluzować śrubę uchwyty stopki dociskowej, użyj śrubokręta do płytki ściegowej, wyjmij uchwyt stopki z uchwyty igły. (rys. B)
- E. Załóż stopkę do zamków / lamówek na uchwyt igły, od tyłu do przodu.
- F. Dokręć śrubę stopki dociskowej przy użyciu śrubokręta do płytki ściegowej.
- G. Poluzuj śrubę regulacyjną i przesuń palec na lewą lub prawą stronę igły, w zależności od potrzeby, dokręć śrubę regulacyjną, aby zamocować palec na miejscu.
- H. Po wykorzystaniu stopki do zamków / lamówek należy wykonać następujące czynności:
 - 1) odłączyć maszynę od źródła zasilania.
 - 2) igła i stopka dociskowa muszą być podniesione.
 - 3) śrubokrętem do płytki ściegowej poluzować śrubę stopki dociskowej.
 - 4) zdejść stopkę do zamków / lamówek.
 - 5) ustawić pręt / uchwyt stopki dociskowej i dokręcić śrubę stopki dociskowej.
 - 6) założyć stopkę standardową.

Wszywanie zamka Skorzystaj z instrukcji obsługi oraz wskazówek znajdujących się na płycie DVD / kasecie Video.

Naszywanie Lamówki

- Wytnij paski na tyle szerokie, aby przykryć kordonek lamówki oraz naddatek szwu.
- Zaznacz linię szwu na tkaninie.
- Za pomocą szpilek, przypnij do tkaniny pasek i kordonek lamówki, a następnie zafastryguj wzdłuż linii szwu.
- Przypnij szpilkami i zafastryguj tkaninę spodnią.
- Przeszywaj po linii szwu, jak najbliższej rdzenia lamówki. Wyglądź i utnij naddatek szwu.
- Obróć tkaninę na prawą stronę.

UWAGA: Przy wykonywaniu lamówki i jej naszywaniu na szew, należy przesywać bliżej kordonka, aby przykryć I rząd ściegu (ścieg lamówki).

* Stopka do lamówek / zamków stanowi wyposażenie dodatkowe.

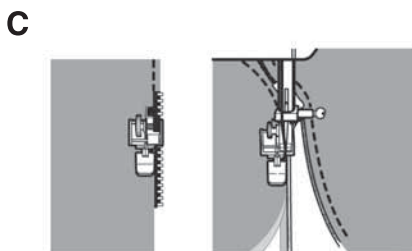
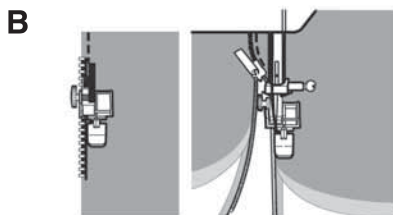
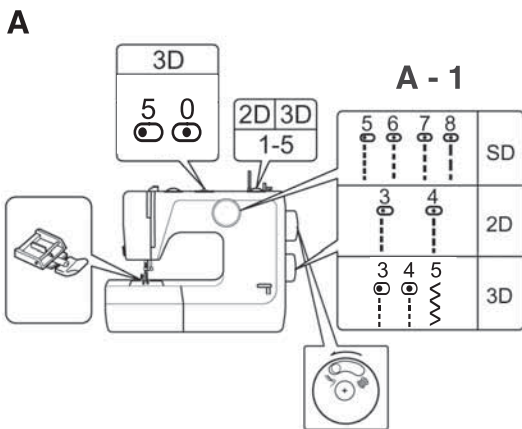

Čeština

Šití zipu

1. Přesvědčte se, že je spojka na ručním kolečku přepnutá do polohy (☑).
2. Nastavte stroj viz. obr. **A**
 - 1.) **volič stehu** viz. obr. A-1
 - 2.) **(model s 2-3 voliči)** nastavte volič délky stehu na číslo 1-5
 - 3.) **(model s 3 voliči)** nastavte volič šířky stehu na číslo 0
3. Založte zipovou patku na pravou stranu jehly. Šijte pravou stranu zipu. Látku ved'te Opatrně tak, aby zoubky na pravé straně procházely těsně podél pravé strany patky (obr. **B**)
4. Přistehujte, nebo přichyťte ji na místo, kam ji chcete našít
5. Přeložte zipovou patku na levou stranu jehly. Šijte stejným způsobem levou stranu zipu (obr. **C**)
Používejte zipovou patku.

Slovensky

Šitie zipsu

1. Presvedčte sa, že spojka na ručnom koliesku je prepnutá na pozíciu (☑).
2. Nastavte stroj ako je na... (obr. **A**)
 - 1.) **volič stehu** ako je na (obr. **A-1**)
 - 2.) **(pre model s 2 a 3-voličmi)** nastavte **volič dĺžky stehu** na č. 1-5
 - 3.) **(pre model s 3-voličmi)** nastavte **volič stehu** na č. 4 a **volič šírky stehu** na č. 0
3. Založte zipsovú pátku na pravú stranu ihli. Šite pravú stranu zipsu. Látku ved'te opatrne, aby zúbky zipsu na pravej strane prechádzali tesne popri ľavej strane pätky. (obr. **B**)
4. Preložte zipsovú pátku na ľavú stranu ihly. Šite rovnako ľavú stranu zipsu. (obr. **C**)
Používajte zipsovú pátku

Magyar

Cippzár bevarrása

1. Győződjön meg róla, hogy a kézikerék kioldógombja a (☑) pozícióban van.
2. 1. Állítsa be a gépet az **(A)** ábra szerint
 - 1.) Öltésminta kiválasztó gomb a **(A-1)** ábra szerint.
 - 2.) (csak a két és háromgombos modelleken) öltéshossz beállító gomb 1-5 között.
 - 3.) (csak a háromgombos modelleken) cikk-cakk öltésszélesség szabályzó gomb a 0-án.
3. Tegye a cippzár bevarrásához való varrótalpat a tü jobb oldalára. Varrja végig a cippzár jobb oldalát. Ovatosan igazítsa az anyagot úgy, hogy a jobboldali cippzár fogak a varrótalpal bal oldalával párhuzamosak legyenek. **(B)**
4. Tegye a varrótalpat a tü bal oldalára. Varrja végig a cippzár másik oldalát is hasonló módon. **(C)**

Használjon cippzár bevarrásához való varrótalpat.

Polski

Wszywanie zamka

1. Upewnij się, że pokrętło odblokowania na kole napędowym znajduje się w pozycji (☑).
2. Ustaw maszynę jak na rys. **A**
 - 1.) **Regulator wyboru ściegu** jak na rys. A-1
 - 2.) (tylko dla modelu z 2 i 3 regulatorami) **regulator długości ściegu** między 1-5
 - 3.) (tylko dla modelu z 3 regulatorami) Jeśli wybierasz ścieg nr 4: **regulator szerokości zygzaka** na ZERO
3. Ustaw stopkę do zamków po prawej stronie igły. Przeszyj prawą stronę zamka. Ostrożnie prowadź tkaninę tak, aby ząbki zamka po prawej stronie były równoległe do lewej strony stopki. (rys. **B**)
4. Przetaw stopkę do zamków na lewą stronę igły. W ten sam sposób przeszyj lewą stronę zamka. (rys. **C**)

Używaj stopki do zamków.

A

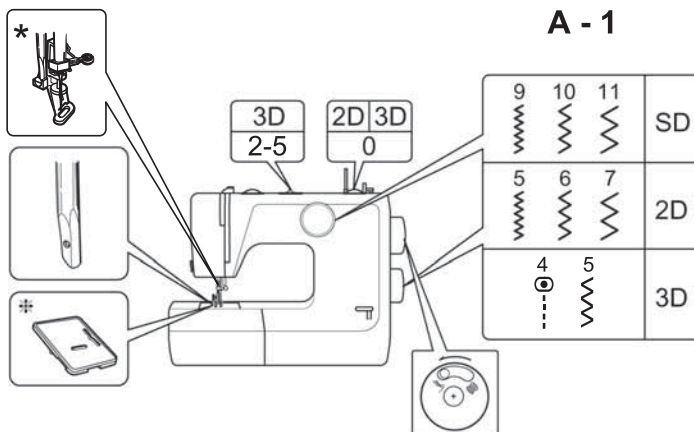

A - 1

Čeština

Vyšívání

1. Přesvědčte se, že spojka na ručním kolečku je přepnutá na pozici (↙).
2. Vyřadte podavač (**viz. str. 25**)
3. Nastavte stroj viz. obr. **A**
 - 1.) **volič stehu** viz. obr. **A-1**
 - 2.) (**model s 2-3 voliči**) nastavte volič délky stehu na číslo 0
 - 3.) (**model s 3 voliči**) nastavte volič šířky stehu na číslo 2-5
4. Snižte trochu napnutí horní nitě. Cik-cak steh vyžaduje nižší napnutí nitě, jako rovný steh.

PRO DOBRÉ VYŠÍVÁNÍ

Je nutné vybrat správnou jehlu a správnou nit. Použijte vyšívací nitě pro horní nit. A tenčí nit stejné barvy pro nit spodní

Jehla	Nit
č. 9	120 ~ 100
č. 11	100 ~ 80
č. 14	60 ~ 50

5. Nakreslete si obrázek na látku a upevněte ji do vyšívacího rámu. Látku musí být napnutá. Když vyšíváte tenkou látku, je dobré ji podložit vyšívacím papírem a společně uchytil do rámu.
6. Pootočením ručního kolečka si vytáhnete spodní nit. Odstraňte patku.
7. Ušijte pár stehů a odstraňte konec spodní nitě (obr. **B**)
8. Začněte vyšívat obrázek od krajů. Rukou vedte vyšívací rám (obr. **C**)
9. Nakonec přešijte zpětným chodem ukončení vyšívky.

Doplňkové příslušenství (kryt podavače)

- * Patka na vyšívání je příslušenství na objednávku
- * Vyšívací rám není součástí stroje

Slovensky

Vyšívanie

1. Presvedčte sa, že spojka na ručnom koliesku je prepnutá na pozíciu (↙).
2. Vyradte podávač (**pozri str.25**)
3. Nastavte stroj ako je na... (obr.**A**)
 - 1.) **volič stehu** ako je na (obr.**A-1**)
 - 2.) (**pre model s 2 a 3-voličmi**) nastavte **volič dĺžky stehu** na č.0
 - 3.) (**pre model s 3-voličmi**) nastavte **volič šířky stehu** na č.2-5
4. Znížte trochu napätie hornej nite. Cik-cak steh potrebuje nižšie napätie nite, ako priami steh.

PRE DOBRÉ VYŠÍVANIE

Je nutné mať vybranú správnu ihlu a správnu niť. Použite vyšívacie nite pre hornú niť a tenšiu niť rovnakej farby pre spodnú niť.

Ihla	Niť
č. 9	120 ~ 100
č. 11	100 ~ 80
č. 14	60 ~ 50

5. Nakreslite si obrázok na látku a upevnite ju do vyšívacieho rámu. Látku musí byť napnutá. Ak vyšívate na tenkú látku, je dobré ju podložiť v vyšívacím papierom a spolu uchytiť do rámu.
6. Pootočením ručného kolieska si vytiahnete spodnú niť. Odstráňte pätku.
7. Prešite pár stehov a odstrihnite koniec spodnej nite. (obr. **B**)
8. Začnite vyšívať obrázok po okrajoch. Rukou vedte vyšívací rám. (obr. **C**)
9. Na koniec prešite zopár ukončovacích stehov.

Doplňkové príslušenstvo (kryt podávača)

- * Pätko na vyšívanie je príslušenstvo na objednávku
- * Rám na vyšívanie nie je súčasťou stroja

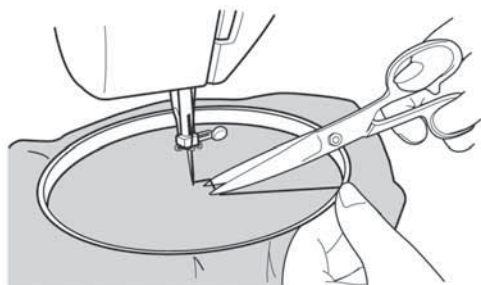
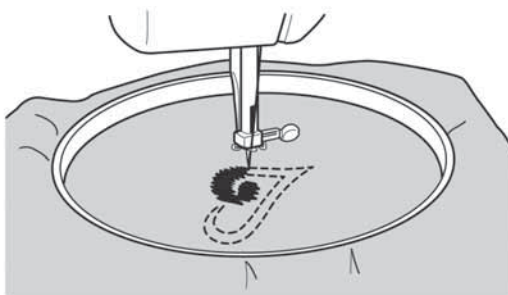
B**C****Magyar****Hímzés**

1. Győződjön meg róla, hogy a kézikerek kioldógombja a (🔌) állásban legyen.
2. Engedje le az anyagtovábbító fogakat. (lásd 25. old.)
3. Állítsa a gépet SZATÉN ÖLTÉSRE. (A)
 - 1.) Öltésminta kiválasztó gomb az (A-1) ábra szerint.
 - 2.) (csak két-, és háromgombos modelleken) öltéshossz beállító gomb 0-ra!
 - 3.) (csak a háromgombos modelleken) cikk-cakk öltésszélesség szabályzó 2-5 között.
4. Az alsószál felhúzásának elkerülésére csökkentse a felsőszál feszességét. A szatén cikk-cakk öltéshez kisebb szálfeszesség is elegendő mint az egyenes varrásnál.

A SZÉP HÍMZÉS ÉRDEKÉBEN

Nagyon fontos, hogy a megfelelő cérnát és tűt használjon.

Hímzőselymet használjon felsőszálnak, és egy vékonyabb, de színben és minőségben megegyező selymet alsószálnak.

Tű	Cérna
9	120 ~ 100
11	100 ~ 80
14	60 ~ 50

5. Rajzolja a mintát az anyagra és tegye hímzőrámába. Győződjön meg róla, hogy az anyag feszes. *Ha vékony anyagra hímez, tegyen egy alátétet a hímzés alá.*
6. A kézikerek megfelo irányú mozgatásával húzza fel az alsószálat miközben tartsa a felsőszálat könnyedén. Engedje le a varrótalpat.
7. Vegye fel az alsószálat és varrjon néhány öltést. Vágja le a kilógó szálat. (B)
8. Kezdjen a varrást a minta külső szélénél. Kézzel irányítsa a hímzőrámát. (C)
9. A hímzés végén varrjon több egyenes öltést elvarrás céljából.

Választható tartozék (stoppoló lap)

* A hímzőtalp opcionális tartozék

* Hímzőkeret nincs hozzácsomagolva.

Polski**Haftowanie**

1. Upewnij się, że pokrętko odblokowania na kole napędowym znajduje się w pozycji (🔌).
2. Wyłącz ząbki (patrz strona 25)
3. Ustaw maszynę na ŚCIEG GŁADKI (rys. A)
 - 1.) Regulator wyboru ściegu jak na rys. A-1
 - 2.) (tylko dla modelu z 2 i 3 regulatorami) Regulator długości ściegu na ZERO
 - 3.) (tylko dla modelu z 3 regulatorami) Regulator szerokości zygzaka między 2-5
4. Lekko zmniejsz napięcie górnej nici, aby dolna nić nie wyciągała się. Gładki ścieg zygzakowy wymaga mniejszego napięcia górnej nici niż w przypadku ściegu prostego.

HAFTOWANIE DOSKONAŁE

Najważniejsza rzecz do odpowiednia igła i nici.

Do górnej nici użyj nici do haftu, natomiast jako dolną nić użyj cieńszej nici tego samego rodzaju i koloru.

Igła	Niść
Nr. 9	120 ~ 100
Nr. 11	100 ~ 80
Nr. 14	60 ~ 50

5. Narysuj swój wzór na tkaninie i umieść go pośrodku obręczy do haftowania. Sprawdź, czy materiał jest dobrze napięty. *Przy haftowaniu na cienkiej tkaninie podłóż stabilizator.*
6. Za pomocą koła napędowego wyciągnij dolną nić lekko przytrzymując nić górną. Opuść stopkę dociskową.
7. Pociągnij dolną nić, a następnie wykonaj dwa lub trzy ściegi. Odetnij nadmiar nici. (rys. B)
8. Zaczynij szyc wzdłuż krawędzi rysunku. Ręcznie prowadź obręcz. (rys. C)
9. Na końcu wykonaj kilka ściegów prostych, które wzmocnią ścieg. **Dodatkowe wyposażenie (płytko do cerowania)**

* Stopka do cerowania stanowi wyposażenie dodatkowe.

* Na wyposażeniu nie znajduje się tamberek do haftowania.

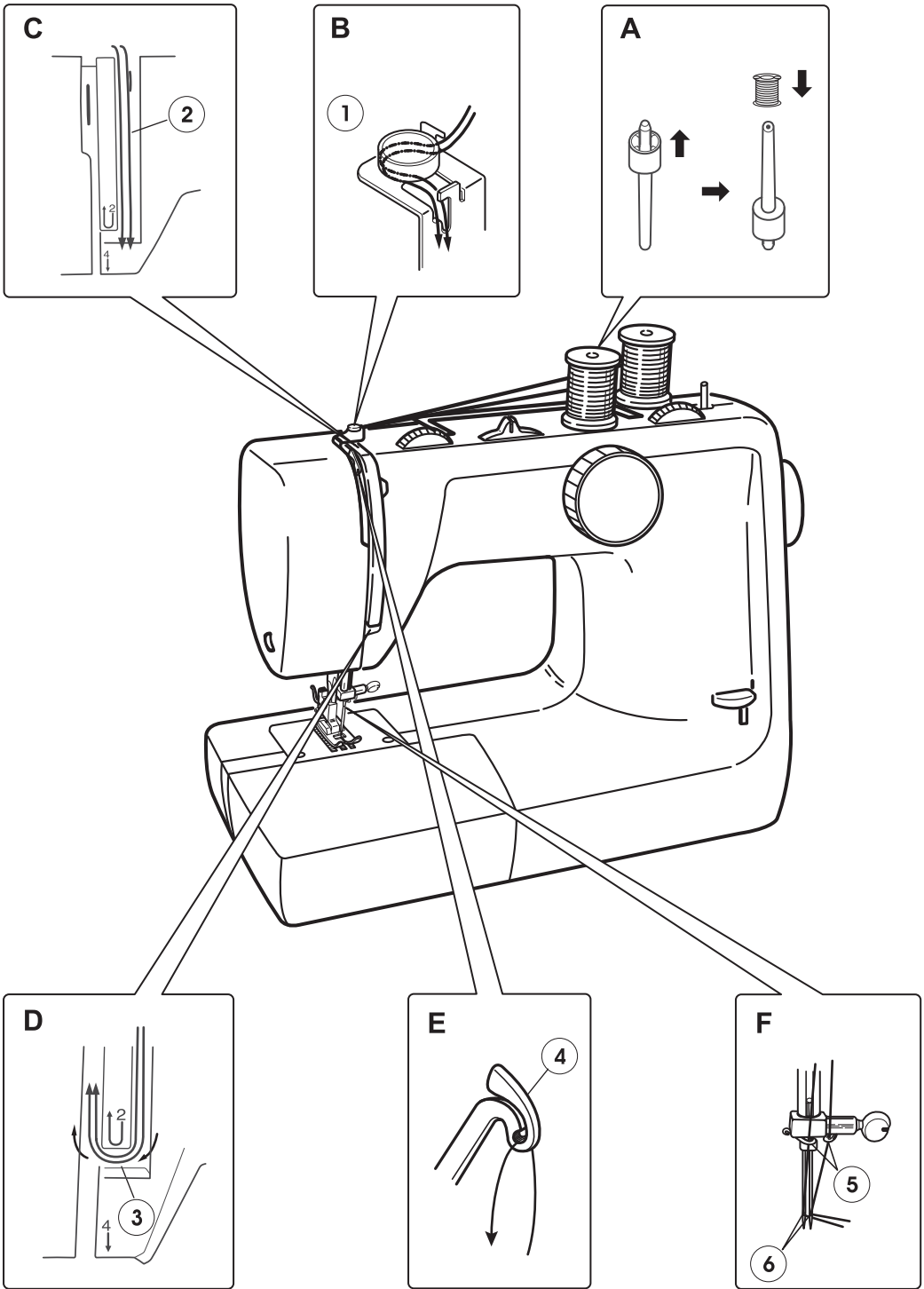

Šití dvojehlou

1. Na stroj nasadíte rezervní niťový kolík (viz. příslušenství stroje). Na niťový kolík nasadíte druhou nit (obr. **A**)
2. Navlékněte obě nitě stejně jako při šití jednou nití (viz. str. 16) kromě tří míst zobrazených míst na obr. **C** a **F**.
 - 1.) V napínači nití ved'te nitě odděleně, jednu vlevo a druhou vpravo (obr. **C**)
 - 2.) Ve vodiči jehly provlečte jednu nit zleva a jednu zprava (obr. **F**)
 - 3.) Z levého jehlového vodiče nitě navlečte nit do levé jehly a nit z pravého jehlového vodiče nitě navlečte do pravé jehly (obr. **F**)

Upozornění

Při používání dvojehly můžete využívat cik-cak steh jen do šířky 2,5 mm.

Navlékač jehly nelze použít při navlékání dvojehly.

Šitie dvojihlou

1. Na stroj osadíte rezervný niťový kolík. (Kolík je vo výbave len pri 3D modely) Na niťový kolík nasadíte druhú niť.(obr.**A**)
2. Navliekajte obe nite rovnako ako pri šití jednou niťou (str.16) okrem troch miest zobrazených na (obr.**C**) a (obr.**F**)
 - 1.) V napínači nite ved'te separátne nite, jednu vľavo a druhú vpravo.(obr.**C**)
 - 2.) Vo vodiči ihly prevlečte jednu niť cez vodič vľavo a druhú niť vpravo. (obr.**F**)
 - 3.) (Z ľavého ihlového vodiča nite navlečte niť do ľavej ihly a niť z pravého ihlového vodiča nite navlečte do pravej ihly. (obr.**F**)

Upozornenie!

Pri používaní dvojihly môžete využívať cik-cak steh len do šírky 2,5mm.

Navliekač ihly sa nedá používať pre navliekanie dvojihly

Ikertű befűzése

1. Helyezze a második cérnaorsótartót is a gépre. (Ezt a tartozékok között megtalálja). Tegyen mindkét tartóra egy- egy cérnát. (**A**)
2. Fűzze be a szálakat ugyanúgy mint egy tű esetében (16.old.), kivéve a következő három pontot a (**C**) és (**F**) ábrák szerint:
 - 1.) A feszítő lapnál fűzze a szálakat külön-külön jobbra ill. balra. (**C**)
 - 2.) Az (5)-ös szálvezetőnél különböző szálvezetőkön fűzze át a cérnát, a jobboldali ill. baloldali szálvezetőbe. (**F**)
 - 3.) A tű fokánál (6) a jobboldali szálvezetőből a jobboldali tübe fűzze a szálát. A baloldali szálvezetőből a baloldali tübe fűzze.(**F**)

Figyelem!

Ne felejtse el, hogy 2.5 nél kisebb cikk-cakk öltésszélességet használjon. A tűbefűzöt nem lehet ikertűnél használni.

Szycie podwójną igłą

1. Na maszynę nałóż bolec na dodatkową szpulę. (Bolec na dodatkową szpulę znajduje się w akcesoriach). Na każdy bolec nałóż szpulę. (rys. **A**)
2. Obie nici nawlecz w ten sam sposób jak nić pojedynczą (patrz str. 16), oprócz 3 następných punktów (rys. C i rys. F):
 - 1.) Przy tarczy naprężenia, przeprowadź nici osobno w prawą i lewą stronę. (rys. C)
 - 2.) Przy przewodniku igły, przeprowadź nici przez oddzielne przewodniki, jedną przez lewy, a drugą przez prawy przewodnik. (rys. F)
 - 3.) Przy uchu igły, nić z prawego przewodnika powinna przejść przez ucho prawej igły, a nić z lewej strony przez lewe ucho. (rys. F)

Uwaga!

Pamiętaj, aby szerokość zygzaka nie była mniejsza niż 2.5. Przy podwójnej igle nie można zastosować nawlekacza igły.

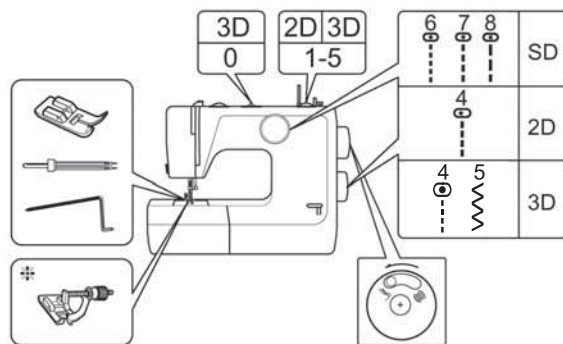

Čeština

Prošívání dvojehlou**Používá se při šití tenkých látek**

1. Přesvědčte se, že je spojka na ručním kolečku přepnutá do polohy (↕).
2. Nastavte stroj viz. obr. A
 - 1.) **volič stehu** viz. obr. A-1
 - 2.) **(model s 2-3 voliči)** nastavte volič délky stehu na číslo 1-5
 - 3.) **(model s 3 voliči)** nastavte volič šířky stehu na číslo 0
3. Do držáku patky vložte vodič prošívání (obr. B)
4. Naznačte si první vodičí čáru a prošijte ji. Následující steh ved'te tak, aby vodič prošívání procházel prvním stehem. Vzdálenosti mezi jednotlivými stehy si můžete nastavit přepnutím vodiče prošívání (obr. C)

Poznámka Vodič prošívání lze objednat.

Slovensky

Prešívanie dvojihlou**Používa sa pri šití tenkých látok**

1. Presvedčte sa, že spojka na ručnom koliesku je prepnutá na pozíciu (↕).
2. Nastavte stroj ako je na... (obr.A)
 - 1.) **volič stehu** ako je na (obr.A-1)
 - 2.) **(pre model s 2 a 3-voličmi)** nastavte **volič dĺžky stehu** na č.1-5
 - 3.) **(pre model s 3-voličmi)** nastavte **volič šírky stehu** na č.0
3. Do držáka pätky vložte vodič prešívania. (Obr.B)
4. Naznačte si prvú vodiacu čiaru a prešite ju. Nasledujúci steh ved'te tak, aby vodič prešívania prechádzal po prvom stehu. Vzdialenosti medzi jednotlivými stehmi si môžete nastaviť presunutím vodiča prešívania. (Obr.C)

Poznámka Vodič prešívania si môžete objednať.

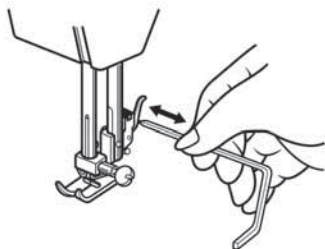
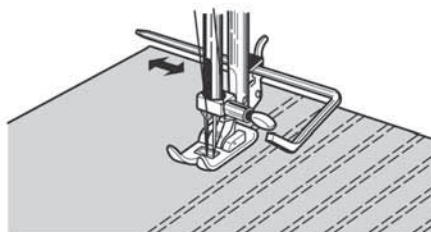
B**C****Magyar****Ráncolás ikertüvel****Vékony anyagoknál**

1. Győződjön meg róla, hogy a kézikerek kioldógombja a (☞) állásban van.
2. Állítsa be a gépet az (A) ábra szerint
 - 1.) Öltésminta kiválasztó gombot az (A-1) ábra szerint
 - 2.) (csak két,-ill háromgombos modelleknél) öltéshossz beállító gomb 1-5 között.
 - 3.) (csak a háromgombos modelleknél) cikk-cakk öltésszélesség 0-ra!
3. Illessze a steppelésvezető távolságtartót a szárba (B).
4. Jelölje meg az első vonalat ceruzával vagy szabókrétával és varrjon. A második egyenes varrásához kövesse az első varrás öltéseit a távolságtartó segítségével. A varrások távolságát úgy tudja változtatni, hogy a távolságtartót a (C) ábrán látható nyíl irányába eltolja.

Figyelem!

A távolságtartó választható tartozék.

Polski**Wąskie zakładki ozdobne przy użyciu podwójnej igły****Cienkie materiały**

1. Upewnij się, że pokrętko odblokowania na kole napędowym znajduje się w pozycji (☞).
 2. Ustaw maszynę jak na rys. A
 - 1.) **Regulator wyboru ściegu** jak na rys. A-1 (tylko dla modelu z 2 i 3 regulatorami)
 - 2.) **Regulator długości ściegu** między 1-5
 - 3.) (tylko dla modelu z 3 regulatorami) **Regulator szerokości ściegu** na ZERO
 3. Włóż prowadnik do pikowania pod sprężynę uchwytu stopki. (rys. B)
 4. Ołówkiem lub kredą krawiecką zaznacz pierwszy rząd i przesyj. Aby przesyć drugi rząd, szyj wzdłuż szwów pierwszego rzędu, używając do tego celu prowadnika do pikowania.
- Przerwy między rzędami ściegów można regulować przesuwając prowadnik do pikowania w kierunku strzałki pokazanej na rys. C.

UWAGA

Prowadnik do pikowania stanowi Dodatkowe wyposażenie.

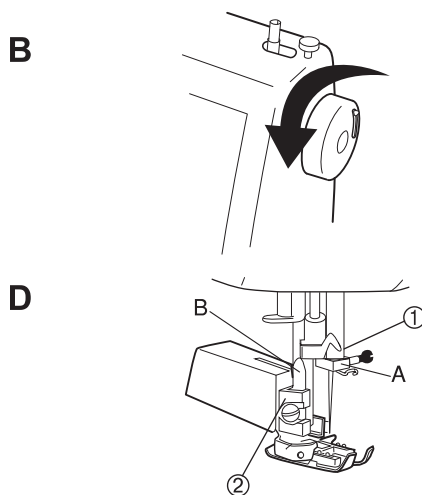
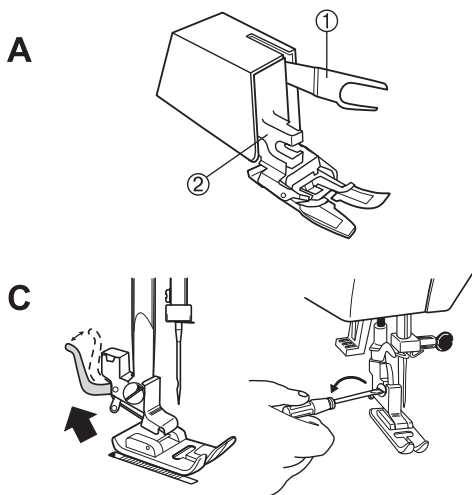

Čeština

Patka vrchního podávání

Tato patka se používá jen při šití rovného, anebo klikatého stehu.

A. Popis částí:

- 1 Páčka patky podávání
- 2 Držák pro uchycení patky.

B. Pootočením ručního kola zdvihněte jehlu do nejvyšší polohy. Vypněte stroj. Nastavte volič stehů na rovné šití, případně šití klikatého stehu.

Důležité:

Při vkládání patky horního podávání se ujistěte, že jehla je v nejvyšší poloze.

- C. Zvedněte patku do horní polohy. Šroubovákem povolte šroubek držáku patky a patku odmontujte.
- D. Vložte vidlici páčky 1 na tělo šroubku držáku jehly (A). Držák patky 2, vložte pod povolený šroubek standardního držáku patky (B). Šroubovákem dotáhněte šroubek patky. Patku dejte do spodní polohy.

UPOZORNĚNÍ:

Aby jste predešli poškození držáku jehly nebo patky vrchního podávání, pootočte ruční kolo stroje směrem k sobě a přesvědčte se, že jehelní tyč není blokována.

Magyar

Anyagtovábbító segédalp

Ez a talp csak egyenes és cikk-cakk öltéssel használható.

A. A talp részei:

1. Tűrögzítő csavar csatlakozója
2. Talpmozgatókar csatlakozója

B. A kézikereket forgassa magafelé, hogy a tű a legmagasabb állásába kerüljön. Áramtalanítsa a gépet.

Állítsa a varrásmintha kiválasztó gombot az egyenes vagy cikkcakk öltéshez.

FONTOS:

győződjön meg róla: a tű a legmagasabb állásában legyen, amikor ezt a talpat teszi fel.

- C. Emelje fel a nyomótalpát, lazítsa ki a nyomótalp rögzítőcsavarját, és vegye le a nyomótalp tartót.
- D. Tolja a segédalp 1.sz. csatlakozóját a tűrögzítőcsavar tengelyére (A) a 2.sz. csatlakozót pedig a talpmozgató karra. Engedje le a nyomótalp karját és szorítsa meg csavarhúzó segítségével a nyomótalp rögzítőcsavarját.

FIGYELEM:

A kézikerek forgatásával győződjön meg arról, hogy a tű nem ütközik a segéd varrótalpra!

* Anyagtovábbító segédalp opcionális tartozék.

Slovensky

Pätka vrchného podávania

Táto pätka sa používa len pri šití rovného, alebo kľukatého stehu.

A. Popis častí:

- 1 Páčka pätky podávania
- 2 Držiak pre uchytie pätky.

B. Pootočením ručného kola zdvihnite ihlu do najvyššej polohy. Vypnite stroj. Nastavte volič stehov na rovné šitie, prípadne šitie kľukatého stehu.

Dôležité:

Pri vkladaní pätky horného podávania sa ubezpečte, že ihla je v najvyššej polohe.

- C. Zdvihnite pätku do horej polohy. Skrutkovačom povolte skrutku držiaka pätky a pätku odmontujte.
- D. Vložte vidlicu páčky 1 na telo skrutky držiaka ihly (A). Držiak pätky 2 vložte pod povolenú skrutku štandardného držiaka pätky (B). Skrutkovačom dotiahnite skrutku pätky. Pätku dejte do spodnej polohy.

UPOZORNENIE:

Aby ste predošli poškodeniu držiaka ihly, alebo pätky vrchného podávania, pootočte ručné kolo stroja smerom k sebe a presvedčte sa, že ihlová tyč není blokována.

Polski

Stopka z górnym transportem

Stopka ta używana jest wyłącznie do ściegu prostego lub zygzaka.

A. Nazwy części:

- (1). Uchwyt do zacisku igły.
- (2). Uchwyt do pręta / igły.

B. Obracając koło napędowe do siebie, maksymalnie podnieś igłę. Następnie wyłącz zasilanie. Ustaw pokrętkę wyboru wzoru: ścieg prosty lub ścieg zygzakowy.

WAŻNE: Upewnij się, że w momencie zakładania stopki z górnym transportem igła jest podniesiona maksymalnie do góry.

- C. Unieś stopkę dociskową, podnosząc dźwignię stopki dociskowej. Poluzuj śrubę uchwytu stopki dociskowej przy użyciu śrubokręta i zdejmij uchwyt stopki.
- D. Zamontuj uchwyt (1) do zacisku igły (A) i uchwyt (2) do pręta stopki (B), a następnie śrubokrętem dokręć śrubę stopki dociskowej. Opuść dźwignię stopki dociskowej i dokręć śrubę stopki dociskowej.

OSTRZEŻENIE: aby uniknąć obrażeń, kręcąc powoli kołem napędowym, do siebie, upewnij się, że igła nie uderza o stopkę z górnym transportem.

* Stopka z górnym transportem stanowi wyposażenie dodatkowe.

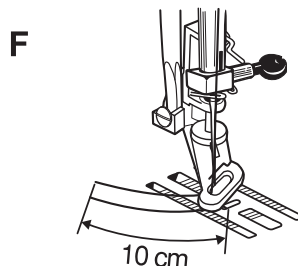
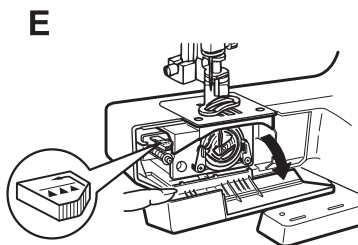
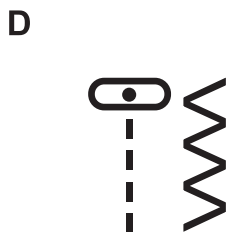
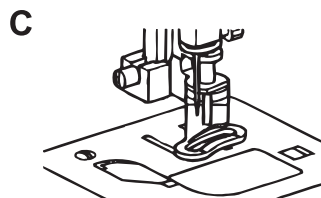
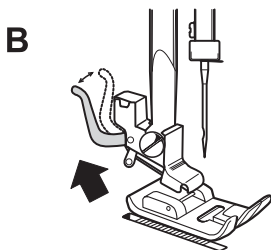
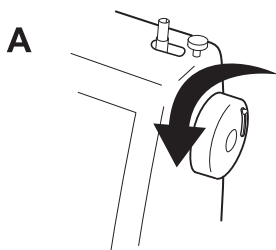

Čeština

Vyšívací patka

- A. Otočením ručního kola nastavte jehlu do nejvyšší pozice. Vypněte hlavní vypínač (poloha OFF).
- B. Zatlačte páčku držáku patky a vyjměte patku.
- C. Připněte vyšívací patku.
- D. Zvolte některý rovný steh s jehlou ve střední pozici nebo klikatý steh.
- E. Spínačem vyřaďte z provozu podavač látky
- F. Vytáhněte konec spodní nitě cca 10cm směrem dozadu.
- G. Vložte látku pod patku.
- H. Jestliže látka nejde posunovat pod patkou, zvedněte patku do horní polohy.
- I. Otáčejte ručním kolem směrem k sobě a vytáhněte spodní nit.
- J. Po vytažení spodní nitě obě nitě přidržte a ušijte cca 4 stehy.
Před vyšíváním odstříhnete konce nití.
Při volném šití začněte šít tak, aby se začátek nitě schoval po vyšití pod výšivku.
- K. Vyšívanou látku držte oběma rukama tak, aby byla napnutá.
Vyšívání vzor si nakreslete na látku a vložte ji do vyšívacího rámu.
Dbejte na to, aby vyšívání látka byla vždy napnutá.
Před začátkem vyšívání podložte látku výztužným materiálem.
Vyšívací rámeček posunujte rukama.

DŮLEŽITÉ

- Po ukončení výšivky uvolněte vypínač podavače látky.**
- ♦ Vyšívací rámeček není součástí základní výbavy šicího stroje.
 - ♦ Vyšívací patka je příslušenství na objednávku. Není součástí základní výbavy.

Slovensky

Vyšívacia pätká

- A. Otočením ručného kolesa nastavte ihlu do najvyššej polohy. Vypnite hlavný vypínač (poloha OFF).
- B. Zatlačte páčku držáka pätky a vymeňte pätku.
- C. Pripnite vyšívaciu pätku.
- D. Zvoľte niektorý rovný steh s ihlou v strednej pozícii, alebo kľukatý steh.
- E. Spínačom vyradte z prevádzky podávač látky
- F. Vytiahnite koniec spodnej nite asi 10cm smerom dozadu.
- G. Vložte látku pod pätku.
- H. Ak látkou nejde posúvať pod pätkou, zdvihnite pätku do hornej polohy.
- I. Otáčajte ručným kolesom smerom k sebe a vytiahnite spodnú niť.
- J. Po vytiahnutí spodnej nite oba konce nite pridržte a ušijte asi 4 stehy.
Pred vyšívaním odstrihnete konce nití.
Pri voľnom šití začnite šít tak, aby sa začiatok nite schoval po vyšití pod výšivku.
- K. Vyšívajúcou látkou držte oboma rukami tak, aby bola napnutá.
Vyšívání vzor si nakreslite na látku a vložte ju do vyšívacieho rámu.
Dbajte na to, aby vyšívání látka bola vždy napnutá.
Pred začiatkom vyšívání podložte látku výztužným materiálom.
Vyšívací rámeček posúvajte rukami.

DŮLEŽITÉ

- Po ukončení výšivky uvoľnite vypínač podávača látky.**
- ♦ Vyšívací rámeček není súčasťou základnej výbavy šijacieho stroja.
 - ♦ Vyšívací pätká je príslušenstvo na objednávku. Není súčasťou základnej výbavy.

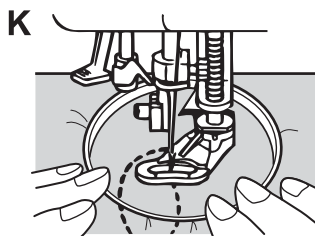
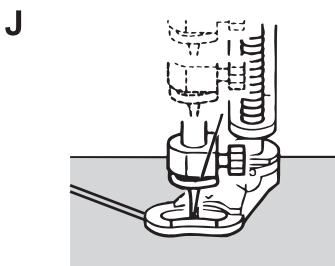
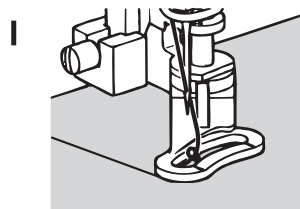
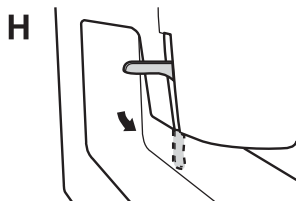
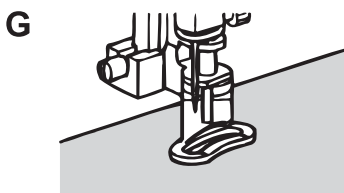

Magyar

Hímző-, quilt-talp

- Forgassa a kézikereket maga felé, míg a tű a legmagasabb pontjára kerül. Ekkor áramtalanítsa a gépet.
- A talpemelő segítségével emelje fel a varrótalpat.
- Helyezze fel a hímzőtalpat.
- Egyenes vagy cikk-cakk öltést is választhat.
- Kapcsolja ki az anyagtovábbító fogazatot.
- A spulniról az alsószál kb. 10cm-nyit lógjon ki gépbehelyezéskor.
- Tegye az anyagot a varrótalp alá.
- Ha az anyag nem csúszna a talp alá, emelje fel a varrótalpat.
- Húzza fel az alsószálát az előírt módon.
- Kb. 4 öltésen át tartsa az alsószálát lazán az ujjai között.
Hímzőeszköz vágja le teljesen a kilógó szálát Szabadkézi tűzőeszköz/quiltingelőszköz a kilógó cérnát egy varrótű segítségével tűntesse el a másik anyag alatt. Minden egyéb kilógó szálát vágjon rövide.
- Mindkét kezét használja az anyag mozgatására, a pontos hímzés /tűzés érdekében.
Állapítsa meg a hímzőminta helyét az anyagon, majd lehetőleg szorítsa hímzőkeretbe ezt a részt. A keretbe fogott anyag feszes legyen.
Ha vékony anyagot hímez, szükséges alátétanyagot is használni hozzá.
A hímzőkeretet a kezeivel mozgassa.

Fontos!

Az alsó anyagtovábbító fogazatot ne felejtse el visszakapcsolni!

- ◆ A hímzőkeret nem tartozék !
- ◆ A hímzőtalp opcionális tartozék !

Polski

Stopka do cerowania

- Obracając kołem zamachowym do siebie podnieś igłę do jej najwyższego położenia. Następnie wyłącz zasilanie.
- Podnosząc dźwignię stopki dociskowej, podnieś stopkę dociskową.
- Zamontuj stopkę do cerowania.
- Ustaw ścieg prosty (środkowe położenie igły) lub ścieg zygzakowy.
- Opuść ząbki.
- Po nawleczeniu dolnej nici, zostaw około 10 cm nici luzem.
- Umieść tkaninę pod stopką dociskową.
- Jeżeli nie można wsunąć tkaniny pod stopkę dociskową, unieś stopkę.
- Aby wciągnąć dolną nić, przekreślaj kołem zamachowym do siebie.
- Trzymając delikatnie dolną nić, wykonaj kilka ściegów.
Przy cerowaniu, należy uciąć nadmiar nici.
Przy pikowaniu ruchem swobodnym, za pomocą igły, ukryj nadmiar nici pod pikowanym materiałem.
Odetnij wszelkie wystające pozostałości nici.
- Używając obu rąk prowadź tkaninę we właściwy sposób.
Obrysuj wzór na materiale, a następnie załóż materiał na tamborek hafciarski.
Upewnij się, że materiał jest właściwie naprężony.
Przy haftowaniu cienkiej tkaniny, pod tkaniną umieść materiał usztywniający.
Tamborek ustaw ręcznie.

WAŻNE

Pamiętaj, aby po zakończeniu operacji unieść ząbki.

- ◆ Stopka do cerowania stanowi wyposażenie dodatkowe.
- ◆ Na wyposażeniu nie znajduje się tamborek do haftowania.

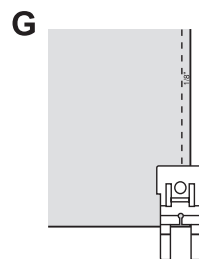
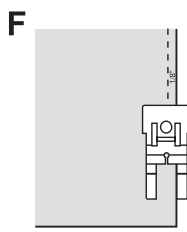
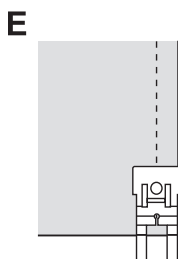
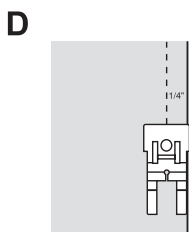
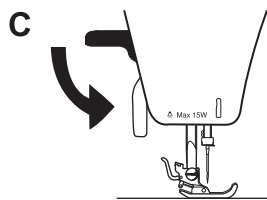
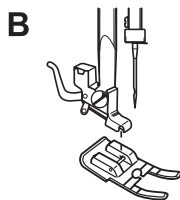
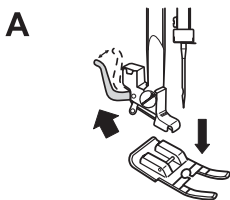

Čeština

Patka na opravy

Tuto 1/4" patku na opravy použijete tam, kde chcete našít látku těsně vedle jejího okraje.

A. Zvedněte patku do horní polohy a odmontujte patku na normální šití z držáku patky.

B. Položte patku na stehovou desku pod držák patky

C. Držák patky dejte do spodní polohy tak, aby držák zaskočil do úchytu patky.

Šití 1/4" (6mm) okraje.

D. Šijte steh tak, aby se pravý kraj patky pohyboval soběžně s našívanou látkou.

E. Když došijete k rohu látky, zastavte šití tak, aby se kraj látky kryl s přední červenou linkou na patce. Nechejte jehlu zabodnutou do látky a pootočte látku do požadovaného směru. Pokračujte pak v šití.

Šití 1/8" (3mm) okraje

F. Šijte steh tak, že pravý vnitřní kraj patky se pohybuje po kraji našívané látky.

G. Když došijete k rohu látky, zastavte šití tak, aby se kraj látky kryl se střední červenou linkou na patce. Nechejte jehlu zapíchnutou do látky a pootočte látku do požadovaného směru. Pokračujte v šití.

Magyar

Foltvarró talp

1/4" Foltvarró talp

Az 1/4" foltvarrótalpat akkor használja, ha kb.0,6cm-es szegélyrel szeretné a foltot az anyagra rávarrni.

A. A nyomótalpat emelje fel hogy a talpat eltávolíthassa.

B. A foltozótalpat a túlemez lyukához igazítva helyezze a túlemezre.

C. Eressze le a varrótalp karját úgy, hogy az új talp a régi helyére csatlakozzon.

Az 1/4" szegélyszélesség alkalmazása.

D. A folt szélét a nyomótalp jobb széléhez igazítsa.

E. A sarokforduláshoz akkor álljon meg a varrással, amikor a folt széle egy vonalba kerül a talpon levő első piros vonallal. A tűt az anyagban hagyva fordítsa el a varrást.

1/8" szegélyszélesség varrása

F. A folt szélét a nyomótalp villájának belső széléhez igazítsa.

G. A sarokforduláshoz akkor álljon meg a varrással, amikor a folt széle a talpon levő középső piros vonallal kerül egy vonalba. A tűt az anyagban hagyva fordítsa el a varrást.

* A foltozó talp opcionális tartozék.

Slovensky

Pätka na opravy

Túto 1/4" Pätka na opravy použijete tam kde chcete našít látku tesne vedľa jej okraja.

A. Zdvihnite pätku do hornej polohy a zdemontujte pätku na normálne šitie z držiaka pätky.

B. Položte pätku na stehovú dosku pod držiak pätky

C. Držiak pätky dajte do spodnej polohy tak, aby držiak zaskočil do úchytu pätky.

Šitie 1/4" (6mm) okraja.

D. Šite steh tak, že pravý kraj pätky sa pohybuje zarovno našívanou látkou.

E. Keď prídete k rohu látky, zastavte šitie tak aby kraj látky bol zarovno prednej červenej linky na pätke. Nechajte ihlu vpíchnutú do látky a pootočte ju do požadovaného smeru. Pokračujte v šití.

Šitie 1/8" (3mm) okraja

F. Šite steh tak, že pravý vnútorný kraj pätky sa pohybuje zarovno našívanou látkou.

G. Keď prídete k rohu látky, zastavte šitie tak aby kraj látky bol zarovno strednej červenej linky na pätke. Nechajte ihlu vpíchnutú do látky a pootočte ju do požadovaného smeru. Pokračujte v šití.

Polski

Stopka do łączenia

Stopka do łączenia, 1/4 cala

Wykorzystuje się ją, gdy potrzebny jest naddatek szwu 1/4 cala.

A. Aby zdjąć stopkę, podnieś dźwignię stopki.

B. Umieść stopkę do łączenia na płytce ścięgowej, wyrównując z otworami na igłę.

C. Opuść dźwignię stopki dociskowej, aż uchwyt zatrzaśnie się na stopce.

Aby wykonać szew 1/4 cala:

D. Wyrównaj brzegi tkanin do prawej krawędzi stopki dociskowej.

E. Zatrzymaj przy obracaniu naroża, gdy brzeg tkaniny wyrówna się z czerwoną linią z przodu stopki. Wbij igłę w tkaninę i obróć. Szyj dalej.

Aby wykonać szew 1/8 cala:

F. Wyrównaj brzegi tkanin do wewnętrznej krawędzi prawej strony stopki dociskowej.

G. Zatrzymaj, przy obracaniu naroża, gdy brzeg tkaniny wyrówna się z czerwoną linią na środku stopki. Wbij igłę w tkaninę i obróć. Szyj dalej.

* Stopka do łączenia materiałów stanowi wyposażenie dodatkowe.

A



B

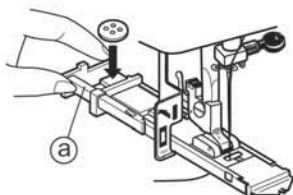

C

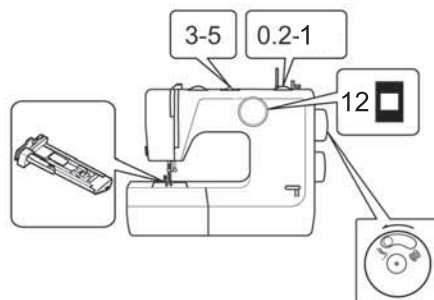

Čeština

KNOFLÍKOVÉ DÍRKY

Šítí dírek pro model s 3 voliči

1. Přesvědčte se, že spojka na ručním kolečku přepnutá do polohy (↓).
2. Vyznačte si na látce místa, kde budete šít knoflíkové dírky (obr. A)
3. Nasadte patku na knoflíkové dírky, přesvědčte se, že prostor na knoflík „a“ je vysunutý do zadní polohy (obr. B). Vložte do něj knoflík a zatlačte nadoraz.
4. Nastavte stroj viz. obr. C.
 - 1.) volič stehu na číslo 12
 - 2.) volič délky stehu na číslo 0,2-1
 - 3.) volič šířky stehu na číslo 3-5
5. Vysuňte dole přepínač šití dírky „b“ a zatlačte ji směrem dozadu (obr. D)
6. Uchopte konce nití a začnete pomalu šít.

Upozornění!

Kovové části patky na dírky se nedotýkejte během šití.

7. Dírka bude vyšívaná automaticky postupně viz. obr. E
8. Po vyšíání dírky zastavte stroj a zatlačte přepínač šití dírky zpět do zadní polohy.

Slovensky

GOMBÍKOVÉ DIERKY

Šítie dierok - pre Model s 3-voličmi

1. Presvedčte sa, že spojka na ručnom koliesku je prepnutá na pozíciu (↓).
2. Vyznačte si na látke miesta, kde budete šiť gombíkové dierky. (obr.A)
3. Osadíte pätku na gombíkové dierky. Presvedčte sa, že priestor na gombík a je vysunutý do zadnej polohy. (obr.B) Vložte doňho gombík a zatlačte na doraz.
4. Nastavte stroj ako je na... (obr.C)
 - 1.) volič stehu na č.12
 - 2.) volič dĺžky stehu na č.0,2-1
 - 3.) volič šírky stehu na č.3-5
5. Vysunúť dole prepínač šitia dierky b a zatlačte ju smerom dozadu.(obr.D)
6. Uchopte konce nití a začnite pomaly šiť.

Upozornenie!

Nechytajte kovové časti pätky na dierky, počas šitia.

7. Dierka bude vyšívaná automaticky postupne ako je znázornené na (obr.E)
8. Po vyšíaní dierky zastavte stroj a zatlač prepínač šitia dierky späť do zadnej polohy.

D

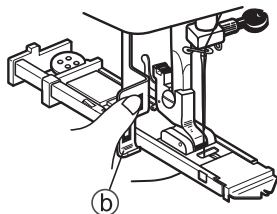

E

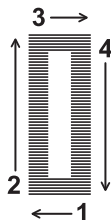

F

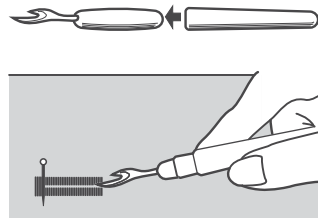

Magyar

GOMBLYUK**Gomblyukazás a háromgombos modelleken**

1. Győződjön meg róla, hogy a kézikerek kioldógombja a (♣) állásban van.
2. Jelölje ki a gomblyuk helyét az anyagon. (A)
3. Tegye fel a gomblyukazó talpat. Győződjön meg róla, hogy a gomblap (a) a hátsó oldalon van. (B)
Húzza a gomblapot (a) hátra, és tegye bele a gombot (B).
4. Állítsa be a gépet a (C) ábra szerint:
 - 1.) Öltésminta kiválasztó gomb 12-on
 - 2.) Öltéshossz beállító gomb 0.2-1 között.
 - 3.) Cikk-cakk öltésszélesség szabályzó 3-5 között.
5. Húzza le a gomblyukázó kart (b). Tolja a kart hátrafelé a (D) ábra szerint.
6. Tartsa a szálát könnyedén és kezdjen varni.

Figyelem !

Ne érjen a gomblyukázó kar fém részéhez varrás közben

7. A gomblyukázás az (E) ábra szerinti sorrendben történik.
8. Állítsa le a gépet ha a gomblyuk elkészült és tolja a gomblyukázó kart vissza.

Mégeggy gombluk elkészítéséhez szurja át a tűvel a következő gombluk kezdő öltésének helyét, húzza a gomblyukázó kart maga felé és kövesse a 6-os lépéstől a fent leírtakat.

9. Vegye ki az anyagot a gép alól. Tegyen egy tűt a gombluk rövid oldalához, a túl hosszú vágás megelőzésére. Vágja ki a gomblyukat a # gomblukvágóval (F)

Tartozékok között található.

Használjon gomblukázáshoz való talpat.

Polski

DZIURKI**Wykonywanie dziurek - Dla modelu z 3 regulatorami (automatyczne)**

1. Upewnij się, że pokrętko odblokowania na kole napędowym znajduje się w pozycji (♣).
2. Na tkaninie zaznacz położenie dziurki (rys. A)
3. Załóż stopkę do dziurek. Sprawdź, czy oprawka na guzik (a) znajduje się z tyłu. (rys. B) Odciągnij w tył oprawkę na guzik (a) i włóż guzik. (rys. B)
4. Ustaw maszynę jak na rys. C
 - 1.) **Regulator wyboru ściegu** na nr 12
 - 2.) **Regulator długości ściegu** między 0.2 - 1
 - 3.) **Regulator szerokości zygaka** między 3-5
5. Opuść dźwignię dziurek (b). Pchnij dźwignię w tył jak na rys. D.
6. Lekko przytrzymaj nić i zacznij szyć.

Uwaga!

Podczas szycia nie dotykaj metalowej części dźwigni dziurek.

7. Dziurka jest szyta w kolejności, którą pokazano na rys. E.
8. Zatrzymaj maszynę, kiedy zakończysz szycie dziurki.

Aby wykonać następną dziurkę, wbij igłę w miejsce, od którego ma zacząć się następną dziurka, pociągnij do siebie dźwignię dziurki i szyj dalej poczynając od punktu 6.

9. Wyciągnij tkaninę. Wbij szpilkę w rygielek, aby uniknąć przypadkowego przecięcia szwów. Za pomocą nożyka do dziurek rozetnij środek dziurki (rys. F)

Dołączono do wyposażenia

Użyj stopki do dziurek

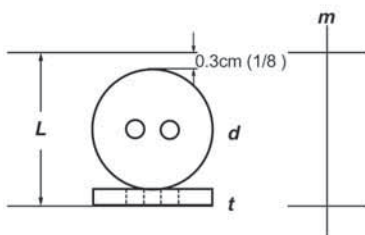
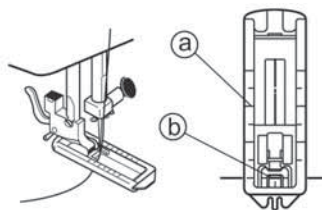
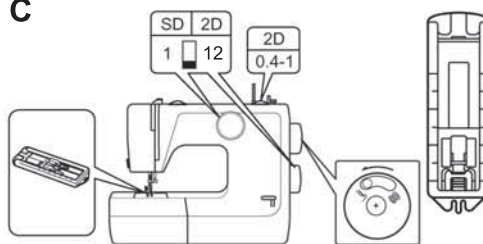
A**B****C****Čeština****Šití knoflíkové dírky pro model s 1-2 voliči**

1. Přesvědčte se, že je spojka na ručním kolečku přepnutá do polohy (☞).
2. Odměřte průměr a tloušťku knoflíku. Přidejte tloušťku a 3 mm k průměru knoflíku. Naměřená hodnota bude představovat velikost dírky. Vyznačte ji na látce (obr. A)
3. Nasadte patku na knoflíkové dírky. Pohyblivou část patky „a“ zasuňte dozadu. Vložte látku pod patku tak, aby vyznačená dírka na knoflík ležela přesně ve středu patky. Šipka „b“ označuje začátek dírky (obr. B)
4. **KROK 1** (přední uzávěrka) (obr. C)
Volič stehu nastavte:
Model s 1 voličem na číslo 1
Model s 2 voliči na číslo 12
Model s 2 voliči nastavte volič délky stehu 0,4-1
Dejte patku dolů a šijte 5-6 stehů.
Zastavte stroj tak, aby jehla zůstala na levé straně stehu. Zdvihněte jehlu.
5. **KROK 2** (levá strana) (obr. D)
Volič stehu nastavte:
Model s 1 voličem na číslo 2
Model s 2 voliči na číslo 13
Šijte levou stranu zpredu dozadu až na vyznačení bod v látce. Zastavte stroj tak, aby jehla zůstala na pravé straně stehu. Zdvihněte jehlu.
6. **KROK 3** (zadní uzávěrka) (obr. E)
Volič stehu nastavte:
Model s 1 voličem na číslo 3
Model s 2 voliči na číslo 14
Dejte patku dolů a šijte 5-6 stehů.
Zastavte stroj tak, aby jehla zůstala na pravé straně stehu. Zdvihněte jehlu.
7. **KROK 4** (levá strana) (obr. F)
Volič stehu nastavte:
Model s 1 voličem na číslo 4
Model s 2 voliči na číslo 15
Šijte pravou stranu zezadu dopředu až po přední uzávěrku. Zastavte stroj tak, aby jehla zůstala na levé straně stehu. Zdvihněte jehlu.
8. Vyjměte látku nestroje, špendlík vpíchněte před uzávěrku a rozřezávačem prořízněte dírku. (obr. G)

Používejte patku na knoflíkové dírky

Slovensky**Šitie dierok - pre model s 1 a 2-voličmi**

1. Presvedčte sa, že spojka na ručnom koliesku je prepnutá na pozíciu (☞).
2. Odmerajte priemer a hrúbku gombíka. Pridajte hrúbku o 3mm k priemeru gombíka. Nameraná hodnota bude predstavovať veľkosť dierky. Vyznačte ju na látke. (obr. A)
3. Osadte pätku na gombíkové dierky. Pohyblivú časť pätky a zasuňte dozadu. Vložte látku pod pätku, tak aby vyznačená dierka na gombík ležala presne v strede pätky. Šípka b označuje začiatok dierky. (obr. B)
4. **KROK 1** (predná uzávierka) (obr. C)
Volič stehu nastavte:
Model s 1-voličom na č. 1
Model s 2-voličmi na č. 12
Pre model s 2-voličmi nastavte **volič dĺžky stehu** medzi 0,4-1.
Dajte dole pätku a šite 5-6 stehov. Zastavte stroj tak, aby ihla ostala na ľavej strane stehu. Zdvihnite ihlu.
5. **KROK 2** (ľavá strana) (obr. D)
Volič stehu nastavte:
Model s 1-voličom na č. 2
Model s 2-voličmi na č. 13
Šite ľavú stranu z predu do zadu až po vyznačený bod na látke. Zastavte stroj tak, aby ihla ostala na pravej strane stehu. Zdvihnite ihlu.
6. **KROK 3** (zadná uzávierka) (obr. E)
Volič stehu nastavte:
Model s 1-voličom na č. 3
Model s 2-voličmi na č. 14
Dajte dole pätku a šite 5-6 stehov. Zastavte stroj tak, aby ihla ostala na pravej strane stehu. Zdvihnite ihlu.
7. **KROK 4** (pravá strana) (obr. F)
Volič stehu nastavte:
Model s 1-voličom na č. 4
Model s 2-voličmi na č. 15
Šite pravú stranu zo zadu do predu až po prednú uzávierku. Zastavte stroj tak, aby ihla ostala na ľavej strane stehu. Zdvihnite ihlu.
8. Vyberte látku zo stroja, špendlík vpíchnite pred uzávierku a rozrezávačom rozrežte dierku. (obr. G)

Používajte pätku na gombíkovú dierku

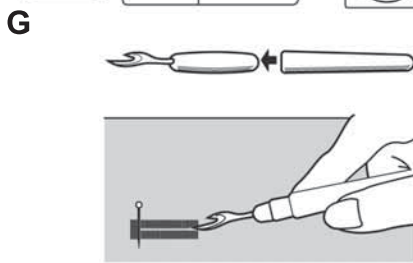
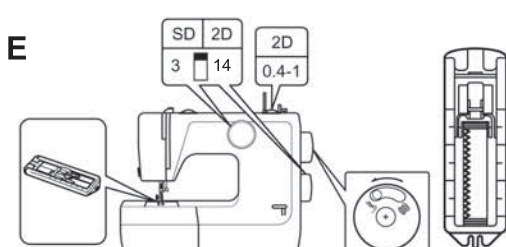
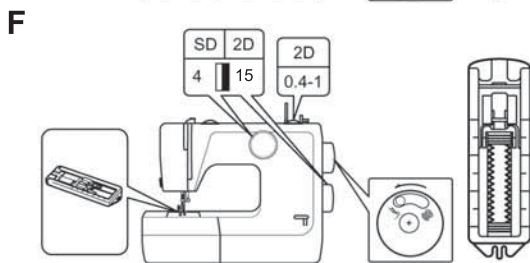
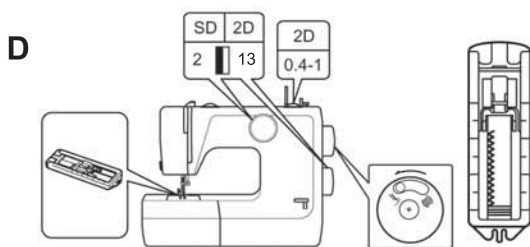

Magyar

Gomblyukázás Egy- és kétgombos típusokon

- Győződjön meg róla, hogy a kézikerek kioldógombja a (☛) állásban van.
 - Mérje meg a gomb átmérőjét és vastagságát. Adja a vastagságot plusz 0,3 cm (a gomblyuk széle) az átmérőhöz. Jelölje meg a gomblyuk méretét az anyagon. (A)
- # Stretch anyagoknál tegyen a gomblyuk helyére egy darab papírt.
- Rakja fel a gomblyukázó talpat. Tolja a csúszó részét (a) teljesen hátra. Tegye az anyagot úgy a gép alá, hogy a jelölés a talp közepénél legyen. (B)
 - Első lépés** (gomblyuk első része) (C) ábra. **Állítsa be az öltésminta kiválasztó gombot:** Egygombos modellen 1-re, kétgombos modellen 12-re, az öltéshossz beállítását 0,4-1 közé. Engedje le a talpat és varrjon 5-6 öltést. Ugy állítsa be a tűt, hogy az az öltések bal oldalán legyen. Emelje fel a tűt.
 - Második lépés.** (bal oldal) (D) **Állítsa be az öltésminta kiválasztó gombot:** Egygombos modellen 2-re, kétgombos modellen 13-re. Varrja a bal oldalt előlről hátra, amíg a jelölésig ér. Állítsa meg a gépet és úgy állítsa be a tűt, hogy az az öltések bal oldalán legyen. Emelje fel a tűt.
 - Harmadik lépés.** (gomblyuk hátsó része) (E) **Állítsa be az öltésminta kiválasztó gombot:** Az egygombos modellt a 3-ra, kétgombos modellt a 14-ra. Varrjon 5-6 öltést. Állítsa meg a gépet úgy, hogy a tű az öltések jobb oldalán legyen. Emelje fel a tűt.
 - Negyedik lépés.** (bal oldal) (F) **Állítsa be az öltésminta kiválasztó gombot:** Az egygombos modelleket 4-re, a kétgombos modellt 15-re. Varrja a gomblyuk jobb oldalát hátulról előre, amíg a lyuk első oldalához ér. Állítsa meg a gépet úgy, hogy a tű az öltések bal oldalán legyen. Emelje fel a tűt és varrótalpat.
 - Vegye ki az anyagot a gép alól. Tegyen egy tűt a gomblyuk rövid oldalához a túl hosszú vágás megelőzésére. Vágja ki a gomblyukat a # gomblyukvágóval. (G)

Tartozékok között található.

Használjon gomblyukázó talpat.

Polski

Wykonywanie dziurek - Dla modelu z 1 i 2 regulatorami (4-ro stopniowe)

- Upewnij się, że pokrętło odblokowania na kole napędowym znajduje się w pozycji (☛).
 - Zmierz średnicę i grubość guzika. Do średnicy dodaj grubość i 0.3 cm (na rygielek). Na tkaninie zaznacz rozmiar dziurki. (rys. A)
- W przypadku tkanin elastycznych, w miejscu dziurki połóż kawałek papieru*
- Założ stopkę do dziurek. Odsuń całkowicie do tyłu część przesuwną (a) stopki do dziurek. Umieść materiał pod stopką tak, aby oznaczenie dziurki znalazło się pośrodku stopki. (rys. B)
 - KROK 1** (przedni rygielek) (rys. C) **Ustaw regulator wyboru ściegu:** Na nr 1 w modelu z 1 regulatorem; na nr 12 w modelu z 2 regulatorami; (tylko w modelu z 2 regulatorami) ustaw regulator długości ściegu między 0.4~1 Opuść stopkę dociskową i wykonaj 5-6 szwów. Zatrzymaj maszynę, kiedy igła znajdzie się po lewej stronie ściegów. Podnieś igłę.
 - KROK 2** (lewa strona) (rys. D) **Ustaw regulator wyboru ściegu:** Na nr 2 w modelu z 1 regulatorem; na nr 13 w modelu z 2 regulatorami. Przeszyj lewą stronę od przodu do tyłu aż do końca oznaczenia dziurki. Zatrzymaj maszynę, kiedy igła znajdzie się po lewej stronie ściegów. Podnieś igłę.
 - KROK 3** (tylny rygielek) (rys. E) **Ustaw regulator wyboru ściegu:** Na nr 3 w modelu z 1 regulatorem; na nr 14 w modelu z 2 regulatorami. Wykonaj 5-6 szwów. Zatrzymaj maszynę, kiedy igła znajdzie się po prawej stronie ściegów. Podnieś igłę.
 - KROK 4** (lewa strona) (rys. F) **Ustaw regulator wyboru ściegu:** Na nr 4 w modelu z 1 regulatorem; na nr 15 w modelu z 2 regulatorami. Przeszyj prawą stronę od tyłu do przodu, aż dojdiesz do przedniego rygielka. Zatrzymaj maszynę, kiedy igła znajdzie się po lewej stronie ściegów. Podnieś igłę i stopkę dociskową.
 - Wyciągnij tkaninę. W rygielek włoż szpilkę, aby uniknąć przypadkowego przecięcia szwów. Za pomocą nożyka do dziurek rozetnij środek dziurki (rys. G)
- Dołączono do wyposażenia
Użyj stopki do dziurek

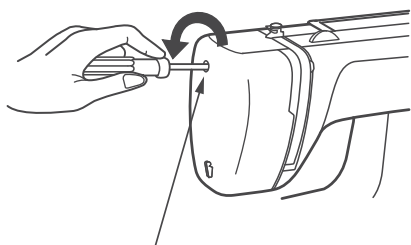
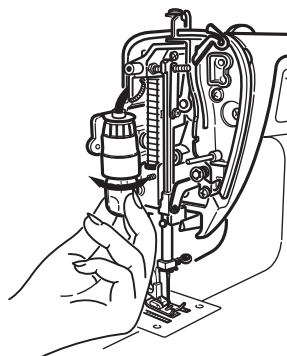
A**B****Čeština****ÚDRŽBA****Výměna žárovky****Pozor!**

Odpojte přívodní kabel stroje. Přesvědčte se, že žárovka není žhavá.

1. Odpojte stroj z elektrické sítě.
2. Uvolněte šroubek a demontujte kryt (obr. **A**)
3. Vyšroubujte žárovku.
4. Našroubujte novou žárovku (obr. **B**)
5. Nasadte zpět kryt a přišroubujte ho.

Slovensky**ÚDRŽBA****Výměna žiarovky****Pozor!**

Odpojte prívodny kábel od stroja. Presvedčte sa, či žiarovka nie je horúca.

1. Odpojte stroj od elektrickej siete.
2. Uvoľnite skrutku a demontujte kryt. (obr.**A**)
3. Vyskrutkujte žiarovku
4. Naskrutkujte novú žiarovku. (obr.**B**)
5. Nasadte späť kryt a priskrutkujte ho.

Magyar**KARBANTARTÁS****Izzócsere****Figyelem!**

Húzza ki a varrógép csatlakozóját a hálózathál a karbantartás megkezdése előtt. Győződjön meg róla, hogy az izzó nem forró-e.

1. Húzza ki a gépet a hálózathál.
2. Lazítsa meg a csavart (1) és vegye le a homlokclapot. (**A**)
3. Az óramutató járásával ellentétes irányba forgatva csavarja ki az izzót.
4. Csavarja be az új égőt az óramutató járásával megegyező irányba. (**B**)
5. Tegye vissza a homlokclapot, és húzza meg a csavart.

Polski**KONSERWACJA****Wymiana żarówki****Uwaga!**

Przed przystąpieniem do jakichkolwiek prac konserwacyjnych odłącz maszynę od źródła zasilania. Sprawdź, czy żarówka nie jest gorąca.

1. Wyłącz zasilanie maszyny.
2. Odkręć śrubkę i zdejmij przednią pokrywę. (rys. **A**)
3. Wykręć żarówkę (przeciwnie do ruchu wskazówek zegara).
4. Wkręć nową żarówkę (zgodnie z ruchem wskazówek zegara) (rys. **B**)
5. Załóż przednią pokrywę, wkręć śrubkę.

A

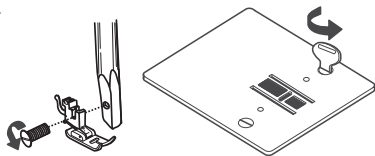

B

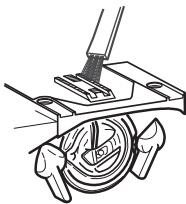

C

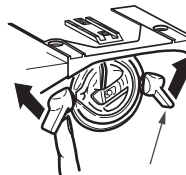

D

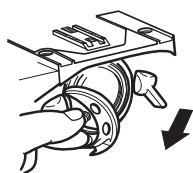
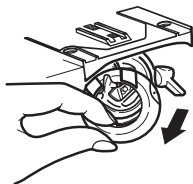

E

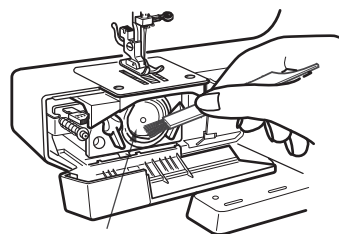

Čeština

Šicí stroj je potřeba čistit a olejovat, aby šil bez závad.

Stroj, který používáte denně několik hodin, je potřeba čistit a olejovat 1x měsíčně.

Upozornění

Před údržbou odpojte stroj z elektrické sítě a jehlu dejte do horní polohy.

Čištění

1. Vyndejte patku a jehlu ze stroje. Odmontujte šicí desku (obr. A)
2. Štetcem očistěte podavač a prostor kolem něj (obr. B)
3. Otevřete kryt člunku a vyklopte držák člunku (obr. C)
4. Vyndejte člunek a pouzdro cívky s cívkou (obr. D)
5. Štetcem vyčistěte pouzdro člunku a vytřete ho jemným hadříkem (obr. E)
6. Po vyčištění poskládejte rozobrané díly zpět.

Magyar

A szép varrás érdekében a gépet tisztítani és olajozni kell. Azt a varrógépet, amit naponta néhány óráig használnak havonta egyszer kell tisztítani és olajozni.

Figyelem!

A művelet megkezdése előtt húzza ki a gép villásdugóját a hálózatról. A tű legyen felemelt pozícióban.

Tisztítás

1. Vegye le a talpat és a tűt. Távolítsa el a tűlapot a csavarhúzó segítségével.
2. Kefével távolítsa el a port és bolyhokat. (B)
3. Nyissa ki a hurokfogó-pálya fedél takarót, és fordítsa a tok karjait (1) kifelé. (C)
4. Vegye ki a hurokfogó pályát. (D)
5. Tisztítsa meg a tokot (2) a tisztító ecsettel és egy puha ruhával. (E)
6. Karbantartás után tegye vissza a tűlapot, a tűt és a varrótalpat.

Slovensky

Šijací stroj je potrebné čistiť a premazať, aby šil bez závad.

Stroj, ktorý používate denne niekoľko hodín je potrebné čistiť a premazať jedenkrát za mesiac.

Upozornenie!

Pred údržbou odpojte stroj od elektrickej siete. Ihlu dajte do hornej polohy.

Čistenie

1. Vyberte pätku a ihlu zo stroja. Odmontujte stehovú dosku (obr. A)
2. Štetcom očistite podávač a priestor okolo neho. (obr. B)
3. Otvorte kryt chapača, vyklopte držiaky chapača. (obr. C)
4. Vyberte chapač a púzdro cievky s cievkou. (obr. D)
5. Štetcom vyčistite púzdro chapača a vyutierajte ho mäkkou handričkou. (obr. E)
6. Po vyčistení poskladajte rozobrate dieli späť

Polski

Aby maszyna dobrze działała, trzeba ją czyścić i oliwić. Jeżeli maszyna jest używana przez kilka godzin dziennie, należy ją czyścić i oliwić raz w miesiącu.

Uwaga!

Przed przystąpieniem do jakichkolwiek prac konserwacyjnych odłącz maszynę od źródła zasilania. Igła musi być podniesiona.

Czyszczenie

1. Zdejmij stopkę i igłę. Za pomocą śrubokręta zdejmij płytkę ścięgową. (rys. A)
2. Pędzelkiem usuń kurz i kudełki z ząbków (rys. B)
3. Otwórz pokrywę chwytacza i odsuń zaczepy pierścienia na zewnątrz. (rys. C)
4. Wyjmij pierścień dociskowy chwytacza i chwytacz. (rys. D)
5. Pędzelkiem i miękką szmatką wyczyść obudowę chwytacza. (rys. E)
6. Po czyszczeniu załóż z powrotem płytkę igły, igłę i stopkę.

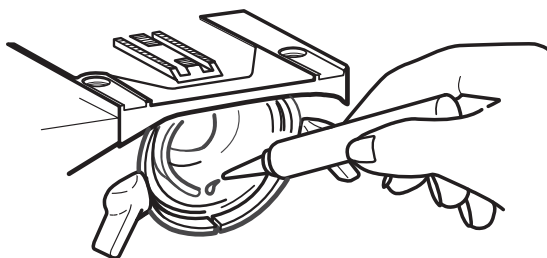

Čeština

Upozornění

Při údržbě odpojte stroj z elektrické sítě a jehlu dejte do horní polohy.

Olejování (promazávání)

Používejte jen olej určený k promazávání šicích strojů.

V opačném případě hrozí zaseknutí stroje.

Pár kapek aplikujte na místo vyznačené na obr. F

Slovensky

Upozornenie!

Pred údržbou odpojte stroj od elektrickej siete. Ihlu dajte do hornej polohy.

Mazanie

Používajte len olej určený na mazanie šijacích strojov.

V opačnom prípade hrozí zaseknutie stroja.

Pár kvapiek aplikujte na miesto vyznačené na (obr.F)

Magyar

Figyelem!

Húzza ki a csatlakozót a hálózathól a karbantartás megkezdése előtt.

Olajozás

Csak varrógépolajat használjon.

Más olajak eltömítik a gépet.

Csőpögtessen néhány csepp olajat a hurokfogó házába, ahol súrlódásnak van kitéve. (F)

Polski

Uwaga!

Przed przystąpieniem do jakichkolwiek prac konserwacyjnych odłącz maszynę od źródła zasilania.

Oliwienie

Używaj tylko oleju przeznaczonego do maszyn do szycia.

Inne oleje mogą spowodować zacinaanie się mechanizmu.

Nałóż kroplę oleju na tę część chwytacza, w której zachodzi tarcie. (rys. F)

A

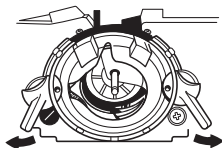

B

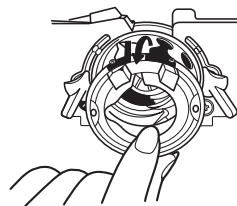

C

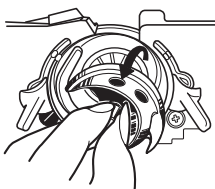

D

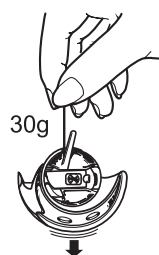

Čeština

PORUCHY

Nastavte napnutí spodní nitě

Když váš stroj vynechává stehy nebo se stehy cukují, je potřebné nastavit napnutí nití.

Pro kontrolu napnutí spodní nitě postupujte následovně.

Kontrola napnutí spodní nitě

Jehla musí být v horní poloze

1. Vyklopte držák člunku (obr. A)
2. Vyndejte kryt člunku (obr. B)
3. Vyndejte člunek (obr. C)
4. Člunek s pouzdem cívky a cívku nechejte pohromadě. Uchopte konec nitě vycházející z cívky (obr. D)

Když je napnutí spodní nitě správné, nit se bude pomalu vysouvat z cívky.

Když je napnutí nitě velké, nit se nebude vysouvat.

Když je napnutí nitě malé (nit je volná), nit se bude vysouvat rychle.

Slovensky

PORUCHY CHAPAČA

Kontrola napnutia spodnej nite

Ak Váš stroj vynecháva stehy alebo slučkuje stehy, je potrebné nastaviť napätie nití. Na skontrolovanie napätia spodnej nite, postupujte nasledovne.

Kontrola napätia spodnej nite

Ihla musí byť v hornej polohe

1. Vyklopte držiaky chapača. (obr.A)
2. Vyberte kryt chapača. (obr.B)
3. Vyberte chapač. (obr.C)
4. Chapač s púzdom cievky a cievkou nechajte v kope a uchopte koniec nite vychádzajúci z cievky. (obr.D)

Ak je napnutie spodnej nite správne, niť sa bude pomaly vysúvať z cievky.

Ak je napnutie cievky veľké, niť sa nebude vysúvať z cievky.

Ak je napnutie nite voľné, niť sa bude vysúvať rýchlo

Magyar

KISEBB ZAVAROK ESETÉN

Alsószál feszességének beállítása

Ha a gép öltéseket kihagy vagy hurkol, a szálfeszességen kell állítani. A következő lépéseket kövesse az alsószál feszességének beállításához.

Az orsótok feszességének ellenőrzése.

A tű legyen felemelve.

1. A tok karjait tolja kifelé az (A) ábra szerint.
2. Távolítsa el a fedelet a (B) ábra alapján
3. Távolítsa el a hurokfogó pályát. (C)
4. Emelje fel az orsót, orsótokot, hurokfogó pályát egyszerre (D).

Ha a feszesség megfelelő, a szál kisebb ellenállással húzódik.

Ha a feszesség túl erős, a szál nem húzódik, vagy elszakad.

Ha a feszesség túl kicsi, a szál ellenállás nélkül húzódik.

Polski

WYKRYWANIE I USUWANIE USTEREK

Regulacja naprężenia dolnej nici

Jeżeli maszyna omija ścięgi lub pętelkuje, prawdopodobnie wymaga regulacji naprężenia.

Aby sprawdzić naprężenie dolnej nici, wykonaj następujące czynności:

Sprawdzanie naprężenia nici w bębunku.

Igła musi być podniesiona.

1. Odciągnij zaczepy na zewnątrz jak na rys. A.
2. Zdejmij pierścień dociskowy chwytacza jak na rys. B.
3. Wyjmij chwytacz. (rys. C)
4. Zawieś razem bębenek z chwytaczem i trzymaj nić bębenka jak na rys. D.

Jeśli naprężenie nici w bębunku jest prawidłowe, nić powinna wysuwać się w dół z lekkim oporem.

Jeżeli naprężenie nici w bębunku jest zbyt duże, nić nie wysuwa się lub urywa.

Jeżeli naprężenie nici w bębunku jest zbyt małe, nić łatwo i bez oporu wysuwa się.

E

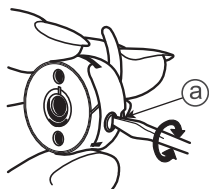

F

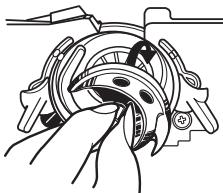

G

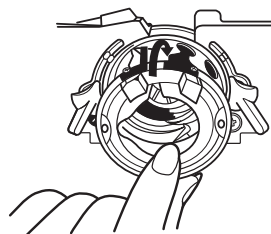

Čeština

Nastavení napnutí spodní nitě

Když je napnutí spodní nitě správně nastavené, správné spojení nití nastavíte napínačem horní nitě.

Nastavení napínače pouzdra cívky

Jehla musí být v horní poloze

1. Pootočte šroubovákem „a“ na pouzdře cívky, čímž docílíte správného napnutí spodní nitě (obr. E). Když otočíte šroubovákem doleva, povolíte napnutí nitě. Když otočíte šroubovákem doprava, zvýšíte napnutí nitě.
2. Vložte člunek.
Položte stroj naležato, což vám ulehčí vkládání člunku (obr. F)
3. Vložte člunek viz. (obr. G)
4. Držáky člunku zaklopte zpět.
5. Zavřete kryt člunku.

Magyar

Alsószál feszességének beállítása

Ha az orsótok feszessége megfelelő, könnyű a felsőszál feszességének beállítása.

Orsótok feszességének beállítása.

A tű legyen felemelve.

1. Az orsótokon lévő csavart (a) fordítsa a szálfeszesség beállításához. (E)
A feszesség lazításához fordítsa a csavart balra.
A erősítéshez fordítsa jobbra.
2. Tegye vissza a hurokfogó pályát. Ennek megkönnyítésére fektesse a gépet a hátoldalára. (F)
3. Tegye vissza a hurokfogó pályafedelet. (G)
4. Tolja vissza a karokat.
5. Tegye vissza a hurokfogó pályafedél takarót.

Slovensky

Nastavenie napnutia spodnej nite

Ak je napnutie spodnej nite správne nastavené, správne viazanie nití nastavíte napínačom hornej nite.

Nastavenie napínača púzdra cievky

Ihla musí byť v hornej polohe.

1. Pootočte skrutku a (na púzdre cievky) čím správne nastavíte napnutie spodnej nite. (obr. E) Otočte skrutku do ľava a povolíte napnutie nite. Otočte skrutku do prava a pritiahnite napnutie nite.
2. Vloženie chapača.
Položte stroj naležato, čo Vám uľahčí vkladanie chapača. (obr. F)
3. Vložte chapač, ako je znázornené na (obr. G)
4. Držiaky chapača zaklopte späť.
5. Zatvorte kryt chapača.

Polski

Regulacja naprężenia dolnej nici

Jeżeli naprężenie nici bębienka jest prawidłowo wyregulowane, łatwiej jest wyrównać naprężenie górnej nici.

Regulacja naprężenia nici bębienka Igła podniesiona.

1. Aby wyregulować naprężenie, przekręć śrubkę (a) (na sprężynce bębienka). (rys. E)
Aby zmniejszyć naprężenie, przekręć śrubkę w lewo.
Aby zwiększyć naprężenie, przekręć śrubkę w prawo.
2. Włóż z powrotem chwytacz.
Aby ułatwić sobie wykonanie tej czynności, połóż maszynę „na plecach”. (rys. F)
3. Włóż z powrotem pierścień dociskowy chwytacza. (rys. G)
4. Złóż zaczepy razem do wewnątrz.
5. Zamknij pokrywę chwytacza.

A

A-1

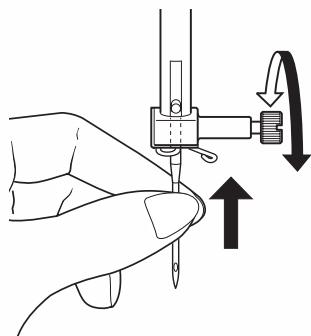

A-2

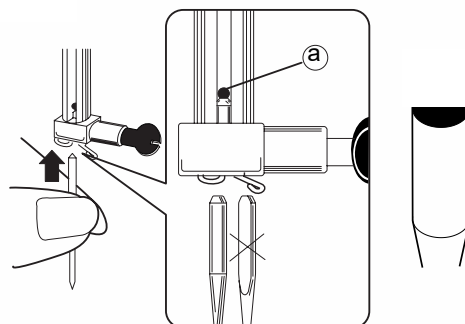

Čeština

Výměna jehly (obr. A)

1. Pootočením ručního kolečka dejte jehlu do horní polohy.
Šroubovákem na šicí desku povolte šroub na držáku jehly.
Vyndejte jehlu ven (obr. A-1)
2. Vložte novou jehlu plochou částí směrem od sebe.
Zatlačte ji do držáku jehly nadoraz.
Zašroubujte šroubek na držáku jehly (obr. A-2)

Slovensky

Výmena ihly (obr.A)

1. Pootočením ručného kolieska dajte ihlu do najvyššej polohy.
Skrutkovačom na stehovú dosku povolte skrutku na držiaku ihly.
Vyberte ihlu von. (obr.A-1)
2. Vložte novú ihlu plochou časťou smerom od seba.
Zatlačte ju do držiaku ihly na doraz.
Zatiahnite skrutku na držiaku ihly (obr.A-2)

Magyar

Tűcsere (A)

1. A kézikerek megfelelő irányú mozgatásával emelje a tűt a legmagasabb állásba. Lazítsa meg a tűszorító csavart a tűlap csavarhúzójával. Vegye ki a tűt. (A-1)
2. Illeszse ba az új tűt úgy, hogy a lapos oldala hátrafelé legyen. Tolja fel a tűt ütközésig. Csavarhúzóval húzza erősen meg a tűszorító csavart. (A-2)

Polski

Zmiana igły (rys. A)

1. Za pomocą koła napędowego ustaw igłę w najwyższej pozycji.
Za pomocą śrubokręta do płytki igły odkręć śrubę mocującą igłę.
Wyjmij igłę. (rys. A-1)
2. Załóż nową igłę płaską stroną do tyłu.
Wepchnij igłę maksymalnie do końca.
Śrubokrętem dokręć mocno śrubę mocującą.
(Rys. A-2)

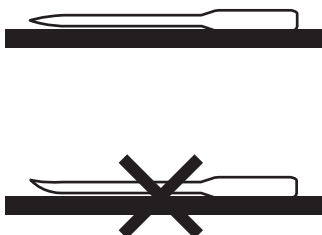
B**B-1****B-2****Čeština****Kontrola jehly (obr. B)**

Používáním tupé nebo ohnuté jehly nedojde jen k přetržení nití, ale také k poškození šicí desky, respektive k poškození člunku.

1. Používejte vždy jen ostrou a rovnou jehlu, stejně jako typ doporučený výrobcem (obr. B)

B-1 ukázka rovné jehly

B-2 ukázka tupého hrotu

Slovensky**Kontrola ihly (obr.B)**

Používáním tupej, alebo ohnutej ihly nedôjde len k trhaniu nití, ale aj k poškodeniu stehovej dosky, respektívne poškodeniu chapača.

1. Používajte vždy len ostrú a rovnú ihlu, ako aj typ doporučený výrobcem. (obr.B)

B-1 ukázka rovnej ihly

B-2 ukázka tupého hrotu

Magyar**A tű ellenőrzése (B)**

Sérült vagy nem megfelelő tű használatra nemcsak tűtörést, öltéskihagyást vagy szálszakadást okoz, hanem a tűlap és a hurokfogópálya megrongálódását is.

1. Mindig egyenes és éles tűt használjon. (B)

B-1 : egyenes tű

B-2 : hegyes tűhegy

Polski**Sprawdzanie igły (rys. B)**

Szycie wadliwą lub zużytą igłą powoduje nie tylko opuszczanie ściągów, łamanie igły czy zrywanie nici. Może również zniszczyć chwytacz i płytkę igły.

1. Zawsze używaj prostej i ostrej igły (rys. B)

B-1 Igła prosta

B-2 Ostre ostrze

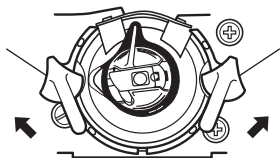
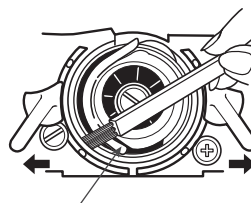
A**B****Čeština****Čištění drážky člunku**

Mezi pouzdrům člunku a člunkem se hromadí prach z látky, částí nití a jiné nečistoty. To je důvod proč stroj nesprávně šije, nebo přestane šít úplně.

Proto musíme udělat následovné:

1. Zdvihněte patku a jehlu do horní polohy a vyjměte pouzdro cívky.
2. Vyklopte držáky člunku a vyndejte člunek ven (obr. **A**)
3. Vyčistěte drážku člunku štětcem, naolejujte ji a člunek vraťte zpět (obr. **B**)

Slovensky**Čistenie drážky chapača.**

Medzi púzdro chapača a chapač sa nahromadí prach z látky, časti nití a iné nečistoty a to je dôvod prečo stroj nesprávne šije, alebo prestane úplne šiť. Preto je potrebné vykonať nasledovné:

1. Zdvihnite pätku a ihlu do hornej polohy a vyberte púzdro cievky.
2. Vyklopte držiaky chapača a vyberte chapač von. (obr. **A**)
3. Vyčistite drážku chapača štetcom, naolejujte ju a chapač vložte späť. (obr. **B**)

Magyar**A hurokfogó pályaház tisztítása**

Ha a szál a hurokfogó és a hurokfogó pálya közé beszorul az a gép hirtelen gyors működését vagy hirtelen leállását okozza. Ebben az esetben a következőképpen járjon el:

1. Emelje fel a talpat és vegye ki az orsótokot
2. Tolja a karokat (1) kifelé és vegye ki a hurokfogót. (**A**)
3. Tisztítsa meg a hurokfogó pályát és a hurokfogót, majd tegye vissza őket. (**B**)

Polski**Czyszczenie obudowy chwytacza**

Kiedy nic klinuje się pomiędzy chwytaczem a obudową, maszyna często nagle przyspiesza lub blokuje się. W takim przypadku wykonaj następujące czynności:

1. Podnieś stopkę dociskową i wyciągnij bębenek
2. Odsuń zaczepy na zewnątrz i wyciągnij palcami pierścień dociskowy chwytacza i chwytacz. (rys. **A**)
3. Wyczyść obudowę chwytacza i chwytacz, a następnie ułóż wszystkie elementy z powrotem na miejscu. (rys. **B**)

Tabulka poruch

PORUCHA	PŘÍČINA	ODSTRANĚNÍ
Trhání spodní nitě	Nit je nerovnoměrně navinutá, nebo je špatně navlečená. Napnutí spodní nitě je velké. V pouzdře cívky nebo v napínacím pérku jsou zbytky nitě.	S.12, S.16 S.60 ~ 61 Odstraňte zbytky nití a vyčistěte štětcem
Špatné stehy	Jehla není správně nasazená. Jehla je ohnutá nebo tupá Nesprávný typ jehly pro použitý druh nitě a látky Nesprávně navlečená horní nit Člunek a pouzdro cívky je příliš naolejovaný	S.62 S.62 S.70 S.16 S.59
Nepřavidelné stehy	Nesprávná tloušťka jehly Napnutí horní nitě je nízké Napnutí spodní nitě je nesprávné	S.70 S.23 S.60 ~ 61
Látka se posouvá nerovnoměrně	Volič programu je špatně nastaven Podavač má poruchu Podavač je zaseknutý zbytky nitě v podavači	S.72 ~ 73 S.25 S.64
Hlučný chod stroje	Zkontrolujte, zda se v člunku nenachází zbytky nití, protože i malé zbytky mohou způsobit zvýšený hluk. Může dojít i k jeho zablokování	S.64
Látka se krčí	Horní nebo spodní nit je příliš napnutá Stehy jsou příliš dlouhé na druh látky Použitá nit je příliš tenká Nesprávně navlečená horní/spodní nit	S.23, S.60 ~ 61 S.72 ~ 73 S.70 S.16, S.13
Lámání jehly	Jehla je nesprávně nasazená Jehla je ohnutá Povolený šroubek držáku jehly Příliš napnutá horní nit Jehla je příliš tenká Během šití, nebo když byla jehla v dolní pozici, změnili jste druh šicího programu nebo máte široký cik-cak steh	S.62 S.63 S.62 S.23 S.70 S.72 ~ 73

Pokud se vám nepodařilo poruchu odstranit, nebo se vyskytla porucha, která není v tabulce popsána, obraťte se na prodejce šicího stroje. Nebo zkontaktujte dovozce. Adresu najdete na zadní straně návodu. Nezkoušejte odstranit závadu sami.

Tabuľka porúch

PORUCHA	PRIČINA	ODSTRÁNENIE
Trhanie spodnej nite	Niť je nerovnomerne navinutá, alebo je nesprávne navlečená Napätie spodnej nite je pevné V púzdre cievky, alebo v napínacom perku sú zbytky nite	S.12, S.16 S.60 ~ 61 Odstráňte zbytky nite a vyčistite štetcom
Chybné stehy	Ihla nie je správne nasadená Ihla je ohnutá, alebo je tupá Nesprávny typ ihly pre použitý druh nite a látky Nesprávne navlečená horná niť Chapač a púzdro cievky je moc naolejované	S.62 S.62 S.70 S.16 S.59
Nepravidelné stehy	Nesprávna hrúbka ihly Napnutie hornej nite je moc uvoľnené Napnutie spodnej nite nesprávne nastavené	S.70 S.23 S.60 ~ 61
Látku posúva nerovnomerne	Volič programu je, nieje správne nastavený Podávač je vyradený z prevádzky Podávač je zaseknutý - zvyšky nite v podávači	S.72 ~ 73 S.25 S.64
Hlasný chod stroja	Zkontrolujte, či sa v chapači nanachádzajú zvyšky nite, lebo aj najmenšie zbytky nite môžu spôsobiť zvýšený hluk stroja, dokonca k jeho zablokovaniu	S.64
Látka sa vlní a robí záhyby	Horná, alebo spodná niť je príliš napnutá Stehy sú príliš dlhé na šitý druh látky Použitá niť je príliš tenká Nesprávne navlečená horná, alebo spodná niť	S.23, S.60 ~ 61 S.72 ~ 73 S.70 S.16, S.13
Láme ihlu	Ihla je nesprávne osadená Ihla je ohnutá Povolená upevňovacia skrutka držiaky ihly Moc napnutá horná niť Ihla je príliš tenká Počas šitia, alebo keď bola ihla v dolnej pozícii ste menili druh šijacieho programu, alebo máte široký cik-cak steh	S.62 S.63 S.62 S.23 S.70 S.72 ~ 73

Ak sa Vám nepodarilo poruchu odstrániť, alebo sa vyskytla porucha, ktorá nie je v tabuľke popísaná obráťte sa na predajcu šijacieho stroja, alebo skontaktujte dovozcu pre Vašu krajinu. Adresu nájdete na zadnej strane návodu. Nepokúšajte sa odstániť závalu sami.

Kisebb zavarok, meghibásodások

HIBA	A HIBA LEHETSÉGES OKA	MEGJAVÍTÁS
Alsószál elszakad	A szál nem egyenletes orsózása, vagy nem helyes felhozása. Alsószál túl feszes Orsótokba vagy feszítőlemezbe szorult szősz	S.12, S.16 S.60 ~ 61 Tisztító ecset tel távolítsa el.
Öltéskihagyás	Tü nincs megfelelően betéve Tü görbe vagy tompa Tü mérete v. típusa, ill. cérna nem az anyag minőségének megfelelő Felsőszál helytelenül van befűzve A gép túl van olajozva	S.62 S.62 S.71 S.16 S.59
Szabálytalan öltések	Nem megfelelő a tü mérete Felsőszál túl laza Alsószál feszesség nem megfelelő	S.71 S.24 S.60 ~ 61
Az anyag nincs helyesen továbbítva	Öltésminta kiválasztó gomb helytelen beállítása Anyagtovábbító fogak le vannak engedve Anyagtovábbító fogak szennyezettek	S.74 ~ 75 S.26 S.64
A gép hangos	A hurokfogó pályában a legkisebb mennyiségű fonalmaradvány is zavaró, használjon fogpiszkálót vagy vattacsomót a tisztításhoz	S.64
Az anyag ráncolódik	Az alsó-, vagy a felsőszálfeszesség túl erős Az öltés túl hosszú az anyag minőségéhez A cérna túl vastag Az alsó-,vagy felsőszál helytelen befűzése	S.24, S.60 ~ 61 S.74 ~ 75 S.71 S.16, S.14
A tü eltörik	Tü helytelenül van betéve A tü görbe A túszerítő csavar meglazult Felsőszálfeszesség túl erős Tü túl vékony az anyaghoz A szabályzógombok akkor lettek átállítva, amikor a tü mély pozícióban volt.	S.62 S.63 S.62 S.24 S.71 S.74 ~ 75

Ha a hiba még mindig jelen van, hívja az üzlete, ahol a gépet vásárolta, vagy látogassa meg a honlapunkat.
Ne próbálja a hibát egyedül kijavítani.

Tabela usterek

PROBLEM	PRZYCZYNA	NAPRAWA
Zrywanie dolnej nici	Nić jest źle założona na bębenek lub jest nieprawidłowo wyciągana. Napężenie dolnej nici jest zbyt duże. W bębnieku i wewnątrz sprężyny napężenia nagromadziły się kudełki	Str.12, Str.16 Str.60 ~ 61 Usuń kudełki pędzelkiem
Opuszczanie ściegów	Igła została nieprawidłowo założona. Igła jest zakrzywiona lub stępiona. Rozmiar i rodzaj igły i nici są niewłaściwie dobrane do tkaniny. Górna nić jest nieprawidłowo nawleczona. Maszyna jest za bardzo naoliwiona.	Str.62 Str.62 Str.71 Str.16 Str.59
Nieregularne ściegi	Rozmiar igły jest niewłaściwie dobrany do tkaniny. Napężenie górnej nici jest zbyt małe. Napężenie dolnej nici jest niewłaściwe.	Str.71 Str.24 Str.60 ~ 61
Materiał jest niewłaściwie podawany	Regulator wyboru ściegu jest nieprawidłowo ustawiony. Ząbki są wyłączone. W ząbkach nagromadziły się kudełki.	Str.74 ~ 75 Str.26 Str.64
Maszyna pracuje zbyt głośno	Sprawdź nić w chwytaczu, nawet najmniejsza ilość nici wewnątrz chwytacza może spowodować hałas i zacinanie się maszyny. Wyczyść za pomocą wykałaczki lub pałeczki do uszu.	Str.64
Marszczenie się materiału	Napężenie górnej lub dolnej nici jest zbyt duże. Ścieg jest zbyt długi w stosunku do rodzaju tkaniny. Nić jest za gruba. Górna lub dolna nić jest nieprawidłowo nawleczona.	Str.24, Str.60 ~ 61 Str.74 ~ 75 Str.71 Str.16, S14
Łamanie się igły	Igła jest nieprawidłowo założona. Igła jest skrzywiona. Śruba mocująca jest słabo dokręcona. Napężenie górnej nici jest zbyt duże. Igła jest zbyt cienka w stosunku do tkaniny. Regulatory zostały przestawione, kiedy igła była już wbita w materiał.	Str.62 Str.63 Str.62 Str.24 Str.71 Str.74 ~ 75

Jeżeli usterki wciąż pojawiają się, należy skontaktować się z autoryzowanym serwisem.
Nie próbuj samodzielnie naprawiać maszyny.

TABULKA LÁTKA, NIT A JEHLA

DRUH LÁTKY	NITĚ			JEHLA			Poznámka
	Bavlna EU značení	Bavlna staré značení	Bavlna s povrchem polyester, hedváb, nylon	Evropské značení 705	Americké značení 15x1	Hrot jehly	
VELMI LEHKÁ: síťovina, krajka, šifon	70	60	Hedváb, Nylon	65 - 70	9	Standart	Uvolněte horní nit o 1 nebo 2 čísla
LEHKÁ: blůzkovina, taft,	50 - 70	60	Hedváb, Nylon	65 - 70	9	Standart	
TENKÁ: krep, bavlna, brokát	30	60	Hedváb	75 - 80	11	Standart	
POLOSILNÁ: vlna, samet, fliz, froté	30	60	Hedváb	80 - 90	11 - 14	Standart	
SILNÁ: denim, plachtovina	30	Velmi silná	Polyester	100	16	Standart	
EXTRA SILNÁ: celtořovina, vypčávky	30	Velmi silná	Polyester	120	19	Standart	
LEHKÉ ÚPLETY: tričkovina	50 - 70	60	Hedváb, Nylon	70	9	Kulatý hrot	
STŘEDNÍ ÚPLETY:	30	50	Hedváb, Nylon Polyester	70 - 80	9 - 10	Kulatý hrot	
	30	50	Hedváb, Nylon Polyester	80 - 90	11 - 14	Kulatý hrot	
	30	Velmi silná	Polyester	90 - 100	14 - 16	Kulatý hrot	
KOŽENKA	30	50	Polyester	90	14	Klínový hrot	
KUŽE POLOSILNÁ	30	50	Polyester	90 - 100	14 - 16	Klínový hrot	
KUŽE SILNÁ	30	Velmi silná	Polyester	100 - 110	16 - 18	Klínový hrot	
DEKORATIVNÍ ŠITÍ	Hedváb stáčený			100 - 110	16 - 18	Standart	
STROJOVÉ VYŠÍVÁNÍ	Síla 50-70			65 - 80	9 - 11	Standart	

TABUĽKA - LÁTKA, NIŤ A IHLY

DRUH LÁTKY	NIŤ			IHLA			Poznámka
	Bavlna EU značení	Bavlna staré značení	Bavlna s povrchem polyester, hodváb, nylon	Evropské značení 705	Americké značení 15x1	Hrot ihly	
VELMI LAHKÁ: sieťovina, krajka, šifón	70	60	Hodváb, Nylon	65 - 70	9	Štandard	Uvoľnite hornú niť o 1, alebo 2 čísla
LAHKÁ: blůzkovina, taft,	50 - 70	60	Hodváb, Nylon	65 - 70	9	Štandard	
TENKÁ: krep, bavlna, brokát	30	60	Hodváb	75 - 80	11	Štandard	
POLOHRUBÁ: vlna, samet, fliz, froté	30	60	Hodváb	80 - 90	11 - 14	Štandard	
HRUBÁ: denim, plachtovina	30	Velmi hrubá	Polyester	100	16	Štandard	
EXTRA HRUBÁ: celtořovina, vypčávky	30	Velmi hrubá	Polyester	120	19	Štandard	
LAHKÉ ÚPLETY: tričkovina	50 - 70	60	Hodváb, Nylon	70	9	Gulatý hrot	
STREDNÉ ÚPLETY:	30	50	Hodváb, Nylon Polyester	70 - 80	9 - 10	Gulatý hrot	
	30	50	Hodváb, Nylon Polyester	80 - 90	11 - 14	Gulatý hrot	
	30	Velmi hrubá	Polyester	90 - 100	14 - 16	Gulatý hrot	
KOŽENKA	30	50	Polyester	90	14	Klínový hrot	
KOŽA POLOHRUBÁ	30	50	Polyester	90 - 100	14 - 16	Klínový hrot	
KOŽA HRUBÁ	30	Velmi hrubá	Polyester	100 - 110	16 - 18	Klínový hrot	
DEKORATIVNÉ ŠITIE	Hodváb stáčený			100 - 110	16 - 18	Štandard	
STROJOVÉ VYŠÍVANIE	Hrúbka 50-70			65 - 80	9 - 11	Štandard	

ANYAG, - CÉRNA, -ÉS TŰÁBLÁZAT

ANYAG	CÉRNA			TŰ			Megjegyzés
	Pamut	Mercerezett pamut	Pamut, polyester, Selyem, Műselyem	Európai 705	USA 15x1	Tühegy	
NAGYON VÉKONY: csipke, voile, sífon, géz	70	60	gépselyem, műselyem	65 - 70	9	normál	Engedje lazábbra a felsőszálat
VÉKONY: blúzanyag, krepp, muszlin, taft, batiszt	50 - 70	60	gépselyem, műselyem	65 - 70	9	normál	
KÖNNYŰ: krepp, gyapjú, brokát, bársony	30	60	gépselyem	75 - 80	11	normál	
KÖZEPES: gyapjú, selyem, lenvászon, bársony, pamut, selyemszövet, frottírszövet	30	60	gépselyem	80 - 90	11 től 14	normál	
NEHÉZ: farmer, csinvat, vitorlavászon	30	extra erős	C.C.Poly	100	16	normál	
ERTRA NEHÉZ: kárpit, vitorlavászon, ponyva	30	extra erős	C.C.Poly	120	19	normál	
KÖTŐTTEK: KÖNNYŰ: trikó	50 - 70	60	gépselyem, műselyem	70	9	gömbölyű	50 - 70
KÖZEPES: jersey, duplakötés	30	50	gépselyem, műselyem, C.C.Poly	70 - 80	9 től 10	gömbölyű	30
NEHÉZ: duplakötés	30	50	gépselyem, műselyem, C.C.Poly	80 - 90	11 től 14	gömbölyű	30
Műszőr, velúr	30	extra erős	C.C.Poly	90 - 100	14 től 16	gömbölyű	30
BŐRÖK							
MŰBŐR	30	50	C.C.Poly	90	14	lapos	
KÖNNYŰ ÉS KÖZEPES	30	50	C.C.Poly	90 - 100	14 től 16	lapos	
VASTAG BŐR	30	extra erős	C.C.Poly	100 - 110	16 től 18	lapos	
DÍSZÍTÉS TŰZÉS	Gépselyem			100 - 110	16 től 18	normál	
GÉPI HÍMZÉS	50-70			65 - 80	9 től 11	normál	

Polski

TABELA TKANIN, NICI I IGIEL

TKANINA	NÍC			IGLA			UWAGI
	Bawełna europejska	Bawełna mercryz.	Poliester/bawełna, jedwab, nylon	Rozmiar europejski 705	Rozmiar USA 15x1	Rodzaj ostrza	
BARDZO DELIKATNA: koronka, wool, szyfon, tiul	70	60	Jedwab, nylon	65 - 70	9	Zwykłe	Zmniejszyć górne napięcie jednego lub dwóch ostrzy
DELIKATNA: bluzki, krepa, batyst, organdyňa, tafta	50 - 70	60	Jedwab, nylon	65 - 70	9	Zwykłe	
CIENKA: krepa, wełna, brokát, aksamit	30	60	Jedwab	75 - 80	11	Zwykłe	
ŚREDNIA: wełna, jedwab, len, plusz, bawełna, jasny matowy jedwab, tkanina niestrzyżona	30	60	Jedwab	80 - 90	11 - 14	Zwykłe	
GRUBA: Denim, płótno żaglowe	30	Przemysłowa	Poliester/baw. Poliestier/baw.	100	16	Zwykłe	
BARDZO GRUBA: obiciowa, kanwa, markiza	30	Przemysłowa	Poliester/baw. Poliestier/baw.	120	19	Zwykłe	
(DZIANINY) CIENKIE: trykot	50 - 70	60	Jedwab, nylon	70	9	Kulkowe	50 - 70
ŚREDNIE: dżersej, podwójna dzianina	30	50	Jedwab, nylon, poliester/baw.	70 - 80	9 től 10	Kulkowe	30
GRUBE: podwójna dzianina	30	50	Jedwab, nylon, poliester/baw.	80 - 90	11 től 14	Kulkowe	30
SZTUCZNE FUTRA, WELURY	30	Przemysłowa	Poliester/baw. Poliestier/baw.	90 - 100	14 től 16	Kulkowe	30
(SKÓRA)							
WARSTWY WINYLOWE	30	50	Poliester/baw.	90	14	Klinowe	
CIENKA DO ŚREDNIEJ	30	50	Poliester/baw.	90 - 100	14 től 16	Klinowe	
GRUBA SKÓRA	30	Przemysłowa	Poliester/baw.	100 - 110	16 től 18	Klinowe	
(DEKORACYJNA) NASZYWANIE	Przędza jedwabna			100 - 110	16 től 18	Zwykłe	
HAFTOWA-NIE NA MA-SZYNI	Rozmiar 50-70			65 - 80	9 től 11	Zwykłe	

1	2	3	4	5	6	7	8	9
10	11	12	13	14	15	16	17	18

CZ

VÝBĚR VZORU Vytočte

Požadovaný steh se získá otáčením voliče stehů, lze jej otočit doprava nebo doleva.

Poznámka: Při používání voliče se ujistěte, že jehla je v nejvyšší poloze.

SK

VÝBER VZORKY Vytočiť

Požadovaný steh sa získa otočením voliča stehov, ktorý sa dá otočiť doprava alebo doľava.

Poznámka: Pri používaní prepínača skontrolujte, či je ihla v najvyššej polohe.

HU

MINTAVÁLASZTÁS Tárca

A kívánt öltést az öltésválasztó elforgatásával érheti el, ez jobbra vagy balra is elforgatható.

Megjegyzés: A választógomb működtetésekor ügyeljen arra, hogy a tű a legmagasabb helyzetben legyen.

PL

WYBÓR WZORU Wybierz

Żądany ścieg zostanie uzyskany poprzez obrót selektora ściegów, można go obrócić w prawo lub w lewo. Uwaga: Podczas obsługi selektora upewnij się, że igła jest w najwyższej pozycji.



www.service.veritas-sewing.com

VERITAS®

CT_VERITAS JSA18_IM_2020_V1